

PEUGEOT



GUIDE D'UTILISATION

# EXPERT TRAVELLER



## Accès au Guide d'utilisation



### APPLICATIONS MOBILES

Installer l'application **MYPEUGEOT APP** (contenu disponible hors connexion).

Également disponible sur l'application **Scan MyPeugeot App**.



### ONLINE

Consulter ou télécharger le guide à l'adresse suivante :  
<http://public.servicebox.peugeot.com/APddb/>



Scanner ce QR Code pour un accès direct.

Sélectionner :

- la langue,
- le véhicule, sa silhouette,
- la période d'édition du guide d'utilisation correspondant à la date de la 1<sup>ère</sup> mise en circulation du véhicule.



Ce pictogramme signale les dernières informations disponibles.

# Bienvenue

---

Nous vous remercions d'avoir choisi un Peugeot Expert / e-Expert ou un Peugeot Traveller / e-Traveller.

Ce document présente les informations et recommandations indispensables à la découverte de votre véhicule, en toute sécurité. Il est fortement recommandé d'en prendre connaissance ainsi que du carnet d'entretien.

Votre véhicule reprend une partie des équipements décrits dans ce document, en fonction du niveau de finition, de la version et des caractéristiques propres au pays de commercialisation.

Les descriptions et figures sont fournies sans engagement.

Les automobiles PEUGEOT se réserve le droit de modifier les spécifications techniques, l'équipement et les accessoires sans devoir mettre à jour ce document.

En cas de cession de votre véhicule, penser à remettre ce **Guide d'utilisation** au nouveau propriétaire.

 Pour toute intervention sur le véhicule, s'adresser à un atelier qualifié disposant de l'information technique, de la compétence et du matériel adapté, ce que le réseau PEUGEOT est en mesure d'apporter.

## Légende



Avertissement pour la sécurité



Information complémentaire



Contribution à la protection de la nature



Véhicule avec poste de conduite à gauche



Véhicule avec poste de conduite à droite



Localisation par une zone noire de l'équipement / du bouton décrit



## Signalétique

Elle permet de distinguer les spécificités du véhicule :



Fourgon



Cabine approfondie avec sécurité enfants mécanique



Cabine approfondie avec sécurité enfants électrique



Combi, Business, Active, Allure, Business VIP

	<b>Vue d'ensemble ■</b>	<b>4</b>
Présentation		

	<b>Eco-conduite ■</b>	
--	-----------------------	--

	<b>Instruments de bord 1</b>	
--	------------------------------	--

Combiné		<b>9</b>
Affichage tête haute		<b>11</b>
Témoins lumineux		<b>12</b>
Indicateurs		<b>18</b>
Compteurs kilométriques		<b>23</b>
Rhéostat d'éclairage		<b>24</b>
Ordinateur de bord		<b>24</b>
Écran tactile		<b>26</b>
Fonctionnalités supplémentaires disponibles à distance (Électrique)		<b>27</b>
Réglage date et heure		<b>28</b>

	<b>Ouvertures 2</b>	
--	---------------------	--

Clé électronique avec fonction télécommande et clé intégrée		<b>29</b>
Déverrouillage / Déverrouillage total ou sélectif		<b>31</b>
Procédures de secours		<b>35</b>
Verrouillage centralisé		<b>37</b>
Porte(s) latérale(s) coulissante(s) électrique(s)		<b>38</b>
Recommandations générales pour les portes latérales coulissantes		<b>40</b>
Porte(s) latérale(s) coulissante(s) mains libres		<b>42</b>
Portes battantes arrière		<b>44</b>
Volet de coffre		<b>44</b>
Lunette de volet de coffre		<b>45</b>
Alarme		<b>45</b>
Lève-vitres électriques		<b>47</b>

	<b>Ergonomie et confort 3</b>	
--	-------------------------------	--

Position de conduite correcte		<b>49</b>
Sièges avant		<b>49</b>
Banquette avant 2 places		<b>51</b>
Réglage du volant		<b>53</b>
Rétroviseurs		<b>53</b>
Moduwork		<b>54</b>
Précautions pour les sièges et les banquettes		<b>58</b>
Banquette monobloc fixe		<b>59</b>
Siège et banquette arrière fixe		<b>60</b>
Siège et banquette arrière sur rails		<b>62</b>
Siège(s) individuel(s) arrière sur rails		<b>64</b>
Cabine approfondie fixe		<b>66</b>
Cabine approfondie repliable		<b>67</b>
Aménagements intérieurs		<b>68</b>
Aménagements zone de chargement		<b>72</b>
Aménagements places assises		<b>73</b>
Toit panoramique		<b>75</b>
Table coulissante escamotable		<b>75</b>
Chauffage et Ventilation		<b>79</b>
Chauffage		<b>79</b>
Air conditionné manuel		<b>79</b>
Air conditionné automatique bizona		<b>80</b>
Désembuage - Dégivrage avant		<b>82</b>
Désembuage / Dégivrage de la lunette et/ou des rétroviseurs extérieurs		<b>83</b>
Chauffage - Air conditionné arrière		<b>83</b>
Système de chauffage / ventilation additionnel		<b>84</b>
Pré-conditionnement thermique (Électrique)		<b>86</b>
Plafonnier(s)		<b>87</b>

	<b>Éclairage et visibilité 4</b>	
--	----------------------------------	--

Commande d'éclairage		<b>89</b>
Indicateurs de direction		<b>90</b>
Feux diurnes / Feux de position		<b>90</b>

Allumage automatique des feux		<b>90</b>
Éclairages d'accompagnement et d'accueil		<b>91</b>
Systèmes automatiques d'éclairage -		
Recommandations générales		<b>92</b>
Commutation automatique des feux de route		<b>92</b>
Réglage du site des projecteurs		<b>93</b>
Éclairage d'ambiance		<b>94</b>
Commande d'essuie-vitre		<b>94</b>
Balayage automatique		<b>95</b>
Changement d'un balai d'essuie-vitre		<b>96</b>

	<b>Sécurité 5</b>	
--	-------------------	--

Recommandations générales liées à la sécurité		<b>98</b>
Feux de détresse		<b>98</b>
Urgence ou assistance		<b>99</b>
Avertisseur sonore		<b>101</b>
Avertisseur sonore piéton (Électrique)		<b>101</b>
Programme de stabilité électronique (ESC)		<b>101</b>
Advanced Grip Control		<b>103</b>
Ceintures de sécurité		<b>104</b>
Airbags		<b>108</b>
Sièges enfants		<b>110</b>
Neutralisation de l'airbag frontal passager		<b>112</b>
Sièges enfants ISOFIX et i-Size		<b>118</b>
Sièges enfants i-Size		<b>129</b>
Sécurité enfants mécanique		<b>132</b>
Sécurité enfants électrique		<b>132</b>
Sécurité enfants des vitres arrière		<b>133</b>

	<b>Conduite 6</b>	
--	-------------------	--

Conseils de conduite		<b>134</b>
Démarrage / Arrêt du moteur		<b>136</b>
Frein de stationnement manuel		<b>140</b>
Frein de stationnement électrique		<b>140</b>
Aide au démarrage en pente		<b>143</b>



## Présentation

### Poste de conduite

Ces illustrations et descriptions sont présentées à titre indicatif. La présence et l'emplacement de certains éléments varient en fonction de la version ou du niveau de finition.

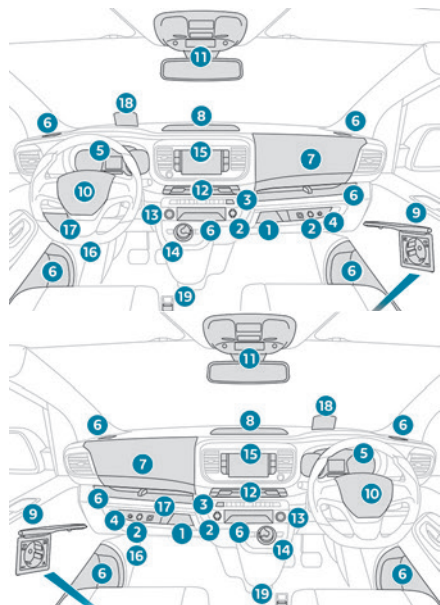

1. Boîte à gants  
Neutralisation de l'airbag frontal passager

2. Prises accessoires 12 V (120 W)
3. Prise USB
4. Prise JACK
5. Combiné d'instruments
6. Rangements  
Porte-gobelet/canette
7. Vide-poches
8. Vide-poches supérieur
9. Prise accessoires 220 V (120 W)
10. Avertisseur sonore
11. Plafonnier  
Afficheur des témoins de ceintures et d'airbag frontal passager  
Rétroviseur intérieur  
Boutons d'appel d'urgence et d'assistance
12. Chauffage / Air conditionné  
Désenneigeage - Dégivrage avant  
Désenneigeage - Dégivrage de la lunette arrière
13. Bouton "START/STOP"
14. Boîte de vitesses ou sélecteur de marche  
Sélection d'un mode de conduite
15. Écran monochrome avec autoradio  
Écran tactile
16. Ouverture capot
17. Fusibles planche de bord
18. Affichage tête haute
19. Frein de stationnement électrique

**i** Selon l'équipement du véhicule, les rangements peuvent être ouverts ou fermés. Cette configuration est donnée à titre d'exemple.

### Commandes au volant

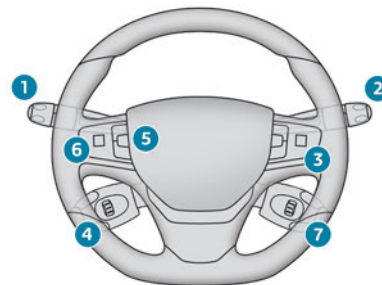

1. Commandes d'éclairage extérieur / Indicateurs de direction
2. Commandes d'essuie-vitre / Lave-vitre / Ordinateur de bord
3. Commandes de réglage du système audio
4. Commandes du Limiteur de vitesse / Régulateur de vitesse / Régulateur de vitesse adaptatif
5. Molette de sélection du mode d'affichage du combiné
6. Commande de la synthèse vocale  
Réglage du volume sonore
7. Commandes de réglage du système audio

## Barrette de commandes centrale

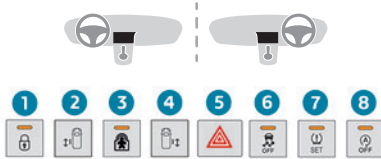

1. Verrouillage / déverrouillage de l'intérieur
2. Porte latérale coulissante électrique gauche
3. Sécurité enfants électrique
4. Porte latérale coulissante électrique droite
5. Feux de détresse
6. Système CDS/ASR
7. Détection de sous-gonflage
8. Stop & Start (Diesel)

## Barrette de commandes latérale

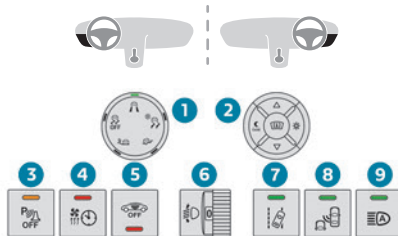

1. Advanced Grip Control

2. Affichage tête haute
3. Aide au stationnement
4. Système de chauffage / ventilation additionnel (Diesel)
5. Alarme (Diesel ou Électrique)
6. Réglage du site des projecteurs
7. Alerte de franchissement involontaire de ligne
8. Système de surveillance d'angles morts
9. Commutation automatique des feux de route

## Motorisation électrique

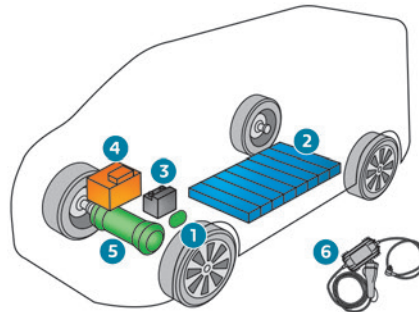

1. Connecteurs de charge
2. Batterie de traction
3. Batterie d'accessoires 12 V
4. Chargeur embarqué
5. Motorisation électrique
6. Câble de charge

Les connecteurs de charge 1 permettent 3 types de charge :

- Charge domestique en mode 2, via l'utilisation d'une prise domestique et d'un câble de charge associé 6.
- Charge accélérée en mode 3, via l'installation d'un boîtier de charge accélérée (Wallbox).
- Charge super rapide en mode 4, via l'utilisation d'un chargeur rapide public.

La batterie de traction 400 V 2 est de technologie Lithium-ion. Elle stocke et fournit l'énergie nécessaire au fonctionnement du moteur électrique, de la climatisation et du chauffage. Son niveau de charge est représenté par un indicateur et un témoin de réserve au combiné.

La batterie d'accessoires 12 V 3 alimente le réseau électrique conventionnel du véhicule. Elle est rechargée automatiquement par la batterie de traction avec le chargeur embarqué.

Le chargeur embarqué 4 gère les charges domestique (mode 2) et accélérée (mode 3) de la batterie de traction ainsi que la recharge de la batterie d'accessoires 12 V.

Le moteur électrique 5 assure la traction en fonction du mode de conduite sélectionné et des conditions de conduite. Il récupère l'énergie lors des phases de freinage ou de décélération du véhicule.

## Étiquettes

**Rubrique "Ouvertures - Portes battantes arrière" :**



Rubrique "Ergonomie et confort - Moduwork" :



Rubrique "Ergonomie et confort - Précautions pour les sièges et les banquettes" :



Rubrique "Ergonomie et confort - Table coulissante escamotable" :



Rubrique "Ergonomie et confort - Chauffage / Ventilation supplémentaire" :



Rubrique "Sécurité - Sièges enfants - Désactivation de l'airbag frontal passager" :



Rubrique "Sécurité - Sièges enfants ISOFIX" :



Rubrique "Sécurité - Sécurité enfants mécanique" :



Rubrique "Conduite - Frein de stationnement électrique" :



Rubrique "Informations pratiques - Compatibilité des carburants" :



Rubrique "Informations pratiques - Système de charge (Électrique)" :



Rubrique "Informations pratiques - Charge de la batterie de traction (Électrique)" :



Rubrique "Informations pratiques - Capot" :



Rubrique "Informations pratiques - Vérification des niveaux - Liquide de refroidissement du moteur" :



Rubrique "En cas de panne - Kit de dépannage provisoire de pneumatique" :



Rubrique "En cas de panne - Roue de secours" :

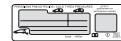

Rubrique "En cas de panne - Batterie 12 V / Batterie d'accessoires" :





## Éco-conduite

L'éco-conduite est un ensemble de pratiques au quotidien qui permet à l'automobiliste d'optimiser la consommation d'énergie (carburant et/ou électricité) et l'émission de CO<sub>2</sub> du véhicule.

### Optimiser l'utilisation de la boîte de vitesses

Avec une boîte de vitesses manuelle, démarrer en douceur et engager, sans attendre, le rapport de vitesse supérieur. En phase d'accélération, passer les rapports assez tôt.

Avec une boîte de vitesses automatique, privilégier le mode automatique. Ne pas appuyer fortement ni brusquement sur la pédale d'accélérateur.

L'indicateur de changement de rapport invite à engager le rapport de vitesse le plus adapté. Dès que l'indication s'affiche au combiné, la suivre aussitôt.

Avec une boîte de vitesses automatique, cet indicateur apparaît uniquement en mode manuel.

### Adopter une conduite souple

Respecter les distances de sécurité entre les véhicules, utiliser le frein moteur plutôt que la pédale de frein, appuyer progressivement sur la pédale d'accélérateur. Ces comportements contribuent à économiser la consommation d'énergie, à réduire le rejet de CO<sub>2</sub> et à atténuer le fond sonore de la circulation.

En condition de circulation fluide, sélectionner le régulateur de vitesse.

### Maîtriser l'utilisation des équipements électriques

Avant de partir, si l'habitacle est surchauffé, l'aérer en descendant les vitres et en ouvrant les aérateurs, avant d'utiliser l'air conditionné.

Au-delà de 50 km/h, remonter les vitres et laisser les aérateurs ouverts.

Penser à utiliser les équipements permettant de limiter la température dans l'habitacle (ex. : occulteur de toit ouvrant, stores).

Couper l'air conditionné, sauf si la régulation est automatique, dès que la température de confort désirée est atteinte.

Éteindre les commandes de dégivrage et de désembuage, si celles-ci ne sont pas gérées automatiquement.

Arrêter au plus tôt la commande de siège chauffant.

Adapter l'utilisation des phares et/ou feux antibrouillard en fonction du niveau de visibilité, selon la législation en vigueur dans le pays de circulation.

Éviter de faire tourner le moteur, surtout en hiver (hors conditions hivernales sévères, température inférieure à -23°C), avant d'engager la première vitesse. Le véhicule chauffe plus vite en roulant.

En tant que passager, éviter d'enchaîner la lecture de supports multimédia (ex. : film, musique, jeu vidéo) pour participer à la réduction de la consommation d'énergie.

Débrancher les appareils nomades avant de quitter le véhicule.

### Limiter les causes de surconsommation

Répartir les poids sur l'ensemble du véhicule. Placer les bagages les plus lourds dans le coffre au plus près des sièges arrière.

Limiter la charge du véhicule et minimiser la résistance aérodynamique (ex. : barres de toit, galerie de toit, porte-vélos, remorque). Préférer l'utilisation d'un coffre de toit.

Retirer les barres de toit, la galerie porte-bagages, après utilisation.

Dès la fin de la saison hivernale, retirer les pneumatiques neige et remonter les pneumatiques été.

### Respecter les consignes d'entretien

Vérifier régulièrement et à froid la pression de gonflage des pneumatiques, en se référant à l'étiquette située sur l'entrée de porte, côté conducteur.

Effectuer cette vérification plus particulièrement :

- avant un long déplacement ;
- à chaque changement de saison ;
- après un stationnement prolongé.

Ne pas oublier la roue de secours et les pneumatiques de la remorque ou de la caravane. Entretien régulièrement le véhicule (ex. : huile, filtre à huile, filtre à air, filtre habitacle). Suivre le calendrier des opérations préconisées dans le plan d'entretien du constructeur.

Avec un moteur Diesel BlueHDi, lorsque le système SCR est défaillant, le véhicule devient polluant. Se rendre rapidement dans le Réseau PEUGEOT ou dans un atelier qualifié pour rendre

le niveau d'émission d'oxydes d'azote conforme à la réglementation.

Au moment du remplissage du réservoir de carburant, ne pas insister au-delà de la troisième coupure du pistolet pour éviter un débordement. Avec un véhicule neuf, ce n'est qu'après les 3 000 premiers kilomètres qu'une meilleure régularité de la consommation moyenne de carburant est constatée.

### **Optimiser l'autonomie (Électrique)**

La consommation électrique du véhicule dépend fortement du parcours, de la vitesse et du type de conduite, de l'utilisation du chauffage/de la climatisation.

Privilégier la zone "**ECO**" de l'indicateur de puissance en roulant d'une manière souple et à vitesse régulière.

Anticiper au mieux les ralentissements et privilégier si possible les décélérations avec le frein moteur de la fonction de freinage régénératif ou les freinages souples ; l'indicateur de puissance entre alors dans la zone "**CHARGE**".

Privilégier l'utilisation de la climatisation par rapport au chauffage pour désembuer l'habitacle.

## Combiné

### Indicateur de vitesse



Indicateur de vitesse analogique (km/h ou mph).

### Indicateurs et afficheurs



#### Avec afficheur LCD texte ou afficheur matrice

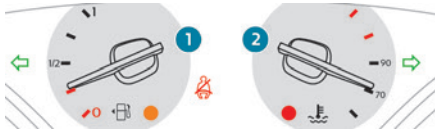

1. Jauge de carburant
2. Indicateur de température du liquide de refroidissement

#### Avec afficheur matrice (Électrique)

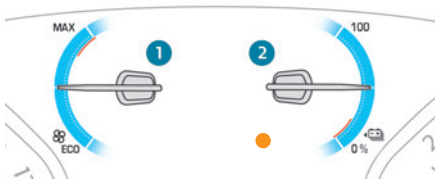

1. Indicateur de consommation du confort thermique
2. Indicateur de niveau de charge

#### Avec afficheur LCD

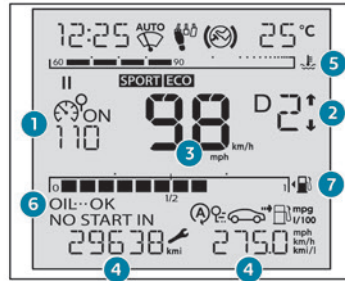

#### Avec afficheur LCD texte

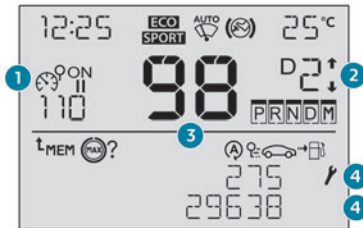

#### Avec afficheur matrice

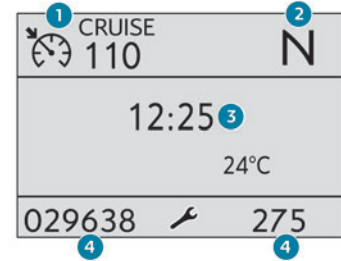

#### Avec afficheur matrice (Électrique)

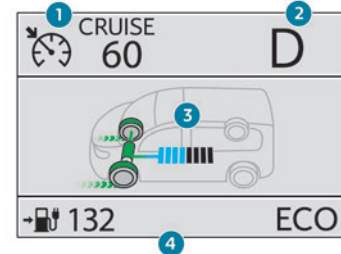

**i** En cas de déplacement à l'étranger, il peut être nécessaire de modifier l'unité de distance : l'affichage de la vitesse doit être exprimé dans l'unité officielle du pays (km/h ou mph). Le changement d'unité se fait par le menu de configuration de l'écran, véhicule à l'arrêt.

- Consignes du régulateur de vitesse ou du limiteur de vitesse  
Affichage des panneaux de limitation de vitesse
- Indicateur de changement de rapport (Diesel)  
Rapport en boîte de vitesses automatique (Diesel) ou Position du sélecteur de marche (Électrique)
- Indicateur de vitesse numérique (km/h ou mph) avec combiné LCD et LCD texte (Diesel)  
Zone d'affichage avec combiné matrice : message d'alerte ou d'état des fonctions, ordinateur de bord, indicateur de vitesse numérique (km/h ou mph), flux d'énergie / état de charge du véhicule (Électrique)...
- Indicateur d'entretien, puis Totalisateur kilométrique (km ou miles)  
Compteur kilométrique journalier (km ou miles) (Diesel)  
Autonomie restante / Mode de conduite sélectionné (Électrique)  
Zone d'affichage avec combiné LCD texte : message d'alerte ou d'état des fonctions, ordinateur de bord, ...
- Indicateur de température de liquide de refroidissement
- Indicateur de niveau d'huile moteur
- Jauge de carburant

## Touches de commande



### Avec afficheur LCD



### Avec afficheur LCD texte

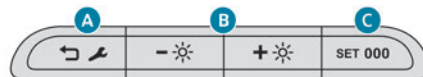

### Avec afficheur matrice

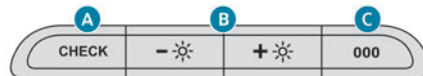

### Avec afficheur matrice (Électrique)



- A.** Remise à zéro de l'indicateur d'entretien.  
Rappel de l'information momentanée d'entretien.  
Rappel de l'information de l'autonomie de roulage avec le système AdBlue® (Diesel).  
Selon version : remonter d'un niveau, abandonner l'opération en cours.

- B.** Rhéostat d'éclairage général.  
Selon version : déplacements dans un menu, une liste ; modification d'une valeur.
- C.** Remise à zéro du compteur kilométrique journalier et du trajet.  
Selon version : entrée dans le menu de configuration (appui long), validation d'un choix (appui court).
- D.** Rappel de l'information d'entretien ou de l'autonomie de roulage avec système SCR et l'AdBlue®.  
Remise à zéro de la fonction sélectionnée (indicateur d'entretien ou compteur kilométrique journalier).  
Selon version : entrée dans le menu de configuration (appui long), validation d'un choix (appui court).

 Avec l'écran tactile, il est également possible de modifier le rhéostat d'éclairage.

## Compte-tours



Compte-tours (x 1000 tr/min ou rpm).

## Indicateur de puissance (Électrique)



Indicateur de puissance **CHARGE, ECO, POWER** ou **NEUTRE**.

**i** Pour plus d'informations sur les **Indicateurs**, se reporter à la rubrique correspondante.

## Affichage tête haute

Système projetant un ensemble d'informations sur une lame fumée, dans le champ de vision du conducteur pour lui permettre de ne pas quitter la route des yeux.

## Afficheur en marche

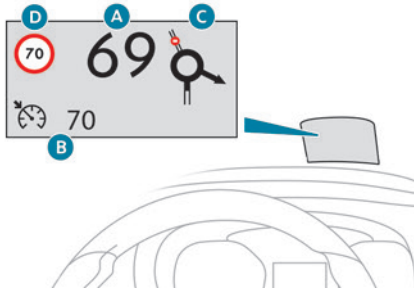

Une fois le système activé, les informations regroupées sur l'affichage tête haute sont :

- A. La vitesse du véhicule.
- B. Les informations du régulateur/limiteur de vitesse.
- C. Sur véhicule équipé, les informations de distance inter-véhicules, les alertes de freinage automatique d'urgence et la navigation.
- D. Sur véhicule équipé, les informations de limitation de vitesse.

**i** Pour plus d'informations sur la **Navigation**, se reporter aux rubriques décrivant les systèmes audio et télématique.

## Sélecteurs

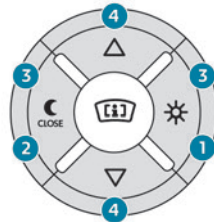

1. Marche.
2. Arrêt (appui long).

3. Réglage de la luminosité.
4. Réglage en hauteur de l'affichage.

## Activation / Désactivation

► Moteur tournant, appuyer sur la touche **1** pour activer le système et sortir la lame.

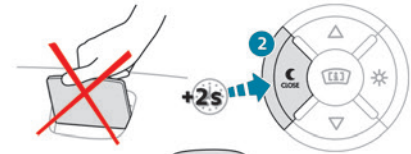

► Maintenir la touche **2** enfoncée pour désactiver le système et rentrer la lame.

L'état du système à l'arrêt du moteur est conservé au redémarrage.

## Réglage en hauteur

► Moteur tournant, ajuster la hauteur de l'affichage grâce aux touches **4** :

- en haut pour déplacer l'affichage vers le haut,
- en bas pour déplacer l'affichage vers le bas.

## Réglage de la luminosité

► Moteur tournant, régler la luminosité des informations grâce aux touches **3** :

- sur le "soleil" pour augmenter la luminosité,

- sur la "lune" pour diminuer la luminosité.

**!** À l'arrêt ou en roulant, aucun objet ne doit être posé autour de la lame (ou dans la cavité) pour ne pas empêcher les mouvements de la lame et son bon fonctionnement.

**I** Dans certaines conditions météorologiques extrêmes (pluie et/ou neige, fort ensoleillement...) l'affichage tête haute peut ne pas être lisible ou être perturbé momentanément. Certaines lunettes de soleil peuvent gêner la lecture des informations.

Pour nettoyer la lame, utiliser un chiffon propre et doux (type chiffon à lunettes ou microfibre). Ne pas utiliser un chiffon sec ou abrasif, ni un produit détergent ou solvant : risque de rayer la lame ou d'abîmer le traitement anti-reflets.

**I** Ce système fonctionne moteur tournant et conserve les réglages à la coupure du contact.

## Témoins lumineux

Affichés sous forme de pictogrammes, les témoins lumineux informent de l'apparition d'une anomalie (témoins d'alerte) ou de l'état de marche d'un système (témoins de marche ou de neutralisation). Certains témoins présentent deux types d'allumage (fixe ou clignotant) et/ou plusieurs couleurs.

### Avertissements associés

L'allumage d'un témoin peut être accompagné d'un signal sonore et/ou de l'affichage d'un message sur un afficheur.

La mise en relation des avertissements avec l'état de fonctionnement du véhicule permet de savoir si la situation est normale ou si une anomalie est apparue : consulter la description de chaque témoin pour plus d'informations.

### À la mise du contact

Certains témoins d'alerte, de couleur rouge ou orange, s'allument pendant quelques secondes. Dès le démarrage du moteur, ces témoins doivent s'éteindre.

Pour plus d'informations sur un équipement ou une fonction, se reporter à la rubrique correspondante.

## Témoin d'alerte persistant

L'allumage d'un témoin d'alerte (rouge ou orange) peut indiquer l'apparition d'une anomalie nécessitant un diagnostic complémentaire.

### Si un témoin reste allumé

Dans la description des témoins, les renvois référencés **(1)**, **(2)** et **(3)** indiquent s'il faut s'adresser à un professionnel, en complément des actions immédiates préconisées.

#### **(1) : L'arrêt du véhicule est impératif.**

Stationner dans les meilleures conditions de sécurité et couper le contact.

**(2) :** Faire appel au réseau PEUGEOT ou à un atelier qualifié.

**(3) :** Se rendre dans le réseau PEUGEOT ou dans un atelier qualifié.

## Liste des témoins

### Témoins de couleur rouge

#### STOP



Fixe, associé à un autre témoin d'alerte, accompagné de l'affichage d'un message et d'un signal sonore.

Un dysfonctionnement grave du moteur, du système de freinage, de la direction assistée, de la boîte de vitesses automatique ou une anomalie électrique majeure est détectée. Effectuer (1), puis (2).

### Température maxi du liquide de refroidissement



Fixe (témoin ou LED), et aiguille dans la zone rouge (selon version).

La température du circuit de refroidissement est trop élevée.

Effectuer (1), puis attendre le refroidissement du moteur pour compléter le niveau, si nécessaire (Diesel). Si le problème persiste, effectuer (2).

### Pression d'huile moteur



Fixe.

Le circuit de lubrification du moteur est défaillant.

Effectuez (1), puis (2).

## Dysfonctionnement du système (Électrique)



Fixe.

Une anomalie est détectée sur le moteur électrique ou sur la batterie de traction.

Effectuer (1), puis (2).

## Câble branché (Électrique)



Fixe dès la mise du contact.

Le câble de charge est branché au connecteur du véhicule.



Fixe dès la mise du contact, accompagné d'un message.

Le démarrage du véhicule est impossible tant que le câble de charge est branché au connecteur du véhicule.

Débrancher le câble de charge et refermer la trappe.

## Surchauffe de la batterie de traction

### (Électrique)



Fixe, associé au témoin STOP, accompagné de l'affichage d'un message et d'un signal sonore.

La température de la batterie de traction est trop élevée.

Effectuer (1).

**Évacuer le véhicule aussi vite que possible et se tenir à une distance sûre.**

Effectuer (2).

## Dysfonctionnement de la batterie de traction (Électrique)



Fixe, associé au témoin de Service et accompagné de l'affichage d'un message.

La batterie de traction est défaillante.

Effectuer (2).

## Charge batterie



Fixe.

Le circuit de charge de la batterie est défaillant (cosses sales, courroie d'alternateur détendue ou sectionnée...).

Nettoyer et resserrer les ergots. Si le témoin ne s'éteint pas au démarrage du moteur, effectuer (2).

## Non-bouclage / débouclage des ceintures



Fixe ou clignotant, accompagné d'un signal sonore croissant.

Une ceinture n'a pas été bouclée ou a été débouclée (selon version).

## Porte ouverte



Fixe, associé à un message indiquant l'accès qui est ouvert.

Un signal sonore complète l'alerte si la vitesse est supérieure à 10 km/h.

Une porte, le coffre, le volet de coffre ou la lunette de volet est resté(e) ouvert(e) (selon version).

Fermer l'accès qui est ouvert.

Si votre véhicule est équipé d'une porte battante droite, son ouverture ne sera **pas** signalée par ce témoin.

## Frein de stationnement électrique



Fixe.

Le frein de stationnement électrique est serré.



Clignotant.

Le serrage / desserrage est défaillant.

Effectuer (1) : stationner sur un terrain plat (à l'horizontale).

Avec une boîte de vitesses manuelle, engager un rapport.

Avec une boîte de vitesses automatique ou un sélecteur de marche, sélectionner le mode **P**.

Couper le contact et effectuer (2).

## Frein de stationnement manuel



Fixe.

Le frein de stationnement est serré ou mal desserré.

## Freinage



Fixe.

La baisse du niveau de liquide de frein dans le circuit de freinage est importante.

Effectuer (1), puis faire l'appoint avec un liquide conforme aux recommandations du Constructeur. Si le problème persiste, effectuer (2).



Fixe.

Le répartiteur électronique de freinage (REF) est défaillant.

Effectuer (1), puis (2).

## Témoins de couleur orange

### Service



Allumé temporairement, accompagné de l'affichage d'un message.

Une ou plusieurs anomalies mineures, sans témoin spécifique, sont détectées.

Identifier la cause de l'anomalie à l'aide du message qui s'affiche au combiné.

Il est possible de traiter soi-même certaines anomalies, comme le changement de la pile de la télécommande.

Pour les autres anomalies, comme la défaillance du système de détection de sous-gonflage, effectuer (3).

 Fixe, accompagné d'un message. Une ou plusieurs anomalies majeures, sans témoin spécifique, sont détectées.

Identifier la cause de l'anomalie à l'aide du message qui s'affiche au combiné, puis effectuer (3).

 Fixe, accompagné du message "**Défaut frein de parking**".

Le desserrage automatique du frein de stationnement électrique est indisponible.

Effectuer (2).

  Témoin de Service fixe et témoin de la clé d'entretien clignotant puis fixe.

L'échéance de révision est dépassée.

La révision du véhicule doit être effectuée dès que possible.

Uniquement avec moteurs Diesel BlueHDi.

### Antiblocage des roues (ABS)

 Fixe. Le système d'antiblocage des roues est défaillant.

Le véhicule conserve un freinage classique. Roulez prudemment à allure modérée, puis effectuez (3).

### AdBlue® (Euro 6.3 / 6.4)

 Allumé pendant 30 secondes environ à chaque démarrage du véhicule, accompagné d'un message indiquant l'autonomie de roulage. L'autonomie de roulage est comprise entre 2 400 et 800 km.

Faire un appoint en AdBlue®.

 Fixe dès la mise du contact, accompagné d'un signal sonore et d'un message indiquant l'autonomie de roulage.

L'autonomie de roulage est comprise entre 800 et 100 km.

Faire **rapidement** un appoint en AdBlue®, ou effectuer (3).

 Clignotant, accompagné d'un signal sonore et d'un message indiquant l'autonomie de roulage.

L'autonomie de roulage est inférieure à 100 km. Faire **impérativement** un appoint en AdBlue® pour **éviter le blocage du démarrage**, ou effectuer (3).



 Clignotant, accompagné d'un signal sonore et d'un message indiquant l'interdiction du démarrage.

Le réservoir d'AdBlue® est vide : le dispositif d'antidémarrage réglementaire empêche le redémarrage du moteur.

Pour redémarrer le moteur, faire un appoint en AdBlue®, ou effectuer (2).



Il est **impératif** de verser une quantité minimale de 10 litres d'AdBlue® dans son réservoir.

### Système d'antipollution SCR (BlueHDi)



   Fixes dès la mise du contact, accompagné d'un signal sonore et d'un message.

Un dysfonctionnement du système d'antipollution SCR est détecté.

Cette alerte disparaît dès que le niveau d'émission des gaz d'échappement redevient conforme.

   Témoin d'AdBlue® clignotant dès la mise du contact, associé aux témoins de Service et d'Autodiagnostic moteur fixes, accompagnés d'un signal sonore et d'un message indiquant l'autonomie de roulage. Selon le message affiché, il est possible de parcourir jusqu'à 1 100 km avant le déclenchement du dispositif d'antidémarrage du moteur.

Effectuer (3) au plus tôt pour **éviter le blocage du démarrage**.

   Témoin d'AdBlue® clignotant dès la mise du contact, associé aux témoins de Service et d'Autodiagnostic moteur fixes, accompagnés d'un signal sonore et d'un message informant de l'interdiction de démarrage.

Le dispositif d'antidémarrage empêche le redémarrage du moteur (dépassement de la limite de roulage autorisée après confirmation du dysfonctionnement du système d'antipollution). Pour redémarrer le moteur, effectuer (2).

### Système d'autodiagnostic moteur (Diesel)

 Clignotant. Le système de contrôle moteur est défaillant. Risque de destruction du catalyseur.

Effectuer **impérativement** (2).

 Fixe. Le système d'antipollution est défaillant.

Le témoin doit s'éteindre au démarrage du moteur. Effectuer (3) rapidement.

  Fixe. Une défaillance mineure du moteur est détectée.



Effectuer (3).



Fixes.

Une défaillance majeure du moteur est détectée.

Effectuer (1), puis (2).

### Fonctions automatiques désactivées (avec frein de stationnement électrique)



Fixe.

Les fonctions "serrage automatique" (à la coupure du moteur) et "desserrage automatique" (à l'accélération) sont désactivées.

Si le serrage / desserrage automatique n'est plus possible :

- ▶ Démarrer le moteur.
- ▶ Serrer, avec la commande, le frein de stationnement électrique.
- ▶ Relâcher complètement le pied de la pédale de frein.
- ▶ Maintenir la commande poussée dans le sens du desserrage entre 10 et 15 secondes.
- ▶ Relâcher la commande.
- ▶ Appuyer sur la pédale de frein et la maintenir enfoncée.
- ▶ Tirer la commande dans le sens du serrage pendant 2 secondes.
- ▶ Relâcher la commande et la pédale de frein.

### Dysfonctionnement (avec frein de stationnement électrique)



Fixes, accompagnés du message "Défaut frein de stationnement".

Le véhicule ne peut pas être immobilisé moteur tournant.

Si les demandes de serrage et de desserrage manuelles sont inopérantes, la commande du frein de stationnement électrique est défaillante.

Les fonctions automatiques doivent être utilisées en toutes circonstances et sont automatiquement réactivées en cas de défaillance de la commande. Effectuer (2).



Fixes, accompagnés du message "Défaut frein de parking".

Le frein de stationnement électrique est défaillant, les fonctions manuelles et automatiques peuvent être inopérantes.

À l'arrêt, pour immobiliser le véhicule :

- ▶ Tirer la commande du frein de stationnement électrique et la maintenir pendant 7 à 15 secondes environ, jusqu'à l'apparition du témoin au combiné d'instruments.

Si cette procédure ne fonctionne pas, sécuriser le véhicule :

- ▶ Stationner sur un endroit plat.
- ▶ Avec une boîte de vitesses manuelle, engager un rapport.
- ▶ Avec une boîte de vitesses automatique ou un sélecteur de marche, sélectionner le mode **P**, puis installer la cale fournie contre l'une des roues.

Puis effectuer (2).

### Freinage



Fixe.

Une défaillance mineure du système de freinage est détectée.

Rouler prudemment.

Effectuer (3).

### Alerte Risque Collision / Active Safety Brake



Clignotant.

Le système s'active, puis freine brièvement le véhicule, afin de réduire la vitesse de collision frontale avec le véhicule qui précède.

Pour plus d'informations, se reporter à la rubrique **.Conduite**



Fixe, accompagné d'un message et d'un signal sonore.

Le système est défaillant.

Effectuez (3).



Fixe, accompagné d'un message.

Le système a été désactivé, via le menu de configuration du véhicule.

### Contrôle dynamique de stabilité (CDS) / Antipatinage des roues (ASR)



Clignotant.

La régulation du système CDS/ASR s'active en cas de perte d'adhérence ou de trajectoire.



Fixe.

Le système CDS/ASR est défaillant.

Effectuer (3).

### Anomalie du frein de secours (avec frein de stationnement électrique)



Fixes, accompagnés du message "Défaut frein de parking".

Le freinage de secours ne dispose pas des performances optimales.

Si le desserrage automatique est indisponible, utiliser le desserrage manuel ou effectuer (3).

### Aide au démarrage en pente



Fixe, accompagnés du message  
"Défaut système anti-recul".

Le système est défaillant.

Effectuer (3).

### Contrôle dynamique de stabilité (CDS) / Antipatinage des roues (ASR)



Fixe.

Le système est désactivé.

Le système CDS/ASR est automatiquement réactivé au démarrage du véhicule, et à partir d'environ 50 km/h.

En deçà de 50 km/h, il est possible de le réactiver manuellement.

### Sous-gonflage



Fixe, accompagné d'un signal sonore et d'un message.

La pression est insuffisante dans une ou plusieurs roues.

Contrôler la pression des pneumatiques le plus rapidement possible.

Réinitialiser le système de détection après ajustement de la pression.



Témoin de sous-gonflage clignotant puis fixe et témoin de Service fixe.

Le système de surveillance de la pression des pneumatiques est défaillant.

La détection de sous-gonflage n'est plus assurée.

Dès que possible, vérifier la pression des pneumatiques et effectuer (3).

### Préchauffage du moteur (Diesel)



Allumé temporairement

(jusqu'à environ 30 secondes en conditions hivernales sévères).

A la mise du contact, si les conditions climatiques et la température du moteur le nécessitent.

Attendez l'extinction du témoin avant de démarrer.

À l'extinction du témoin, le démarrage est immédiat en maintenant l'appui :

- sur la pédale d'embrayage avec une boîte de vitesses manuelle.

- sur la pédale de frein avec une boîte de vitesses automatique.

Si le moteur ne démarre pas, renouveler la demande de démarrage en maintenant le pied sur la pédale.

### Airbag frontal passager (ON)



Fixe.

L'airbag frontal passager est activé.

La commande est actionnée sur la position "ON".

**Dans ce cas, ne PAS installer de siège enfant "dos à la route" sur le siège passager avant - Risque de blessures graves !**

### Airbag passager avant (OFF)



Fixe.

L'airbag frontal passager est neutralisé.

La commande est actionnée sur la position "OFF".

Il est possible d'installer un siège enfant "dos à la route", sauf en cas d'anomalie de fonctionnement des airbags (témoin d'alerte Airbags allumé).

### Airbags



Fixe.

L'un des airbags ou prétensionneurs pyrotechniques des ceintures de sécurité est défaillant.

Effectuer (3).

### Niveau mini de carburant (Diesel)



Fixe (témoin ou LED) et aiguille dans la zone rouge (selon version), accompagné d'un signal sonore et d'un message.

Au premier allumage, il vous reste **moins de 8 litres** de carburant dans le réservoir.

Tant qu'un complément de carburant suffisant n'est pas effectué, cette alerte se répète à chaque mise du contact et, à une cadence qui croît au fur et à mesure que le niveau baisse et se rapproche de zéro.

Compléter rapidement le niveau de carburant pour éviter la panne.

**Ne jamais rouler jusqu'à la panne sèche**, cela pourrait endommager les systèmes d'antipollution et d'injection.

### Niveau mini de la batterie de traction (Électrique)



LED fixe et aiguille dans la zone rouge, accompagné d'un signal sonore et d'un message.

Le niveau de charge de la batterie de traction est faible.

Consulter l'autonomie restante.

Mettre le véhicule en charge dès que possible.

### Mode tortue avec autonomie limitée (Électrique)



Fixe.

Le niveau de charge de la batterie de traction est critique.

La diminution de puissance moteur est progressive. Mettre impérativement le véhicule en charge. Si le témoin ne s'éteint pas, effectuer (2).

### Avertisseur sonore piéton (Électrique)



Fixe.

Une anomalie est détectée sur l'avertisseur. Effectuer (3).

### Présence d'eau dans le filtre à gazole (Diesel)



Fixe (avec combiné LCD).

Le filtre à gazole contient de l'eau.

Effectuer (2) sans délai - Risque de détérioration du système d'injection !

### Filtre à particules (Diesel)



Fixe, accompagné d'un signal sonore et d'un message de risque de colmatage du filtre à particules.

Le filtre à particules commence à saturer.

Dès que les conditions de circulation le permettent, régénérer le filtre en roulant à une vitesse d'au moins 60 km/h, avec un régime moteur supérieur à 2 500 tr/min, jusqu'à l'extinction du témoin.



Fixe, accompagné d'un signal sonore et d'un message signalant le niveau insuffisant de l'additif du filtre à particules.

Le niveau minimum du réservoir d'additif est atteint. Faire rapidement réaliser l'appoint : effectuer (3).

### Direction assistée



Fixe.

La direction assistée est défaillante. Rouler prudemment à allure modérée, puis effectuer (3).

### Feu antibrouillard arrière



Fixe.

Le feu est allumé.

### Pied sur le frein



Fixe.

Oubli ou appui insuffisant sur la pédale de frein.

Avec la boîte de vitesses automatique ou le sélecteur de marche, l'appui sur la pédale de frein peut être nécessaire pour débloquer le sélecteur depuis le mode N.

### Pied sur l'embrayage



Fixe.

Stop & Start : le passage en mode START est refusé, car la pédale d'embrayage n'est pas complètement enfoncée. Débrayer complètement.

### Témoins de couleur verte

#### Essuyage automatique



Fixe.

Le balayage automatique de l'essuie-vitre avant est activé.

#### Commutation automatique des feux de route



Fixe.

La fonction a été activée via le menu de configuration du véhicule.

La commande d'éclairage est sur la position "AUTO".

Pour plus d'informations, se reporter à la rubrique

### Éclairage et visibilité

#### Stop & Start



Fixe.

À l'arrêt du véhicule, le système Stop & Start a mis le moteur en mode STOP.



Clignotant temporairement.

Le mode STOP est momentanément indisponible ou le mode START s'est automatiquement déclenché.

Pour plus d'informations, se reporter à la rubrique

### Conduite.

#### Véhicule prêt à rouler (Électrique)



Fixe, accompagné d'un signal sonore lors de son allumage.

Le véhicule est prêt à rouler et les équipements de confort thermique sont disponibles.

Le témoin s'éteint au-delà de 5 km/h environ et se rallume à l'arrêt du véhicule.

Arrêter le moteur pour éteindre le témoin et quitter le véhicule.

#### Surveillance d'angle mort



Fixe.

La fonction a été activée.

#### Alerte de franchissement involontaire de ligne



Clignotant, accompagné d'un signal sonore.

Un franchissement de ligne est détecté à gauche ou à droite.

Tourner le volant du côté opposé pour retrouver la bonne trajectoire.

Pour plus d'informations, se reporter à la rubrique

### .Conduite



Fixe, accompagné de l'affichage d'un message.

Le système est défaillant.

Rester vigilant et rouler prudemment, puis effectuer (3).

### Indicateurs de direction



Clignotants avec bruiteur.

Les feux clignotants sont allumés.

### Feux de position



Fixe.

Les feux sont allumés.

### Feux de croisement



Fixe.

Les feux sont allumés.

### Projecteurs antibrouillard avant



Fixe.

Les projecteurs antibrouillard avant sont allumés.

### Témoins de couleur bleue

#### Feux de route



Fixe.

Les feux sont allumés.

### Témoins de couleur blanche ou noire

#### Pied sur le frein



Fixe.

Oubli ou appui insuffisant sur la pédale de frein.

Avec une boîte de vitesses automatique, moteur tournant, avant de desserrer le frein de stationnement, pour quitter la position P.

## Indicateurs

### Indicateur d'entretien

L'indicateur d'entretien s'affiche au combiné. Selon la version du véhicule :

- la ligne d'affichage du totalisateur kilométrique indique la distance restant à parcourir avant la prochaine révision, ou la distance parcourue depuis l'échéance précédée du signe "L".
- un message d'alerte signale la distance restant à parcourir ainsi que le délai avant échéance ou le dépassement de l'échéance.

#### Clé d'entretien



Allumé temporairement dès la mise du contact.

L'échéance de révision est comprise entre 3 000 km et 1 000 km.



Fixe, dès la mise du contact.

L'échéance de révision est inférieure à 1 000 km.

Effectuer la révision très prochainement.

### Clé d'entretien clignotante



Clignotant puis fixe, dès la mise du contact.

(Avec moteurs Diesel BlueHDi, associé au témoin de Service.)

L'échéance de révision est dépassée. Effectuer la révision dès que possible.

### Remise à zéro de l'indicateur d'entretien

Après chaque révision, l'indicateur d'entretien doit être remis à zéro.

- ▶ Couper le contact.



- ▶ Effectuer un appui long sur cette touche.
- ▶ Mettre le contact ; l'afficheur kilométrique commence un compte à rebours.
- ▶ Lorsque l'afficheur indique =0, relâcher le bouton ; la clé disparaît.

**i** Si la batterie doit être débranchée après cette opération, verrouiller le véhicule et attendre au moins 5 minutes, pour que la remise à zéro soit prise en compte.

## Rappel de l'information d'entretien

À tout moment, il est possible d'accéder à l'information d'entretien.

► Appuyer sur ce bouton.

L'information d'entretien s'affiche quelques secondes, puis disparaît.

**i** La distance indiquée (en kilomètres ou miles) est déterminée en fonction du kilométrage parcouru et du temps écoulé depuis la dernière révision.  
L'alerte peut aussi se déclencher à proximité d'une date d'échéance.

## Indicateur de niveau d'huile moteur

(Selon version)

Sur les versions équipées d'une jauge électrique, la conformité du niveau d'huile moteur s'affiche quelques secondes au combiné, à la mise du contact, en même temps que l'information d'entretien.

**i** Toute vérification de ce niveau n'est valable que si le véhicule est sur un sol horizontal, moteur à l'arrêt depuis plus de 30 minutes.

## Niveau d'huile correct



Indiqué par l'affichage d'un message au combiné.

## Manque d'huile



Indiqué par l'affichage d'un message au combiné.  
Si le manque d'huile est confirmé par la vérification à la jauge manuelle, compléter impérativement le niveau pour éviter la détérioration du moteur.  
Pour plus d'informations sur la **Vérification des niveaux**, se reporter à la rubrique correspondante.

## Dysfonctionnement de la jauge



Signalé par l'affichage d'un message au combiné.  
Consulter le réseau PEUGEOT ou un atelier qualifié.

**!** En cas de dysfonctionnement de la jauge électrique, le niveau d'huile moteur n'est pas surveillé.

Tant que le système est défaillant, il faut contrôler le niveau d'huile moteur à l'aide de la jauge manuelle située dans le compartiment moteur.  
Pour plus d'informations sur la **Vérification des niveaux**, se reporter à la rubrique correspondante.

## Indicateur de température du liquide de refroidissement (Diesel)

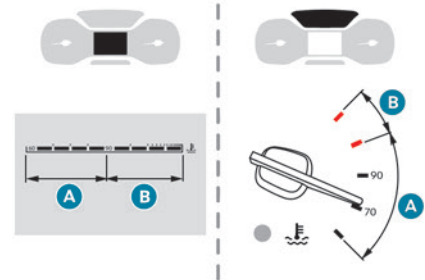

Moteur tournant :

- Dans la zone **A**, la température est correcte.
  - Dans la zone **B**, la température est trop élevée.
- Le témoin associé et le témoin **STOP** s'allument en rouge au combiné d'instruments, accompagnés de l'affichage d'un message et d'un signal sonore.

### Arrêter impérativement le véhicule dans les meilleures conditions de sécurité.

Attendez quelques minutes avant de couper le moteur.

**!** Après avoir coupé le contact, ouvrir prudemment le capot et vérifier le niveau du liquide de refroidissement.

**i** Pour plus d'informations sur la **Vérification des niveaux**, se reporter à la rubrique correspondante.

### Vérification

Après quelques minutes de conduite, la température et la pression montent dans le circuit de refroidissement.

Pour compléter le niveau :

- ▶ attendez au moins une heure le refroidissement du moteur,
- ▶ dévissez le bouchon de deux tours pour laisser tomber la pression,
- ▶ lorsque la pression est tombée, retirez le bouchon,
- ▶ complétez le niveau jusqu'au repère "MAXI".

Pour plus d'informations sur la **Vérification des niveaux**, reportez-vous à la rubrique correspondante.

**!** Attention au risque de brûlure lors du remplissage du liquide de refroidissement. Ne pas remplir au-delà du niveau maxi (indiqué sur le réservoir).

## Indicateurs d'autonomie d'AdBlue® (BlueHDi)

Les moteurs Diesel BlueHDi sont équipés d'un dispositif qui associe le système d'antipollution SCR (Réduction Catalytique Sélective) et le filtre à particules (FAP) pour le traitement des gaz d'échappement. Ils ne peuvent fonctionner sans liquide AdBlue®.

Lorsque le niveau d'AdBlue® devient inférieur au niveau de réserve (entre 2 400 et 0 km), un témoin s'allume à la mise du contact et une estimation du kilométrage pouvant être parcouru avant le blocage du démarrage s'affiche au combiné.

**!** Le dispositif réglementaire d'antidémarrage du moteur s'active automatiquement dès que le réservoir d'AdBlue® est vide. Il n'est alors plus possible de démarrer le moteur tant qu'un niveau minimal d'AdBlue® n'a pas été restauré.

### Affichage manuel de l'autonomie

Lorsque l'autonomie de roulage est supérieure à 2 400 km, elle ne s'affiche pas automatiquement.

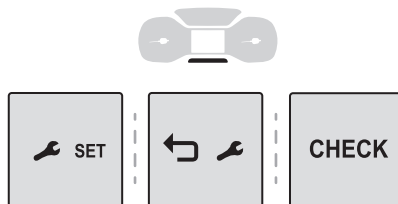

▶ Appuyer sur cette touche pour afficher momentanément l'autonomie de roulage.

#### Avec écran tactile

 L'information d'autonomie est accessible par le menu "**Conduite / Véhicule**".



### Actions requises liées au manque d'AdBlue®

Les témoins suivants s'allument lorsque la quantité d'AdBlue® est inférieure au niveau de réserve : autonomie de 2 400 km.

Accompagnant les témoins, des messages rappellent régulièrement la nécessité de faire l'appoint pour éviter le blocage du démarrage. Se reporter à la rubrique **Témoins** pour le détail des messages affichés.

**i** Pour plus d'informations sur l'**AdBlue® (BlueHDi)**, et notamment pour réaliser l'appoint, se reporter à la rubrique correspondante.

### Avec moteurs BlueHDi (Euro 6.3 / 6.4)

Témoins allumés	Action	Autonomie restante
	Procéder à un appoint.	Entre 2 400 et 800 km
	Procéder rapidement à un appoint.	Entre 800 et 100 km



Témoins allumés	Action	Autonomie restante
	<b>L'appoint est impératif,</b> risque de blocage du démarrage.	Entre 100 et 0 km
	Pour pouvoir redémarrer le moteur, verser une quantité minimale de 10 litres d'AdBlue® dans son réservoir.	0 km

### Prise en compte d'un appoint

Il se peut que le système ne détecte pas un appoint instantanément, mais seulement au bout de quelques kilomètres.

## Dysfonctionnement du système d'antipollution SCR

### Détection d'un dysfonctionnement

  	En cas de détection d'un dysfonctionnement, ces témoins s'allument, accompagnés d'un signal sonore et de l'affichage d'un message de type " <b>Défaut antipollution</b> " ou " <b>NO START IN</b> ".
---	--

L'alerte se déclenche en roulant, lorsque le dysfonctionnement est détecté pour la première fois, puis à la mise du contact lors des trajets suivants, tant que la cause du dysfonctionnement persiste.

 S'il s'agit d'un dysfonctionnement temporaire, l'alerte disparaît au cours du trajet suivant, après contrôle de l'autodiagnostic du système d'antipollution SCR.

### Dysfonctionnement confirmé pendant la phase de roulage autorisé (entre 1 100 et 0 km)

Après 50 km parcourus avec l'affichage permanent du signalement d'un dysfonctionnement, la défaillance du système SCR est confirmée. Le témoin AdBlue clignote, accompagné de l'affichage d'un message ("**Défaut antipollution : Démarrage interdit dans X km**" ou "**NO START IN X km**"), indiquant l'autonomie de roulage exprimée en kilomètres ou miles.

En roulant, le message s'affiche toutes les 30 secondes. L'alerte est renouvelée dès la mise du contact.

Vous pouvez rouler jusqu'à 1 100 km avant le déclenchement du dispositif d'**antidémarrage du moteur**.

 Faire vérifier par le réseau PEUGEOT ou par un atelier qualifié.

### Démarrage interdit

À chaque mise du contact, le message "**Défaut antipollution : Démarrage interdit**" ou "**NO START IN**" s'affiche.

 **Pour le redémarrage du moteur**  
Faire appel au réseau PEUGEOT ou à un atelier qualifié.

## Indicateur de puissance (Électrique)

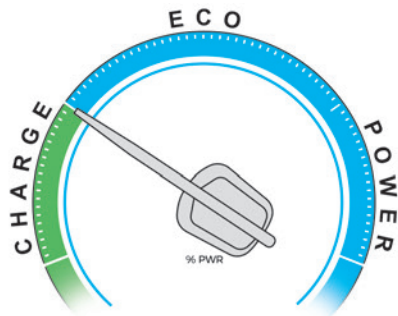

### CHARGE

Charge de la batterie de traction pendant les phases de décélération et de freinage.

### ECO

Consommation électrique modérée et optimisation de l'autonomie.

### POWER

Consommation d'énergie de la chaîne de traction pendant la phase d'accélération.

### NEUTRE

À la mise du contact, le véhicule ne consomme ni ne génère d'énergie par sa chaîne de traction électrique ; après balayage, l'aiguille revient en position "neutre" : entre ECO et CHARGE.

**i** Contact coupé, l'ouverture de la porte conducteur active l'indicateur, qui se place sur la position "neutre" : entre ECO et CHARGE.

## Indicateur de niveau de charge (Électrique)

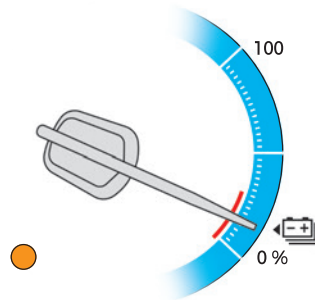

Le niveau de charge réel de la batterie de traction et l'autonomie restante sont affichés en permanence lorsque le véhicule est démarré.

**i** Contact coupé, l'ouverture de la porte conducteur active l'indicateur.

### Témoins associés

Deux niveaux d'alerte successifs indiquent que la quantité d'énergie disponible devient faible :

#### 1er niveau : Réserve



Le niveau de charge de la batterie de traction est faible.

LED fixe et aiguille dans la zone rouge, accompagné d'un signal sonore.

- Consulter l'autonomie restante au combiné.
- Mettre le véhicule en charge dès que possible.

#### 2nd niveau : Critique



Le niveau de charge de la batterie de traction est critique.

Fixe, associé à la LED de réserve, accompagné d'un signal sonore.

- Mettre impérativement le véhicule en charge.

**!** L'autonomie restante n'est plus calculée. La puissance de la chaîne de traction est progressivement réduite. Le chauffage et l'air conditionné sont arrêtés (même si l'aiguille indiquant leur consommation n'est pas sur la position "ECO").



## Indicateur de consommation du confort thermique (Électrique)

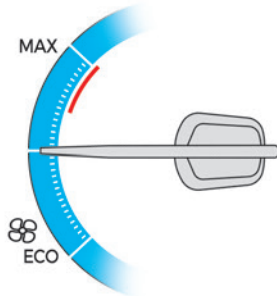

La jauge représente la consommation d'énergie électrique de la batterie de traction liée au confort thermique dans l'habitacle.

Les équipements concernés sont le chauffage et l'air conditionné.

Il est possible d'utiliser ces équipements :

- Si le véhicule n'est pas branché, à l'allumage du témoin **READY**.
- Si le véhicule est branché, à la mise du contact (mode "Lounge").

La sélection du mode **ECO** limite les performances de certains de ces équipements. L'aiguille de l'indicateur de consommation du confort thermique se positionne alors dans la zone "**ECO**".

**i** Pour refroidir ou réchauffer rapidement l'habitacle, ne pas hésiter à sélectionner

temporairement le niveau de froid ou de chaud maximum.

Lorsque le chauffage est au maximum, la jauge sur l'indicateur de consommation du confort thermique se trouve dans la zone **MAX**. Lorsque l'air conditionné est au maximum, elle reste dans la zone **ECO**.

Une utilisation excessive des équipements de confort thermique, notamment à basse vitesse, peut réduire considérablement l'autonomie du véhicule.

Penser à optimiser son utilisation dès que le niveau de confort désiré est atteint et à vérifier son réglage à chaque démarrage.

Après une période prolongée d'inutilisation du chauffage, une légère odeur peut survenir pendant les premières minutes d'utilisation.

## Compteurs kilométriques

Les kilométrages total et journalier sont affichés pendant trente secondes à la coupure du contact, à l'ouverture de la porte conducteur, ainsi qu'au verrouillage et au déverrouillage du véhicule.

### Totalisateur kilométrique

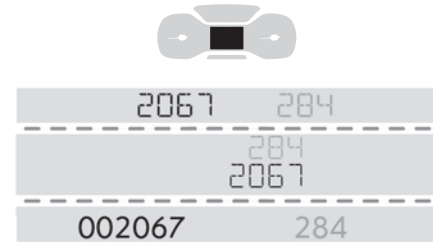

Il indique la distance totale parcourue par le véhicule depuis sa première mise en circulation.

### Compteur kilométrique journalier (Diesel)

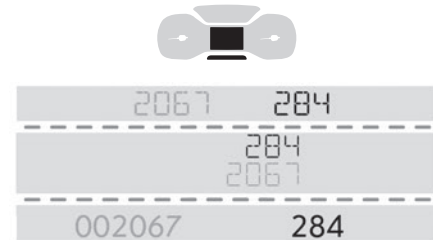

Il mesure la distance parcourue depuis sa remise à zéro par le conducteur.

**Remise à zéro du compteur**



► Contact mis, appuyer sur le bouton jusqu'à l'apparition des zéros.

## Rhéostat d'éclairage

Ce système permet d'adapter manuellement l'intensité lumineuse du poste de conduite en fonction de la luminosité extérieure.

### Avec boutons

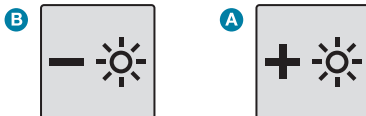

Feux allumés, appuyer sur le bouton **A** pour augmenter l'intensité de l'éclairage ou sur le bouton **B** pour la diminuer.

Dès que l'éclairage atteint l'intensité désirée, relâcher le bouton.

## Avec écran tactile



- Dans le menu **Réglages**, sélectionner "**Luminosité**" ou "**OPTIONS**", "**Configuration écran**" puis "**Luminosité**".
- Régler la luminosité, en utilisant les flèches ou en déplaçant le curseur.

**i** La luminosité peut être réglée différemment en mode jour et en mode nuit.

## Ordinateur de bord

Affiche des informations sur le trajet en cours (autonomie, consommations, vitesse moyenne...).

### Affichages des données

Pour afficher successivement les différents onglets de l'ordinateur de bord :

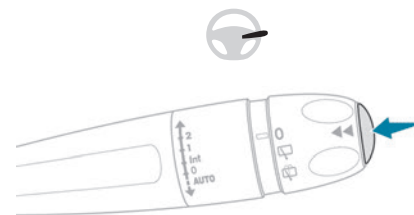

► Appuyer sur le bouton situé à l'extrémité de la **commande d'essuie-vitre**.

### Avec commandes au volant



► Appuyer sur la molette située sur le **volant**.

### Au combiné



- Appuyer sur cette touche. Les informations instantanées s'affichent successivement :
  - Autonomie (Diesel).

- Consommation instantanée.
- Compteur de temps du Stop & Start (Diesel).
- Parcours "1" suivi (selon version) du parcours "2" comprenant vitesse moyenne, consommation moyenne et distance parcourue pour chaque parcours.

Les parcours "1" et "2" sont indépendants et d'utilisation identique.

Le parcours "1" permet d'effectuer, par exemple, des calculs journaliers, et le parcours "2" des calculs mensuels.

## Remise à zéro du parcours

La remise à zéro s'effectue lorsque le trajet est affiché.

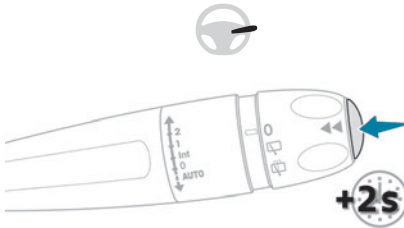

- Appuyer plus de deux secondes sur le bouton situé à l'extrémité de la **commande d'essuie-vitre**.



- Appuyer plus de deux secondes sur la molette située sur le **volant**.

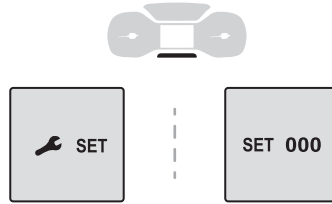

- Appuyer plus de 2 secondes sur ce bouton.

## Définitions

### Autonomie

(km ou miles)

(Pourcentage du niveau de charge de la batterie de traction )(Électrique)

Nombre de kilomètres pouvant encore être parcourus avec le carburant restant dans le réservoir (en fonction de la consommation moyenne des derniers kilomètres parcourus).

Cette valeur peut varier suite à un changement de conduite ou de relief, modifiant fortement la consommation instantanée.

Lorsque l'autonomie est inférieure à 30 km, des tirets s'affichent.

Après un complément de carburant d'au moins 5 litres, l'autonomie est recalculée et s'affiche si elle dépasse 100 km.

L'affichage fixe de tirets à la place de chiffres en roulant indique un dysfonctionnement.

Consulter le réseau PEUGEOT ou un atelier qualifié.

### Consommation instantanée

(l/100 km ou km/l ou mpg)

(kWh/100 km ou km/kWh ou miles/kWh) (Électrique)

/ Calculée d'après les dernières secondes écoulées.

Cette fonction ne s'affiche qu'à partir de 30 km/h (Diesel).

### Consommation moyenne

(l/100 km ou km/l ou mpg)

(kWh/100 km ou km/kWh ou miles/kWh) (Électrique)

/ Calculée depuis la dernière remise à zéro des données du trajet.

### Vitesse moyenne

(km/h ou mph)

Calculée depuis la dernière remise à zéro des données du trajet.

### Distance parcourue

(km ou miles)

Calculée depuis la dernière remise à zéro des données du trajet.

### Compteur de temps du Stop & Start

(minutes / secondes ou heures / minutes)

Si le véhicule est équipé de la fonction Stop & Start, un compteur de temps cumule les durées de mise en mode STOP au cours du trajet.

Le compteur de temps se remet à zéro à chaque mise du contact.

## Écran tactile

Ce système donne accès aux éléments suivants :

- Affichage permanent de l'heure et de la température extérieure (un témoin bleu apparaît en cas de risque de verglas).
- Menus de paramétrage des fonctions et des équipements du véhicule.
- Commandes du système audio et du téléphone et affichage des informations associées.
- Affichage des fonctions d'aides visuelles à la manœuvre.
- Services Internet et affichage des informations associées.
- Commandes du système de navigation et affichage des informations associées (selon version).

**!** Pour des raisons de sécurité, arrêter le véhicule pour réaliser les opérations nécessitant une attention soutenue.

Certaines fonctions ne sont pas accessibles en roulant.

## Recommandations

Cet écran est de type capacitif.

- Ne pas utiliser d'objets pointus sur l'écran tactile.
- Ne pas toucher l'écran tactile avec les mains mouillées.

- Utiliser un chiffon propre et doux pour le nettoyage de l'écran tactile.



## Principes

- Utiliser les boutons disposés de chaque côté de l'écran tactile pour accéder aux menus, puis appuyer sur les touches matérialisées sur l'écran tactile.

Certains menus peuvent s'afficher sur deux pages : appuyer sur la touche **"OPTIONS"** pour accéder à la seconde page.

- i** Au bout de quelques instants sans action sur la seconde page, la première page s'affiche automatiquement.

Pour désactiver / activer une fonction, sélectionner **"OFF"** ou **"ON"**.



-  Paramétrage d'une fonction
-  Accès à des informations complémentaires sur la fonction
- OK** Validation
-  Retour à la page précédente ou validation

## Menus





- i** Appuyer avec trois doigts sur l'écran tactile pour faire apparaître l'ensemble des touches des menus.

- i** Pour plus d'informations sur les menus, se reporter aux rubriques décrivant les systèmes audio et télématique.

-  **Radio / Media**
-  **Navigation** (Selon équipement)
-  **Conduite ou Véhicule** (Selon équipement)  
Activation, désactivation et paramétrage de certaines fonctions.



Les fonctions sont réparties sous 2 onglets :

**"Fonctions de conduite"** et **"Réglages véhicule"**.

-  **Téléphone**
-  **Applications**  
Affichage des services connectés disponibles.

-  **Énergie**  
Accès aux spécificités Electric (flux d'énergie, statistiques de consommation, charge différée) réparties sous les 3 onglets correspondants.

ou

-  **Réglages**  
Principaux réglages du système audio et de l'écran tactile.
-  Marche / Arrêt du système audio
-  Réglage du volume sonore / Coupure du son

## Bandeau supérieur

Certaines informations sont affichées en permanence dans le bandeau supérieur de l'écran tactile :

- Heure et température extérieure (un témoin bleu apparaît en cas de risque de verglas).
- Rappel des informations des menus **RadioMedia**, **Téléphone** et des consignes de navigation (selon équipement).
- Notifications.



– Accès aux **Réglages**.

## Menu Énergie (Électrique)

Ce menu est uniquement disponible avec Navigation 3D Connectée.

Selon version, il est accessible soit :



– directement par la touche à proximité de l'écran tactile.



– par l'intermédiaire du menu **Applications**.

## Flux

Cette page présente le fonctionnement de la chaîne de traction électrique en temps réel.

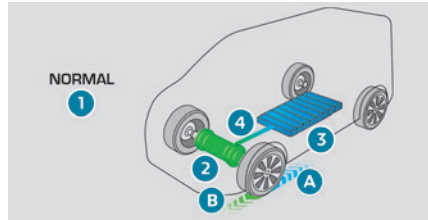

1. Mode de conduite actif
2. Moteur électrique
3. Niveau de charge estimé de la batterie de traction
4. Flux d'énergie

Les flux d'énergie ont une couleur spécifique pour chaque type de roulage :

- A. Bleu** : consommation d'énergie
- B. Vert** : récupération d'énergie

## Statistiques

Cette page indique les statistiques de consommation d'énergie électrique.

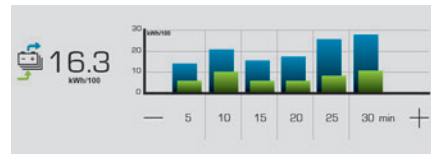

- Histogramme bleu : énergie consommée directement issue de la batterie de traction.
- Histogramme vert : énergie régénérée lors des phases de décélération et de freinage pour recharger la batterie.

Le bilan moyen sur le trajet en cours est exprimé en kWh/100 km.

► Appuyer sur les touches - ou + pour modifier l'échelle de temps affichée.



Un trajet en cours est un trajet de plus de 20 minutes sans coupure de contact.

## Charge

Cette page permet de programmer une charge différée.

Pour plus d'informations sur la **Charge de la batterie de traction**, se reporter à la rubrique correspondante.

## Fonctionnalités supplémentaires disponibles à distance (Électrique)

(Selon pays de commercialisation)



Les fonctions suivantes sont disponibles dans l'application **MYPEUGEOT APP**, accessible depuis un smartphone :

- Gestion de la charge de la batterie de traction (charge différée).
- Gestion du préconditionnement thermique.

– Affichage de l'état de charge et de l'autonomie du véhicule.

### Procédure d'installation

► Télécharger l'application **MYPEUGEOT APP** sur le store correspondant au smartphone.

► Créer un compte.

► Saisir le numéro d'identification du véhicule (indiqué sur le certificat d'immatriculation).

Pour plus d'informations sur les **Éléments d'identification**, se reporter à la rubrique correspondante.

#### Couverture réseau

Pour profiter de l'ensemble des fonctionnalités à distance, s'assurer que le véhicule se situe dans une zone couverte par le réseau mobile.

L'absence de couverture réseau peut empêcher la communication avec le véhicule (par exemple, dans un parking en sous-sol). Un message sera alors affiché dans l'application indiquant que la connexion avec le véhicule n'a pu être établie.

## Réglage date et heure

### Avec Autoradio

► Appuyer sur la touche **MENU** pour accéder au **menu général**.

► Appuyer sur les flèches "◀" ou "▶" pour sélectionner le menu

**Personnalisation-configuration**, puis valider en appuyant sur la touche **OK**.

► Appuyer sur les flèches "▲" ou "▼" pour sélectionner le menu **Configuration de l'afficheur**, puis valider en appuyant sur la touche **OK**.

► Appuyer sur les flèches "▲" ou "▼" et "◀" ou "▶" pour régler les valeurs de la date et de l'heure, puis valider en appuyant sur la touche **OK**.

### Avec Radio avec Écran Tactile



► Sélectionner le menu **Réglages** dans le bandeau supérieur de la tablette tactile.

► Sélectionner "**Configuration**".



► Sélectionner "**Date et heure**".

► Sélectionner "**Date**" ou "**Heure**".

► Choisir les formats d'affichage.

► Modifier la date et/ou l'heure à l'aide du pavé numérique.

► Valider par "**OK**".

### Avec Navigation 3D Connectée

Les réglages de la date et de l'heure ne sont disponibles que si la synchronisation avec le GPS est désactivée.



► Sélectionner le menu **Réglages** dans le bandeau de l'écran tactile.

► Appuyer sur la touche "**OPTIONS**" pour accéder à la page secondaire.



► Sélectionner "**Réglage heure-date**".

► Sélectionner l'onglet "**Date**" ou "**Heure**".

► Régler l'heure ou la date à l'aide du pavé numérique.

► Valider par "**OK**".

### Réglages complémentaires

Vous pouvez choisir :

– De modifier le fuseau horaire.

– De modifier le format d'affichage de la date et de l'heure (12 h/24 h).

– D'activer ou de désactiver la fonction de gestion d'heure d'été (+1 heure).

– D'activer ou de désactiver la synchronisation avec les GPS (UTC).



Le système ne gère pas automatiquement les basculements heure d'été/heure d'hiver (selon pays de commercialisation).

## Clé électronique avec fonction télécommande et clé intégrée

### Conseils

**i** Si l'une des portes ou le coffre restent ouverts ou si une clé électronique du système Accès et Démarrage Mains-Libres est laissée à l'intérieur du véhicule, le verrouillage centralisé ne s'effectue pas. Sur un véhicule équipé, l'alarme s'active néanmoins au bout de 45 secondes.

**i** En cas de déverrouillage sans action sur les portes ou le coffre, le véhicule se verrouille automatiquement au bout de 30 secondes environ. Sur un véhicule équipé, l'alarme se réactive automatiquement.

**i** Le rabattement / déploiement automatique des rétroviseurs extérieurs peut être désactivé par le réseau PEUGEOT ou par un atelier qualifié.

**!** Par mesure de sécurité, ne jamais quitter le véhicule sans la clé électronique du

système Accès et Démarrage Mains-Libres, même pour une courte durée. Faire attention au risque de vol du véhicule lorsque la clé se trouve dans l'une des zones définies, véhicule déverrouillé.



Lorsqu'un ouvrant est mal fermé (sauf la porte droite en portes battantes) :

- véhicule à l'arrêt et moteur tournant, ce témoin s'allume, accompagné d'un message d'alerte pendant quelques secondes,
- véhicule roulant (vitesse supérieure à 10 km/h), ce témoin s'allume, accompagné d'un signal sonore et d'un message d'alerte pendant quelques secondes.

### Clé à télécommande

Elle permet le déverrouillage ou le verrouillage centralisé du véhicule avec la serrure ou à distance. Elle assure également la localisation du véhicule, l'ouverture et la fermeture du bouchon du réservoir de carburant et de la trappe de charge et permet la mise en route ou l'arrêt du moteur, en plus d'offrir une protection contre le vol.

**i** Les boutons de la télécommande ne sont plus actifs dès la mise du contact.

### Dépliage / Repliage de la clé

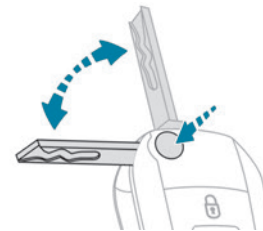

► Appuyer sur ce bouton pour la déplier / replier.



Si le bouton n'est pas appuyé, la télécommande risque d'être endommagée.

### Accès et Démarrage Mains-Libres

Elle permet le déverrouillage ou le verrouillage centralisé du véhicule à distance. Elle assure également la localisation et le démarrage du véhicule, ainsi qu'une protection contre le vol.

### Clé intégrée

Elle sert à verrouiller ou déverrouiller le véhicule lorsque la télécommande ne peut pas fonctionner :

- usure de la pile, batterie du véhicule déchargée ou débranchée, etc.
- véhicule situé dans une zone à forts rayonnements électromagnétiques.

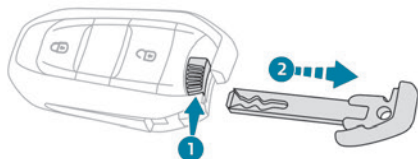

► Maintenir ce bouton 1 tiré tout en sortant la clé 2 de son logement.

**i** Si l'alarme est activée, l'alerte sonore déclenchée lors de l'ouverture d'une porte à la clé (intégrée à la télécommande), sera stoppée à la mise du contact.

**!** Une fois la clé intégrée éjectée, toujours la garder sur soi pour pouvoir effectuer les procédures de secours correspondantes.

## "Accès et Démarrage Mains-Libres" sur soi

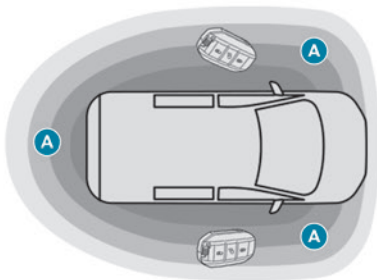

Elle permet le déverrouillage, le verrouillage et le démarrage du véhicule en gardant la télécommande sur soi dans la zone de reconnaissance "A".

**i** En position contact (accessoires), avec le bouton "START/STOP", la fonction mains-libres est désactivée et il n'est pas possible d'ouvrir les portes. Pour plus d'informations sur le **Démarrage-arrêt du moteur, Accès et Démarrage Mains-Libres** et notamment la position contact, se reporter à la rubrique correspondante.

## Localisation du véhicule

Cette fonction permet de repérer le véhicule à distance, véhicule verrouillé, par :

- Clignotement des indicateurs de direction pendant 10 secondes environ.
- Allumage des plafonniers.



► Faire un appui long sur ce bouton.

## Conseils

**!** **Télécommande**  
La télécommande est un système haute fréquence sensible ; ne pas la manipuler dans ses poches au risque de déverrouiller le véhicule à son insu. Éviter de manipuler les boutons de la télécommande hors de portée du véhicule : risque de la rendre inopérante. Il serait alors nécessaire de procéder à une réinitialisation.

La télécommande ne peut pas fonctionner tant que la clé est dans l'antivol, même contact coupé.

**!** **Protection antivol**  
Ne pas apporter de modification au système d'antidémarrage électronique, cela pourrait engendrer des dysfonctionnements. Pour les versions avec contacteur à clé, ne pas oublier de retirer la clé et de tourner le volant pour bloquer la colonne de direction.

**!** **Verrouillage du véhicule**  
Rouler avec les portes verrouillées peut rendre l'accès des secours dans l'habitacle plus difficile en cas d'urgence. Par mesure de sécurité, retirer la clé de l'antivol ou prendre la clé électronique en quittant le véhicule, même pour une courte durée.

**i** **Achat d'un véhicule d'occasion**  
Faire effectuer une mémorisation des clés par le réseau PEUGEOT afin d'être sûr que les clés détenues sont les seules qui permettent la mise en route du véhicule.

**!** Afin de préserver les charges de la pile de la clé électronique et de la batterie du véhicule, les fonctions "mains-libres" se mettent en veille prolongée au-delà de 21 jours de non-utilisation. Pour rétablir ces fonctions, appuyer sur l'un des



boutons de la télécommande ou démarrer le moteur avec la clé électronique dans le lecteur. Pour plus d'informations sur le démarrage avec le système Accès et Démarrage Mains-Libres, se reporter à la rubrique correspondante.

### **i** Perturbations électriques

La clé électronique risque de ne pas fonctionner si elle est à proximité d'un appareil électronique (ex. : téléphone (allumé ou en veille), ordinateur portable, champs magnétiques intenses). Si le cas se présente, éloigner la clé électronique de l'appareil électronique.

**!** L'accumulation de salissures sur la surface intérieure de la poignée peut altérer la détection (eau, poussière, boue, sel...). Si un nettoyage de la surface intérieure de la poignée à l'aide d'un chiffon ne permet pas de rétablir la détection, consulter le réseau PEUGEOT ou un atelier qualifié. Un apport soudain d'eau (jet d'eau, lavage haute pression...) peut être considéré par le système comme une volonté d'accès au véhicule.

## Déverrouillage / Déverrouillage total ou sélectif

### Déverrouillage/Déverrouillage total

**i** Le déverrouillage est signalé par le clignotement rapide des feux indicateurs de direction pendant quelques secondes. En fonction de votre version, les rétroviseurs extérieurs se déploient, l'alarme est désactivée.

#### Avec la clé

► Pour déverrouiller **totalem**ent le véhicule, tourner la clé dans la serrure de la porte avant gauche vers l'avant du véhicule. Si le véhicule en est équipé, l'alarme ne se désactive pas. L'ouverture d'une porte déclenchera l'alarme qui sera interrompue à la mise du contact.

#### Avec la télécommande



► Appuyer sur ce bouton pour déverrouiller le véhicule.

#### Avec la télécommande et porte(s) latérale(s) coulissante(s) électrique(s)



► Pour déverrouiller **totalem**ent le véhicule et ouvrir la porte latérale, maintenir ce bouton enfoncé jusqu'à l'ouverture de la porte.

### Avec l'Accès et Démarrage Mains-Libres "sur soi"

Pour déverrouiller le véhicule, il est nécessaire d'avoir la télécommande dans la zone de reconnaissance **A**.

► Pour déverrouiller **totalem**ent le véhicule, passer la main derrière l'une des poignées (porte[s] avant, porte[s] latérale[s] coulissante[s] manuelle[s] ou porte battante gauche), puis tirer sur la poignée pour ouvrir la porte correspondante.

#### Avec porte(s) latérale(s) coulissante(s) électrique(s)

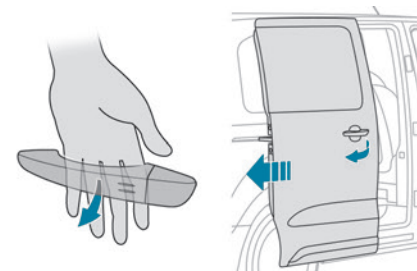

► Avec l'Accès et Démarrage Mains-Libres sur soi, passer la main derrière la poignée pour déverrouiller le véhicule, puis tirer et relâcher la poignée. Cette action déclenche également l'ouverture de la porte correspondante.

### Avec volet de coffre

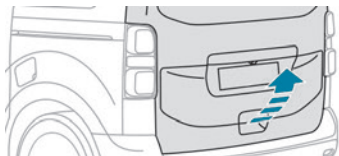

► Avec l'Accès et Démarrage Mains-Libres sur soi, pour déverrouiller le **véhicule**, tirer la poignée du volet de coffre puis le soulever pour l'ouvrir.

### Avec lunette de volet de coffre

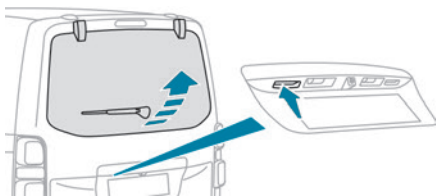

► Avec l'Accès et Démarrage Mains-Libres sur soi, pour déverrouiller le véhicule, appuyer sur la commande de déverrouillage de la lunette ouvrante du volet de coffre. La lunette s'entrouvre, puis la soulever pour l'ouvrir.

## Déverrouillage sélectif



**i** Le déverrouillage est signalé par le clignotement rapide des feux indicateurs de direction pendant quelques secondes. En fonction de votre version, les rétroviseurs extérieurs se déploient, l'alarme est désactivée.

### Avec la télécommande



► Pour déverrouiller uniquement les portes de la **cabine**, appuyer sur ce bouton.



► Appuyer sur ce bouton pour déverrouiller uniquement la **zone de chargement**.

### Avec la télécommande et porte(s) latérale(s) coulissante(s) électrique(s)



► Pour déverrouiller uniquement la **zone de chargement** sans ouvrir la porte latérale, appuyer sur le bouton de la porte correspondante ou maintenir le bouton enfoncé pour ouvrir la porte.

## Avec l'Accès et Démarrage Mains-Libres "sur soi"



► Pour déverrouiller la **cabine** uniquement, passer la main derrière l'une des poignées des portes avant droite ou gauche, puis tirer sur la poignée pour ouvrir la porte.



**i** L'état de verrouillage des ouvrants de la **zone de chargement** reste inchangé.

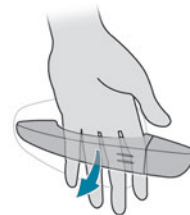
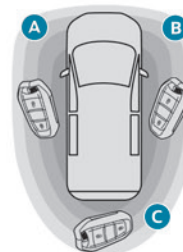

► Pour déverrouiller la zone de chargement uniquement, avec la télécommande sur soi, dans la **zone de reconnaissance A, B ou C**, passer la main derrière l'une des poignées des portes avant droite ou gauche, puis tirer sur la poignée pour ouvrir la porte correspondante.

**i** Selon version, les rétroviseurs extérieurs se déploient uniquement au déverrouillage de la cabine ; l'alarme est désactivée.

### Avec porte(s) latérale(s) coulissante(s) électrique(s)

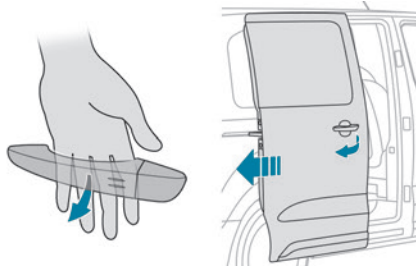

▶ Avec l'Accès et Démarrage Mains-Libres sur soi, passer la main derrière la poignée de la porte gauche ou droite pour déverrouiller la **zone de chargement**, puis tirer et relâcher la poignée. Cette action déclenche également l'ouverture de la porte correspondante.

### Avec volet de coffre

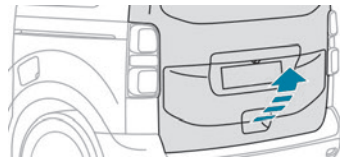

▶ Avec l'Accès et Démarrage Mains-Libres sur soi, pour déverrouiller la **zone de chargement**, tirer la poignée du volet de coffre puis le soulever.

**i** Le déverrouillage est signalé par le clignotement rapide des feux indicateurs de direction pendant quelques secondes.

## Verrouillage

### Avec la clé

▶ Pour verrouiller **totalem**ent le véhicule, tourner la clé dans la serrure de la porte avant gauche vers l'arrière du véhicule.

Si le véhicule en est équipé, l'alarme ne s'active pas.

### Avec la télécommande



▶ Pour verrouiller **totalem**ent le véhicule, appuyer sur ce bouton.

### Avec l'Accès et Démarrage Mains-Libres sur soi

Pour verrouiller le véhicule, il est nécessaire d'avoir la télécommande dans la zone de reconnaissance A.

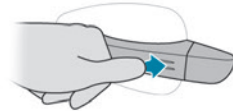

▶ Appuyer sur les repères de l'une des poignées (porte[s] avant, porte[s] latérale[s] coulissante[s] manuelle[s] ou porte battante gauche) pour verrouiller le véhicule.

### Avec porte(s) latérale(s) coulissante(s) électrique(s)

▶ Avec l'Accès et Démarrage Mains-Libres sur soi, pour verrouiller **totalem**ent le véhicule, appuyer sur les repères d'une des poignées des portes **avant**.

### Avec volet de coffre

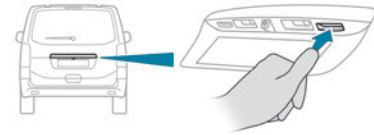

▶ Avec l'Accès et Démarrage Mains-Libres sur soi, pour verrouiller le véhicule, appuyer sur la commande de verrouillage du volet de coffre.



**+3s** Selon version, maintenir les commandes de verrouillage enfoncées permet de fermer les vitres. Si la commande est relâché, la vitre s'arrête en position.



S'assurer que rien ni personne n'empêche la fermeture correcte des vitres. Faire particulièrement attention aux enfants pendant les manoeuvres de vitres.

**i** Si le véhicule n'est pas équipé de l'alarme, le verrouillage est signalé par l'allumage fixe des feux indicateurs de direction pendant deux secondes environ.  
Dans le même temps, en fonction de la version, les rétroviseurs extérieurs se rabattent.

**!** Rouler avec les portes verrouillées peut rendre l'accès des secours dans l'habitacle plus difficile en cas d'urgence.  
Par mesure de sécurité, ne jamais quitter le véhicule sans la télécommande, même pour une courte durée.

## Super-verrouillage

**!** Le super-verrouillage rend les commandes extérieures et intérieures des portes inopérantes, ainsi que le bouton du verrouillage centralisé situé sur la planche de bord. L'avertisseur sonore reste actif.  
Ne laissez donc jamais personne à l'intérieur du véhicule lorsqu'il est super-verrouillé.

## Avec la clé

- ▶ Pour super-verrouiller le véhicule, tourner la clé dans la serrure de la porte avant gauche vers l'arrière du véhicule.
- ▶ Puis **dans les cinq secondes**, tourner de nouveau la clé vers l'arrière.

## Avec la télécommande

- i** ▶ Pour super-verrouiller le véhicule, appuyer sur ce bouton.
- ▶ Puis **dans les cinq secondes après le verrouillage**, appuyer de nouveau sur ce bouton.

**i** Dans le même temps, selon version, les rétroviseurs électriques extérieurs se rabattent.

**i** Si le véhicule n'est pas équipé de l'alarme, le super-verrouillage est confirmé par l'allumage fixe des indicateurs de direction pendant deux secondes environ.

## Avec l'Accès et Démarrage Mains-Libres "sur soi"

Pour verrouiller le véhicule, il est nécessaire d'avoir la télécommande dans la zone de reconnaissance A.

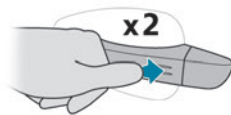

- ▶ Pour verrouiller **totalem**ent le véhicule, appuyer sur les repères de l'une des poignées (porte[s] avant, porte[s] latérale[s] coulissante[s] manuelle[s] ou porte battante gauche).
- ▶ Pour super-verrouiller le véhicule, **dans les cinq secondes**, appuyer de nouveau sur les repères.

## Avec porte(s) latérale(s) coulissante(s) électrique(s)

- ▶ Avec l'Accès et Démarrage Mains-Libres sur soi, pour verrouiller **totalem**ent le véhicule, appuyer sur les repères d'une des poignées des portes **avant**.
- ▶ Pour super-verrouiller le véhicule, **dans les cinq secondes**, appuyer de nouveau sur les repères.

## Avec volet de coffre



- ▶ Avec l'Accès et Démarrage Mains-Libres sur soi, pour verrouiller **totalem**ent le véhicule, appuyer sur la commande de verrouillage du volet de coffre.
- ▶ Pour super-verrouiller le véhicule, **dans les cinq secondes**, appuyer de nouveau sur la commande.

**i** Si le véhicule n'est pas équipé de l'alarme, le super-verrouillage est signalé par l'allumage fixe des feux indicateurs de direction pendant deux secondes environ.

## Procédures de secours

### Perte des clés, de la télécommande, de la clé électronique

Se rendre dans le réseau PEUGEOT avec le certificat d'immatriculation du véhicule, une pièce d'identité et si possible, l'étiquette comportant le code des clés.

Le Réseau PEUGEOT pourra récupérer le code des clés et le code du transpondeur pour commander une nouvelle clé.

### Déverrouillage / Verrouillage total du véhicule avec la clé

Utiliser cette procédure dans les cas suivants :

- Pile de la télécommande usée.
- Dysfonctionnement de la télécommande.
- Panne de batterie.
- Véhicule dans une zone à forts rayonnements électromagnétiques.

Dans le premier cas, procéder au changement de la pile de la télécommande.

Dans le deuxième cas, procéder à la réinitialisation de la télécommande.

Se reporter aux rubriques correspondantes.

- ▶ Insérer la clé dans la serrure de la porte.
- ▶ Tourner la clé vers l'avant / l'arrière pour déverrouiller / verrouiller le véhicule.
- ▶ Pour super-verrouiller, tourner de nouveau la clé vers l'arrière dans les 5 secondes.

**i** Véhicule équipé de l'alarme, cette fonction ne s'active pas au verrouillage avec la clé. Si l'alarme est activée, la sirène retentit à l'ouverture de la porte ; elle se coupe à la mise du contact.

**i** Si le déverrouillage avec la clé dans la serrure fait suite à un **verrouillage avec la télécommande ou l'Accès et Démarrage Mains-Libres, la totalité des ouvrants se déverrouillent.**

Si le déverrouillage avec la clé dans la serrure fait suite à un **verrouillage avec la clé**, seules les portes se déverrouillent (portes avant, porte(s) latérale(s) coulissante(s)). Les portes battantes et le volet de coffre ne se déverrouillent pas. La mise du contact permet de les déverrouiller.

### Verrouillage centralisé inopérant

Utiliser ces procédures dans les cas suivants :

- Dysfonctionnement du verrouillage centralisé.
- Batterie débranchée ou déchargée.

**!** En cas de dysfonctionnement du verrouillage centralisé, la batterie doit être débranchée pour assurer le verrouillage complet du véhicule.

#### Porte avant gauche

- ▶ Insérer la clé dans la serrure de la porte.
- ▶ Tourner la clé vers l'arrière du véhicule pour la verrouiller, ou vers l'avant pour la déverrouiller.

#### Porte passager avant et porte latérale coulissante

##### Déverrouillage

- ▶ Tirer la commande intérieure d'ouverture de porte.

##### Verrouillage

- ▶ Ouvrir la porte.
- ▶ Pour la porte latérale, vérifier que la sécurité enfants n'est pas activée. Se reporter à la rubrique correspondante.



#### Porte passager avant



#### Porte latérale coulissante

- ▶ Retirer le capuchon noir, situé sur le chant de porte, à l'aide de la clé.
- ▶ Insérer la clé sans forcer dans la cavité, puis sans tourner, déplacer latéralement le loquet vers l'intérieur de la porte.

- ▶ Retirer la clé et remettre en place le capuchon noir.
- ▶ Fermer les portes et vérifier le bon verrouillage du véhicule depuis l'extérieur.

## Portes battantes

### Déverrouillage

- ▶ Utiliser la commande intérieure d'ouverture.

### Verrouillage

- ▶ Si le véhicule en est équipé, vérifier que la sécurité enfants électrique n'est pas activée.
- ▶ Ouvrir la porte battante gauche.

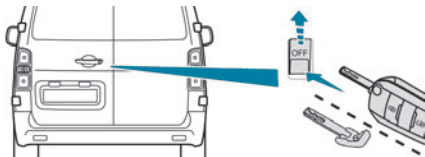

- ▶ Insérer la clé (sans forcer) dans le loquet situé sur le chant de porte, puis faire glisser l'ensemble vers le haut.
- ▶ Retirer la clé.
- ▶ Fermer la porte et vérifier le bon verrouillage du véhicule depuis l'extérieur.

## Déverrouillage du volet de coffre

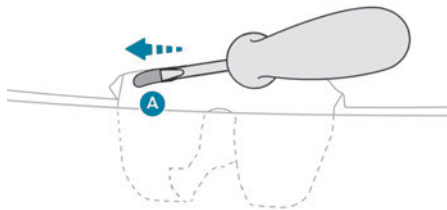

- ▶ De l'intérieur du véhicule, introduire un petit tournevis dans l'orifice **A** de la serrure pour déverrouiller le volet de coffre.
- ▶ Déplacer le loquet vers la gauche.

**i** Une fois refermé, si le dysfonctionnement persiste, le volet de coffre restera verrouillé.

## Changement de la pile



En cas de pile usée, ce témoin s'allume, accompagné d'un signal sonore et de l'affichage d'un message.

Pile réf. : CR2032 / 3 volts.

### Sans Accès et Démarrage Mains-Libres

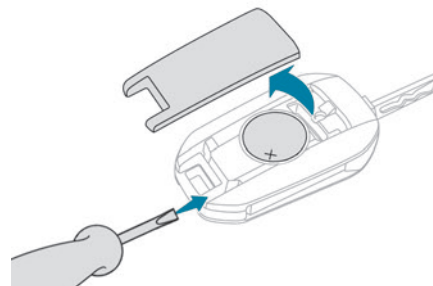

### Avec Accès et Démarrage Mains-Libres

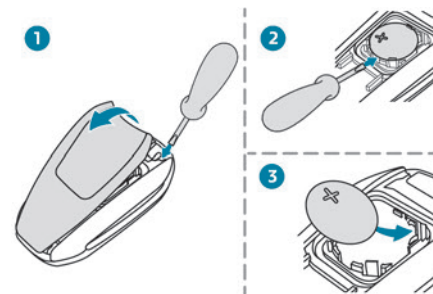

- ▶ Déclipper le couvercle à l'aide d'un petit tournevis au niveau de l'encoche, et relever le couvercle.
- ▶ Retirer la pile usagée de son logement.
- ▶ Mettre en place la pile neuve en respectant la polarité et en commençant par l'introduire au niveau

des contacts situés dans l'angle, puis clipper le couvercle sur le boîtier.

► Réinitialiser la télécommande.

Pour plus d'informations sur la **Réinitialisation de la télécommande**, se reporter à la rubrique correspondante.



Ne pas jeter les piles de la télécommande ; elles contiennent des métaux nocifs pour l'environnement. Les rapporter à un point de collecte agréé.

## Réinitialisation de la télécommande

Après un changement de pile ou en cas de dysfonctionnement, il peut être nécessaire de réinitialiser la télécommande.

### Sans Accès et Démarrage Mains-Libres

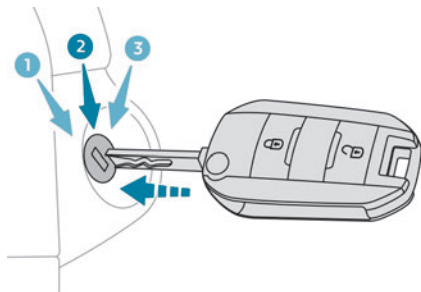

► Couper le contact.

► Remettre la clé en position **2 (Mise sous contact)**.

► Appuyer aussitôt sur le cadenas fermé pendant quelques secondes.

► Couper le contact et retirer la clé du contacteur. La télécommande est de nouveau complètement opérationnelle.

### Avec Accès et Démarrage Mains-Libres

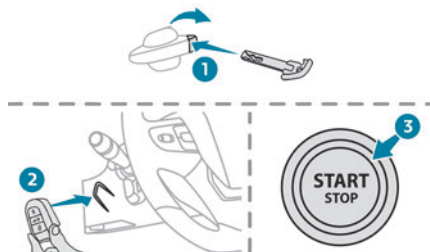

► Insérer la clé mécanique (intégrée dans la télécommande) dans la serrure, pour ouvrir le véhicule.

► Placer la clé électronique contre le lecteur de secours situé sur la colonne de direction et la maintenir jusqu'à la mise du contact.

► **Avec une boîte de vitesses manuelle**, placer le levier de vitesses au point mort, puis appuyer à fond sur la pédale d'embrayage.

► **Avec une boîte de vitesses automatique ou un sélecteur de marche**, depuis le mode **P**, appuyer sur la pédale de frein.

► Mettre le contact en appuyant sur le bouton "**START/STOP**".

Si le dysfonctionnement persiste après la réinitialisation, consulter rapidement le réseau PEUGEOT ou un atelier qualifié.

## Verrouillage centralisé

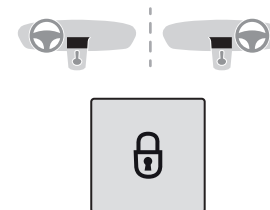

### Manuel

► Appuyer sur ce bouton pour verrouiller / déverrouiller le véhicule (portes, volet de coffre ou portes battantes) depuis l'habitacle. L'allumage du voyant confirme le verrouillage centralisé du véhicule.

! Si l'une des portes est ouverte, le verrouillage centralisé ne s'effectue pas.

### i En cas de verrouillage / super-verrouillage de l'extérieur

Quand le véhicule est verrouillé ou super-verrouillé de l'extérieur, le voyant clignote et le bouton est inopérant.

- ▶ Après un verrouillage simple, tirer la commande intérieure de l'une des portes pour déverrouiller le véhicule.
- ▶ Après un super-verrouillage, utiliser nécessairement la télécommande, le système Accès et Démarrage Mains-Libres ou la clé intégrée pour déverrouiller le véhicule.

**!** Rouler avec les portes verrouillées rend l'accès des secours difficile en cas d'urgence.



**i** Pour un transport volumineux (volet de coffre ou portes battantes ouverts), appuyer sur le bouton pour verrouiller seulement les portes de la cabine.



**i** Pour un transport volumineux (volet de coffre ou portes battantes ouverts), appuyer sur le bouton pour verrouiller seulement les portes avant et arrière (porte latérale coulissante).

**i** Lors d'un verrouillage par l'intérieur, les rétroviseurs extérieurs ne se rabattent pas. Le verrouillage centralisé par l'intérieur ne fonctionne pas si l'une des portes est ouverte (signalé par un bruit mécanique issu des serrures). Volet de coffre ou portes battantes ouverts, seul le verrouillage des autres portes s'effectue (le bouton reste éteint).

## Automatique (sécurité anti-agression)

Les portes et le volet de coffre ou les portes battantes peuvent se verrouiller automatiquement au roulage (vitesse supérieure à 10 km/h). Pour désactiver / réactiver cette fonction (activée par défaut) :

- ▶ Appuyer sur le bouton jusqu'à l'apparition d'un signal sonore et/ou d'un message à l'écran.

## Porte(s) latérale(s) coulissante(s) électrique(s)

Les poignées extérieures, intérieures et les boutons intérieurs permettent de déclencher le mouvement électrique de la porte. L'ouverture et la fermeture des portes sont accompagnées par un signal sonore.

## Ouverture

### Avec la poignée extérieure ou intérieure



- ▶ Porte déverrouillée, tirer et relâcher la poignée pour déclencher l'ouverture de la porte. Tirer une nouvelle fois pour inverser le mouvement.

### Avec la télécommande

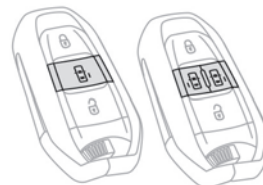

- i** ▶ Porte déverrouillée, rester appuyé sur ce bouton jusqu'à l'ouverture de la porte latérale coulissante concernée.
- ▶ Appuyer une seconde fois sur ce bouton pour inverser le mouvement de la porte.

**i** Les boutons de la télécommande ne sont plus actifs dès la mise du contact.



## Avec le(s) bouton(s) du montant de porte

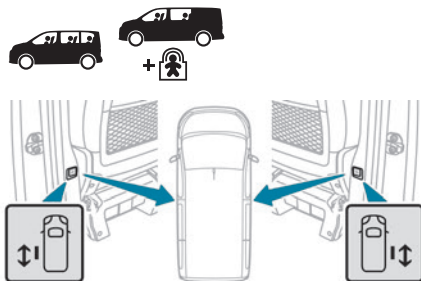

## Avec le(s) bouton(s) à l'avant

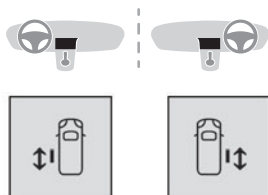

- ▶ Avec le déverrouillage total activé et la sécurité enfants désactivée, pour déverrouiller le véhicule et déclencher l'ouverture d'une porte, appuyer sur le bouton de la porte correspondante.
- ▶ Avec le déverrouillage sélectif activé, pour déverrouiller uniquement la **zone de chargement** et déclencher l'ouverture d'une porte, appuyer sur le bouton de la porte correspondante.
- ▶ Dans les deux cas, un nouvel appui sur le bouton inverse le mouvement de la porte.

## Fermeture

## Avec la poignée extérieure

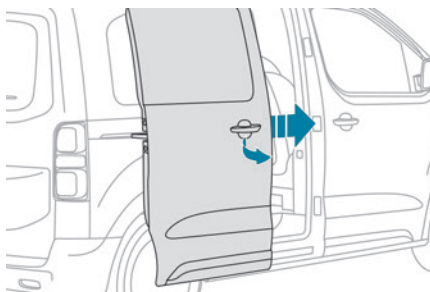

- ▶ Tirer et relâcher la poignée pour déclencher la fermeture de la porte. Tirer une nouvelle fois pour inverser le mouvement.

## Avec la télécommande

- ▶ Rester appuyé sur ce bouton jusqu'à la fermeture de la porte coulissante concernée. Appuyer une seconde fois pour inverser le mouvement.

**i** Les boutons de la télécommande ne sont plus actifs dès la mise du contact.

## Avec le(s) bouton(s) du montant de porte

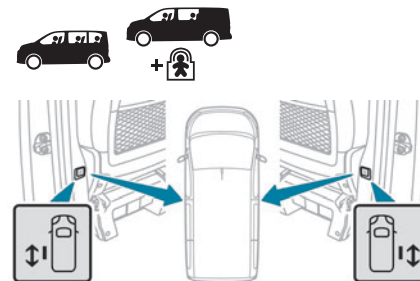

## Avec le(s) bouton(s) à l'avant

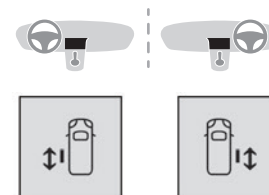

- ▶ Pour déclencher la fermeture d'une porte, appuyer sur le bouton de la porte correspondante. Un nouvel appui inverse le mouvement.

**i** Le bouton est indisponible et accompagné d'un signal sonore, si le véhicule roule au dessus de 30 km/h.

**i** Le(s) bouton(s) à l'avant ou du montant de porte sont indisponibles et accompagnés d'un signal sonore, si :

- le véhicule roule,
- la sécurité enfants est activée (pour les boutons des montants de porte),
- le véhicule est verrouillé ou super-verrouillé par une commande extérieure (selon équipement, avec la clé, la télécommande ou l'accès démarrage mains libres).

Le bouton de la porte gauche est indisponible et accompagné d'un signal sonore, si la trappe à carburant est ouverte.

## Recommandations générales pour les portes latérales coulissantes

**!** Toute manœuvre des portes doit se faire impérativement véhicule à l'arrêt.

Il est fortement déconseillé, pour votre sécurité, celle de vos passagers, ainsi que pour le bon fonctionnement des portes, de rouler porte ouverte.

Toujours vérifier que la porte est actionnée en toute sécurité et veiller, en particulier, à ne pas laisser des enfants ou des animaux sans surveillance à proximité des commandes de portes.

L'alerte sonore, l'allumage du témoin "porte ouverte" et le message sur l'écran sont là pour

vous le rappeler. Consulter le réseau PEUGEOT ou un atelier qualifié pour désactiver cette alerte. Verrouiller le véhicule lors d'un lavage automatique.

**!** Avant toute ouverture ou fermeture et durant tout mouvement des portes, s'assurer qu'aucune personne, animal ou objet ne soit situé au travers du cadre de la vitre ou n'empêche la manœuvre désirée, à l'intérieur comme à l'extérieur du véhicule.

En cas de non respect de cette recommandation, des blessures ou dommages pourraient survenir si une partie du corps ou un objet se trouvait coincé ou pincé.

L'ouverture électrique des portes au-delà de 3 km/h est impossible :

- Mais si les portes sont restées ouvertes au démarrage, il est nécessaire de repasser sous le seuil des 30 km/h pour les fermer.
- Toute tentative d'ouverture électrique par la poignée intérieure, en roulant, se solde par une porte qui s'ouvre manuellement.
- L'alerte sonore, l'allumage du témoin "porte ouverte" et le message sur l'écran accompagnent cette situation. Pour débloquer la porte et pouvoir la manipuler à nouveau, il est nécessaire d'arrêter le véhicule.

**!** Attention à ne pas encombrer l'espace du guide au plancher, pour le bon coulisement de la porte.

Pour des raisons de sécurité et de fonctionnement, ne pas rouler porte latérale coulissante ouverte.

**i** Les commandes électriques sont inhibées en cas de choc. L'ouverture et la fermeture manuelles restent possibles.

**i** Pendant le démarrage du moteur, le mouvement d'une porte s'interrompt et reprend son fonctionnement une fois le moteur tournant.

**i**  Selon motorisation, en mode Stop du Stop & Start, si la porte est fermée et qu'une demande d'ouverture est réalisée, la porte s'entrouvre et s'arrête. En mode Start, lorsque le moteur redémarre, la porte reprend son mouvement.

**i** Pour maintenir la porte latérale coulissante en position ouverte, l'ouvrir complètement afin d'enclencher le dispositif de blocage (situé à la base de la porte).

## Les portes et leurs encombrements

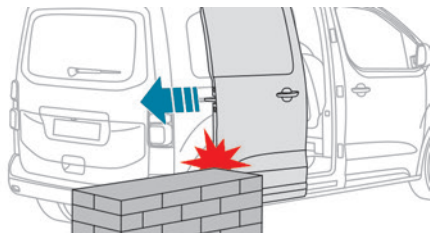

Une porte en position ouverte dépasse. Veiller à en tenir compte lors d'un stationnement le long d'un mur, d'un poteau ou d'un trottoir élevé ...

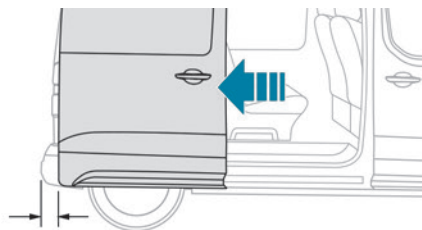

- i** Une porte, en position ouverte, ne dépasse jamais du pare-choc arrière du véhicule.

## Sécurité / Détection d'obstacles porte(s) électrique(s)

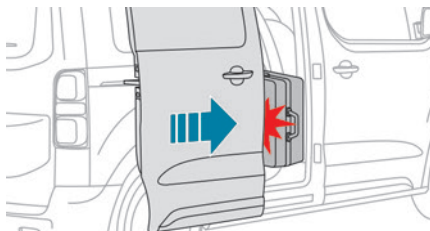

Le système de détection d'obstacles est déclenché lorsqu'un obstacle d'une certaine résistance physique entre en contact au mouvement de la porte. Lorsqu'un obstacle est détecté :

- à la fermeture de la porte, la porte s'arrête et s'ouvre complètement ;
- à l'ouverture de la porte, la porte s'arrête et se ferme ;
- deux fois consécutivement pendant le mouvement de la porte, la porte ne se ferme plus électriquement (non initialisation).

Et en cas de forte pente : un système de sécurité ralentit le mouvement de la porte.

Dans tous les cas, attendre quelques secondes avant de manœuvrer la porte (avant de la fermer ou de l'ouvrir).

Pour des raisons de sécurité, fermer manuellement la porte.

Ensuite, réinitialiser la porte.

## Réinitialisation porte(s) électrique(s)

Si les portes électriques ne fonctionnent plus :

- ▶ Fermer **manuellement** et complètement la ou les portes.
- ▶ Ouvrir **électriquement** et complètement la ou les portes.
- ▶ Fermer **électriquement** la ou les portes.

À l'issue de cette procédure, le fonctionnement électrique des portes est de nouveau assuré.

Toutefois, si après cette procédure un problème persiste, contacter le Réseau PEUGEOT ou un atelier qualifié.

## En cas de forte pente

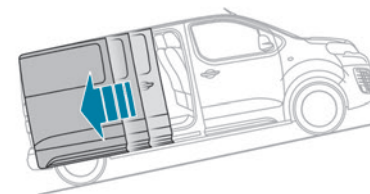

Ouvrir et fermer électriquement la ou les portes est possible jusqu'à des pentes de 20 %.

Si le véhicule est situé dans une pente, l'avant du véhicule dirigé vers le haut de la pente, ouvrir la porte avec précaution. Celle-ci risque de s'ouvrir plus rapidement en raison de l'inclinaison de la route.

En cas de forte pente, accompagner manuellement la porte latérale pour faciliter sa fermeture.

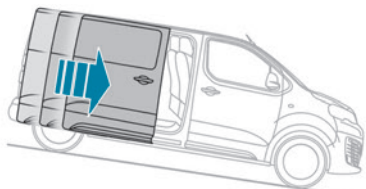

Toutefois, si le véhicule est situé dans une pente, l'avant du véhicule dirigé vers le bas, la porte peut ne pas rester ouverte et se refermer **violemment**, au risque d'entraîner des blessures.

**!** En cas de forte pente, la porte peut être entraînée par son propre poids et par conséquent s'ouvrir ou se fermer **violemment**. Une action sur une des commandes électriques n'aurait pas le temps d'être prise en compte.

**Le système de détection d'obstacles n'aurait pas le temps de se déclencher.**

Veiller à ne pas laisser un véhicule porte(s) ouverte(s) dans une forte pente, sans surveillance. En cas de non-respect de cette recommandation, des blessures ou dommages pourraient survenir si une partie du corps ou un objet se trouvait coincé ou pincé.

## Porte(s) latérale(s) coulissante(s) mains libres

### Ouverture / Fermeture

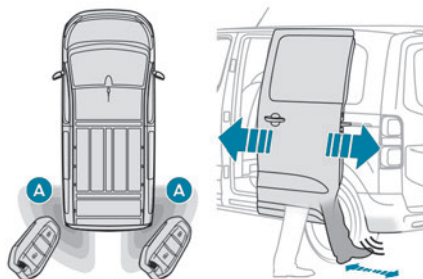

En cas de mouvement du pied avec la télécommande sur soi dans la zone de reconnaissance **A**, le système se déverrouille et ouvre la porte latérale coulissante ou la ferme et la verrouille.

La télécommande doit être située, dans la zone arrière du véhicule, à plus de 30 cm environ du véhicule et à moins de 2 m environ.

**i** Le verrouillage automatique après la fermeture de la porte est programmable dans le menu de configuration du véhicule.

**!** Avant de faire un mouvement du pied, s'assurer d'être stable et bien positionné,

sous peine de perdre l'équilibre (pluie, neige, verglas, boue...).

Faire attention pendant le mouvement du pied avec la sortie d'échappement : risque de brûlure.

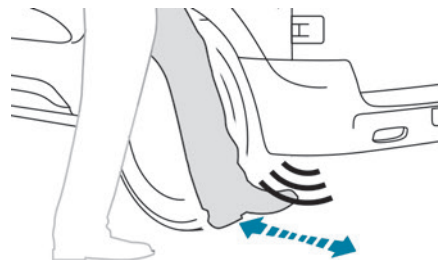

► Avancer le pied sous le coin du pare-chocs arrière, puis déplacer le pied à vitesse normale avec un mouvement de balayage latéral.

Le capteur détecte l'approche puis l'éloignement du pied et déclenche l'ouverture ou la fermeture de la porte latérale.

**i** Effectuer un mouvement sans interruption et ne pas le répéter dans l'immédiat et plusieurs fois de suite.

Si la porte ne s'est pas ouverte, attendre environ 2 secondes pour faire une nouvelle tentative. Ne pas garder le pied en l'air.

**i** La prise en compte de l'ouverture ou de la fermeture est signalée par le clignotement

des indicateurs de direction pendant quelques secondes accompagné d'un signal sonore. Le mouvement de la porte est inversé si le mouvement du pied a lieu durant la manœuvre. Sur véhicule équipé, les rétroviseurs extérieurs électriques se rabattent / déploient au verrouillage / déverrouillage du véhicule.

## Verrouillage automatique

Le véhicule se verrouille à la fermeture de la porte coulissante mains libres.

**i** Si votre véhicule n'est pas équipé de l'alarme, le verrouillage est signalé par l'allumage fixe des feux indicateurs de direction pendant deux secondes environ. Dans le même temps, en fonction de votre version, les rétroviseurs extérieurs se rabattent.

## Activation / Désactivation

### Avec autoradio ou écran tactile

Par défaut, l'accès bras chargé est activé.



L'activation et la désactivation de la fonction "Accès bras chargé" ou du verrouillage automatique du véhicule à la fermeture de la porte coulissante se font par le menu de configuration du véhicule.

## Anomalie de fonctionnement

Un signal sonore répété trois fois lors de l'utilisation de la fonction, indique un dysfonctionnement du système.

Faire vérifier par le réseau PEUGEOT ou par un atelier qualifié.

**i** Si l'option "**Accès bras chargé auto condamnation**" est sélectionnée au menu du véhicule et après la fermeture de la porte, vérifier que le véhicule est bien verrouillé.

En effet, le verrouillage ne s'effectuera pas :

- si le contact est mis,
- si une des portes ou le volet de coffre reste ouvert,
- si une télécommande "Accès et Démarrage Mains-Libres" est à l'intérieur du véhicule.

Si plusieurs gestes n'ont aucun effet, attendre quelques secondes avant de recommencer.

La fonction se désactive automatiquement en cas de forte pluie ou accumulation de neige. En cas de non fonctionnement, vérifier que la télécommande n'est pas exposée à une source de pollution électromagnétique (smartphone, ...).

La fonction peut être altérée avec l'utilisation d'une prothèse de jambe.

Cette fonction peut ne pas fonctionner correctement si le véhicule est équipé d'une rotule d'attelage.

**i** La porte latérale peut s'ouvrir ou se fermer de manière intempestive lorsque :

- Le véhicule est équipé d'une rotule d'attelage.

- Une remorque est attelé ou dételé.
  - Un porte-vélos est posé ou déposé.
  - Des vélos sont chargés ou déchargés sur un porte-vélos.
  - Quelque chose est déposé ou soulevé derrière le véhicule.
  - Un animal s'approche du pare-choc,
  - Le véhicule est lavé.
  - Un entretien est effectué sur le véhicule.
  - Une roue est changée.
- Pour éviter un fonctionnement intempestif, éloigner la clé de la zone de détection (également des côtés intérieurs du coffre) ou désactiver la fonction par le menu de configuration du véhicule.

**!** S'assurer que rien ni personne n'empêche la fermeture ou l'ouverture correcte des portes. Faire attention aux enfants pendant les manœuvres des portes.

## Portes battantes arrière

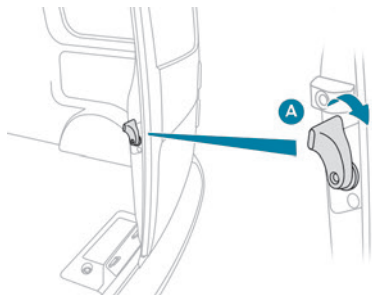

- Après avoir ouvert la porte gauche, tirer le levier **A** vers soi pour ouvrir la porte droite.

## Fermeture

- Fermer d'abord la porte droite, puis la porte gauche.

- i** Si la porte gauche est fermée en premier, une butée, située sur le chant de la porte droite, empêche sa fermeture.

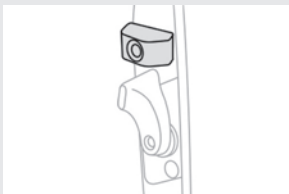

Lorsque la porte battante gauche est mal fermée, le témoin d'alerte "**porte ouverte**" s'allume (la porte

droite n'est pas détectée). Pour plus d'information sur la **liste des témoins**, et notamment l'alerte porte ouverte, se reporter à la rubrique correspondante.

## Ouverture à environ 180°

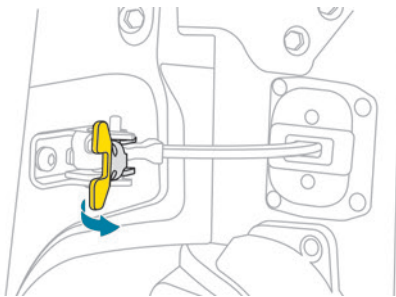

Si le véhicule en est équipé, un système de tirant permet de porter l'ouverture d'environ 90° à environ 180°.

- Tirer la commande jaune quand la porte est ouverte.

Le tirant reprendra son accrochage automatiquement à la fermeture.

- !** Lors d'un stationnement avec les portes arrière ouvertes à 90°, celles-ci masquent les feux arrière. Afin de signaler la position du véhicule aux usagers, circulant dans le même sens qui pourraient ne pas avoir remarqué l'arrêt du véhicule, utiliser un triangle de présignalisation ou tout autre dispositif prescrit

par la législation et la réglementation de votre pays.



## Volet de coffre

### Ouverture



- Après avoir déverrouillé le véhicule, tirer sur la poignée, puis soulever le volet de coffre.

### Fermeture

- Abaisser le volet de coffre à l'aide de la dragonne intérieure puis le verrouiller.

Lorsque le volet de coffre est mal fermé, le témoin d'alerte "**porte ouverte**" s'allume. Pour plus d'information sur la **liste des témoins**, et notamment l'alerte porte ouverte, se reporter à la rubrique correspondante.

**!** En cas d'anomalie ou de difficultés ressenties pour manœuvrer le volet de coffre lors de son ouverture ou fermeture, le faire rapidement vérifier par le réseau PEUGEOT ou par un atelier qualifié pour éviter que ce désagrément ne s'aggrave et ne provoque la chute du volet de coffre et des blessures graves.

## Lunette de volet de coffre

La lunette ouvrante permet d'accéder directement à l'arrière du véhicule, sans avoir à ouvrir le volet de coffre.

### Ouverture

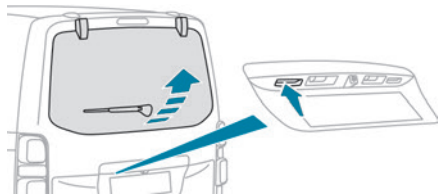

Après avoir déverrouillé le véhicule, appuyer sur cette commande et soulever la lunette pour l'ouvrir.

### Fermeture

Refermer la lunette arrière en appuyant au centre de la vitre jusqu'à la fermeture complète. Lorsque la lunette de volet de coffre est mal fermée, le témoin d'alerte "**porte ouverte**" s'allume. Pour plus d'information sur la **liste des témoins**, et

notamment l'alerte porte ouverte, se reporter à la rubrique correspondante.

**i** Le volet de coffre et la lunette ne peuvent pas être ouverts simultanément afin d'éviter de les endommager.

## Alarme



(Selon version)



Système de protection et de dissuasion contre le vol et l'effraction.

### Surveillance périmétrique

Le système contrôle l'ouverture du véhicule. L'alarme se déclenche si quelqu'un essaie, par exemple, d'ouvrir une porte, le coffre ou le capot.

### Surveillance volumétrique



Le système contrôle uniquement la variation de volume dans la **cabine**.



L'alarme se déclenche si quelqu'un brise une vitre ou pénètre dans la **cabine** du véhicule mais ne se déclenche pas si quelqu'un pénètre dans la **zone de chargement**.



Le système contrôle la variation de volume dans l'habitacle.



L'alarme se déclenche si quelqu'un brise une vitre, pénètre dans l'habitacle ou se déplace à l'intérieur du véhicule.

### Fonction autoprotection

Le système contrôle la mise hors service de ses propres composants. L'alarme se déclenche en cas de mise hors service ou de dégradation de la batterie, de la commande centrale ou des fils de la sirène.

### **!** Intervention sur le système d'alarme

Consulter le réseau PEUGEOT ou un atelier qualifié.

**i** Si votre véhicule est équipé d'un Chauffage / Ventilation additionnel, la surveillance volumétrique est incompatible.  
 Pour plus d'informations sur le **Chauffage / Ventilation additionnel**, reportez-vous à la rubrique correspondante.

## Fermeture du véhicule avec système d'alarme complet

### Activation

- ▶ Couper le contact et sortir du véhicule.
- ▶ Verrouiller ou super-verrouiller le véhicule avec la télécommande ou avec le système Accès et Démarrage Mains-Libres.

Lorsque le système de surveillance est actif, le voyant rouge du bouton clignote toutes les secondes et les indicateurs de direction s'allument pendant 2 secondes environ.

La surveillance périmétrique est activée après un délai de 5 secondes, la surveillance volumétrique après 45 secondes.

### **!** Porte, volet de coffre / portes battantes ou capot

Si un ouvrant est mal fermé, le véhicule n'est pas verrouillé, mais la surveillance périmétrique s'activera après un délai de 45 secondes, en même temps que la surveillance volumétrique.

### Désactivation



- ▶ Appuyer sur le bouton de déverrouillage de la télécommande.

ou

- ▶ Déverrouiller le véhicule avec le système Accès et Démarrage Mains-Libres.

Le système de surveillance est désactivé : le voyant du bouton s'éteint et les indicateurs de direction clignotent pendant 2 secondes environ.

**i** En cas de reverrouillage automatique du véhicule (après un délai de 30 secondes sans ouverture d'une porte ou du coffre), le système de surveillance se réactive automatiquement.

### Déclenchement de l'alarme

Il se traduit, pendant 30 secondes, par le retentissement de la sirène et le clignotement des feux indicateurs de direction.

Les fonctions de surveillance restent actives jusqu'au dixième déclenchement consécutif de l'alarme.

Au déverrouillage du véhicule, le clignotement rapide du voyant du bouton vous informe que l'alarme s'est déclenchée pendant votre absence.

A la mise du contact, ce clignotement s'arrête immédiatement.

## Fermeture du véhicule avec surveillance périmétrique seule

Désactiver la surveillance volumétrique pour éviter le déclenchement intempestif de l'alarme, dans certains cas comme :

- Vitre entrouverte.
- Lavage du véhicule.
- Changement de roue.
- Remorquage du véhicule.
- Transport sur un bateau.

### Désactivation de la surveillance volumétrique

- ▶ Couper le contact, et, dans les 10 secondes, appuyer sur le bouton de l'alarme jusqu'à l'allumage fixe du voyant.

- ▶ Sortir du véhicule.

- ▶ Verrouiller immédiatement le véhicule à la télécommande ou avec le système "Accès et Démarrage Mains-Libres".

Seule la surveillance périmétrique est activée : le voyant rouge du bouton clignote toutes les secondes.

**Pour être prise en compte, cette désactivation doit être effectuée après chaque coupure de contact.**



## Réactivation de la surveillance volumétrique

- ▶ Désactiver la surveillance périmétrique en déverrouillant le véhicule à la télécommande ou avec le système Accès et Démarrage Mains-Libres. Le voyant du bouton s'éteint.
- ▶ Réactiver le système d'alarme complet en verrouillant le véhicule à la télécommande ou avec le système Accès et Démarrage Mains-Libres. Le voyant rouge du bouton clignote de nouveau toutes les secondes.

## Fermeture du véhicule sans activer l'alarme

- ▶ Verrouillez ou super-verrouillez le véhicule avec la clé (intégrée à la télécommande) dans la serrure de la porte conducteur.

## Panne de télécommande

Pour désactiver les fonctions de surveillance :

- ▶ Déverrouillez le véhicule avec la clé (intégrée à la télécommande) dans la serrure de la porte conducteur.
- ▶ Ouvrez la porte ; l'alarme se déclenche.
- ▶ Mettez le contact, l'alarme s'arrête. Le voyant du bouton s'éteint.

## Anomalie de fonctionnement

À la mise du contact, l'allumage fixe du voyant rouge du bouton indique le dysfonctionnement du système. Faire vérifier par le réseau PEUGEOT ou par un atelier qualifié.

## Activation automatique

(Selon version)

2 minutes après la fermeture de la dernière porte ou du coffre, le système s'active automatiquement.

- ▶ Pour éviter le déclenchement de l'alarme en entrant dans le véhicule, appuyer au préalable sur le bouton de déverrouillage de la télécommande ou déverrouiller avec le système Accès et Démarrage Mains-Libres.

## Lève-vitres électriques

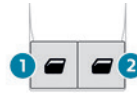

1. Avant gauche.
2. Avant droit.

## Fonctionnement

- ▶ Pour ouvrir / fermer la vitre manuellement, appuyer / tirer sur la commande, sans dépasser le point de résistance ; la vitre s'arrête dès que la commande est relâchée.
- ▶ Pour ouvrir / fermer la vitre automatiquement, appuyer / tirer sur la commande au-delà du point de résistance ; la vitre s'ouvre / se ferme complètement après avoir relâché la commande (une nouvelle impulsion arrête le mouvement de la vitre).

**i** Les commandes des lève-vitres restent opérationnelles environ 45 secondes après

la coupure du contact si les portes avant ne sont pas ouvertes.

À l'issue de cette temporisation, les commandes sont inopérantes. Pour les réactiver, remettre le contact.

## Antipincement

Si votre véhicule est équipé, lorsque la vitre remonte et rencontre un obstacle, elle s'arrête et redescend partiellement.

En cas d'ouverture intempestive de la vitre lors de sa fermeture, appuyez sur la commande jusqu'à l'ouverture complète. Dans les 4 secondes qui suivent, tirez la commande jusqu'à la fermeture complète de la vitre.

Pendant ces opérations, l'antipincement est inopérant.

## Réinitialisation des lève-vitres

Après un rebranchement de la batterie ou en cas de mouvement anormal des vitres, réinitialiser la fonction antipincement.

**La fonction antipincement est inopérante pendant ces opérations.**

Pour chacune des vitres :

- ▶ Descendre complètement la vitre, puis la remonter ; elle remontera par palier de quelques centimètres à chaque action. Renouveler l'opération jusqu'à la fermeture complète de la vitre.
- ▶ Garder la commande tirée pendant au moins une seconde après avoir atteint la position vitre fermée.

**!** En cas de pincement lors de la manipulation des lève-vitres, il faut inverser le mouvement de la vitre. Pour cela, appuyer sur la commande concernée.

Lorsque le conducteur actionne la commande du lève-vitre passager, il doit s'assurer que rien n'empêche la fermeture correcte de la vitre.

Faire particulièrement attention aux enfants pendant les manœuvres de vitres.

Ne pas passer la tête ni les bras à travers les vitres ouvertes lorsque le véhicule roule - Risque de blessures graves !

## Position de conduite correcte

Avant de prendre la route et pour profiter de l'ergonomie du poste de conduite, régler dans l'ordre suivant :

- la hauteur de l'appui-tête ;
- l'inclinaison du dossier ;
- la hauteur de l'assise du siège ;
- la position longitudinale du siège ;
- la hauteur et la profondeur du volant ;
- les rétroviseurs extérieurs et intérieur.

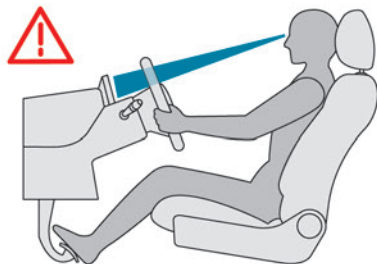

**!** Une fois ces réglages effectués, vérifier depuis sa position de conduite la bonne visibilité du combiné d'instruments.

## Sièges avant à réglages mécaniques

**i** Pour plus d'informations sur les **Ceintures de sécurité**, reportez-vous à la rubrique correspondante.

### Longitudinal

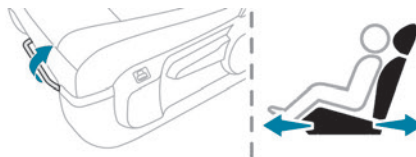

- ▶ Soulever la barre de commande et faire coulisser le siège vers l'avant ou vers l'arrière.
- ▶ Relâcher la barre de commande pour verrouiller la position sur l'un des crans.

**!** Avant d'effectuer une manoeuvre de recul du siège, vérifiez que rien ni personne ne gêne la course du siège.

Risque de pincement en cas de présence de passagers à l'arrière ou de blocage du siège si des objets encombrants sont déposés sur le plancher derrière le siège.

### Hauteur

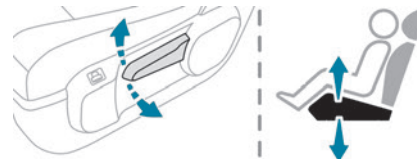

- ▶ Tirer la commande vers le haut pour monter ou la pousser vers le bas pour descendre, jusqu'à obtenir la position recherchée.

### Inclinaison du dossier

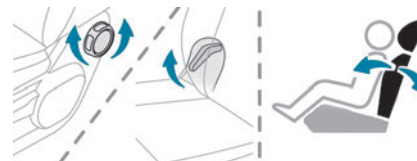

- ▶ Selon équipement, tourner la molette ou tirer la commande à fond vers le haut et basculer le dossier vers l'avant ou vers l'arrière pour obtenir l'inclinaison désirée.

### Lombaire



- Tourner la molette pour obtenir le soutien lombaire désiré.

## Position tablette du siège conducteur



Côté conducteur, cette position permet l'évacuation (par les pompiers) des passagers arrière.

**!** Vérifier qu'aucun objet ne puisse gêner la manoeuvre d'un siège, au-dessus comme en dessous.

- Placer l'appui-tête en position basse, et si le véhicule en est équipé, relever l'accoudoir et rabattre la tablette fixée au dos du siège.

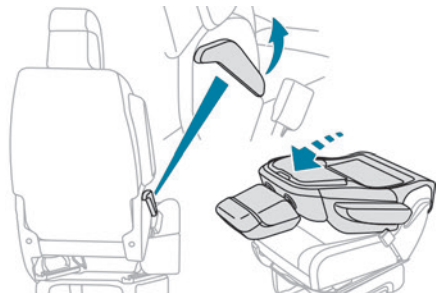

- Tirer la commande à fond vers le haut et basculer le dossier vers l'avant.

Pour revenir à la position normale, tirer la commande vers le haut pour déverrouiller le dossier puis relever le dossier jusqu'à sa position haute.

## Siège avant à réglages électriques

**i** Pour éviter de décharger la batterie, effectuez ces réglages moteur tournant.

**i** Pour plus d'informations sur les **Ceintures de sécurité**, reportez-vous à la rubrique correspondante.

## Longitudinal

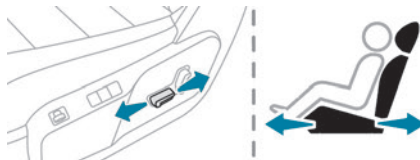

- Pousser la commande vers l'avant ou vers l'arrière pour faire coulisser le siège.

**!** Avant d'effectuer une manoeuvre de recul du siège, vérifiez que rien ni personne ne gêne la course du siège.

Risque de pincement en cas de présence de passagers à l'arrière ou de blocage du siège si des objets encombrants sont déposés sur le plancher derrière le siège.

## Hauteur de l'assise du siège

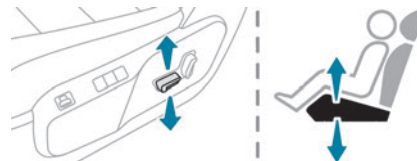

- Basculer la commande vers le haut ou vers le bas pour obtenir la hauteur désirée.

## Inclinaison du dossier

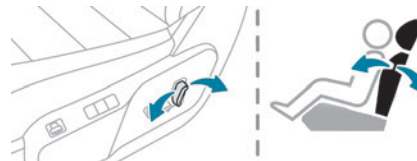

- Basculer la commande vers l'avant ou vers l'arrière pour régler l'inclinaison du dossier.

## Réglage en hauteur de l'appui-tête

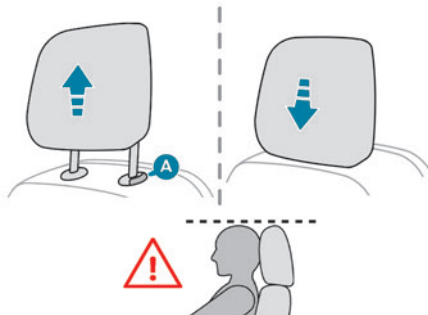

Si le véhicule en est équipé.

- ▶ Pour le monter, le tirer vers le haut jusqu'en butée (cran).
- ▶ Pour le retirer, appuyer sur l'ergot **A** et le tirer vers le haut.
- ▶ Pour le remettre en place, engager les tiges de l'appui-tête dans les orifices en restant bien dans l'axe du dossier.
- ▶ Pour le descendre, appuyer simultanément sur l'ergot **A** et sur l'appui-tête.

**!** L'appui-tête est muni d'une armature possédant un crantage qui interdit la descente de celui-ci ; ceci est un dispositif de sécurité en cas de choc.

**Le réglage est correct lorsque le bord supérieur de l'appui-tête se trouve au niveau du dessus de la tête.**

Ne jamais rouler avec les appuis-tête déposés ; ceux-ci doivent être en place et correctement réglés.

## Banquette avant 2 places

Si le véhicule en est équipé, elle est fixe et dispose d'une ceinture de sécurité solidaire du dossier pour la place située à côté du siège conducteur.

**i** Pour plus d'informations sur les **Ceintures de sécurité**, reportez-vous à la rubrique correspondante.

## Rangement sous assise

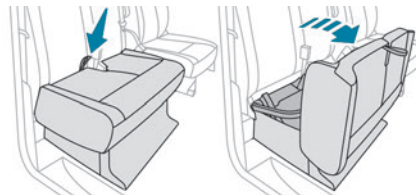

Si le véhicule en est équipé, un rangement est situé sous l'assise.

- ▶ Tirer les sangles vers soi pour basculer l'assise.

## Accoudoir

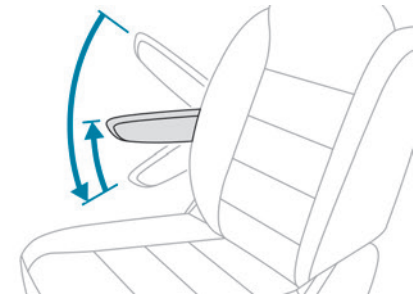

L'accoudoir possède des crans.

- ▶ Relever l'accoudoir au maximum.
- ▶ Le descendre au maximum.
- ▶ Relever l'accoudoir jusqu'au cran souhaité.

## Siège conducteur chauffant

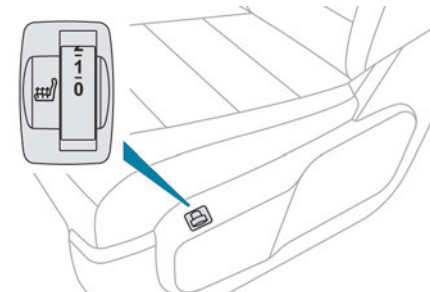

Si le véhicule en est équipé.

► Moteur tournant et lorsque la température extérieure est inférieure à 20 °C, utiliser la molette de réglage pour allumer et choisir le niveau de chauffage désiré de **0** (arrêt) à **3** (fort).

**!** L'utilisation prolongée des sièges chauffants est déconseillée aux personnes à peau sensible.

Risque de brûlure pour les personnes dont la perception de la chaleur est altérée (ex. : maladie, prise de médicament).

Pour maintenir l'intégrité de la nappe chauffante et prévenir le risque de court-circuit :

- Ne pas poser d'objets lourds ou acérés.
- Ne pas se mettre à genoux ni debout sur le siège.
- Ne pas verser de liquides.
- Ne jamais utiliser la fonction tant que l'assise est détrempée.



Ne pas utiliser la fonction lorsque le siège n'est pas occupé.

Réduire dès que possible l'intensité du chauffage.

Lorsque les températures du siège et de l'habitacle ont atteint un niveau suffisant, arrêter la fonction ; une plus faible consommation de courant permet une diminution de la consommation d'énergie.

## Réglage lombaire électrique

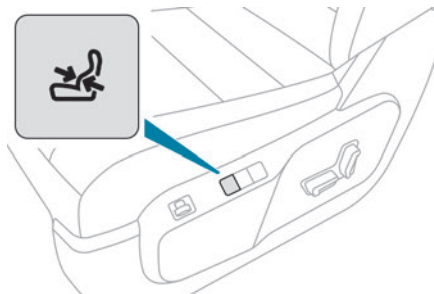

► Appuyer sur la commande pour obtenir le soutien lombaire désiré.

## Fonction massage

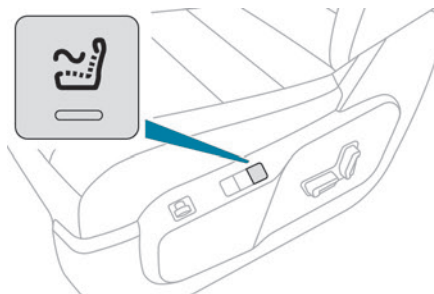

Cette fonction assure un massage lombaire et ne fonctionne que moteur tournant ainsi qu'en mode STOP du système Stop & Start.

## Activation / Désactivation



► Appuyer sur ce bouton pour activer / désactiver la fonction.

À l'activation, le voyant s'allume. La fonction massage est activée pour une durée d'une heure. Pendant cette durée, le massage se fait par 6 cycles de 10 minutes chacun (6 minutes de massage suivies de 4 minutes de pause).

Au bout d'une heure, la fonction est désactivée, le voyant s'éteint.

## Réglage de l'intensité

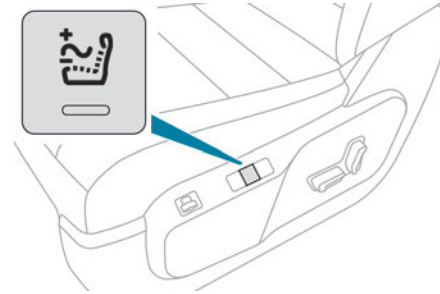

Appuyer sur ce bouton pour régler l'intensité du massage.

Deux niveaux de massage sont proposés.

## Réglage du volant

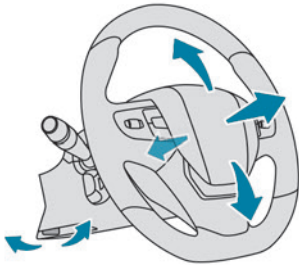

- ▶ **À l'arrêt**, abaisser la palette de commande pour déverrouiller le volant.
- ▶ Régler la hauteur et la profondeur.
- ▶ Tirer la palette de commande pour verrouiller le volant.

**!** Par mesure de sécurité, ces manœuvres doivent être impérativement effectuées, véhicule à l'arrêt.

## Rétroviseurs

### Rétroviseurs extérieurs

**!** Par mesure de sécurité, les rétroviseurs doivent être réglés pour réduire "l'angle mort". Les objets observés sont en réalité plus près qu'ils ne paraissent. Prendre cela en compte

pour apprécier correctement la distance avec les véhicules venant de l'arrière.

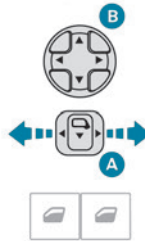

- ▶ Placer la commande **A** à droite ou à gauche pour sélectionner le rétroviseur correspondant.
- ▶ Déplacer la commande **B** dans les quatre directions pour effectuer le réglage.
- ▶ Replacer la commande **A** en position centrale.

### Rabattement manuel

Il est possible de rabattre manuellement les rétroviseurs (stationnement gênant, garage étroit...).

- ▶ Faire pivoter le rétroviseur vers le véhicule.

### Rabattement électrique

Selon équipement, les rétroviseurs extérieurs se rabattent électriquement.



- ▶ De l'intérieur, contact mis, placer la commande **A** en position centrale.
- ▶ Tirer la commande **A** vers l'arrière.

- ▶ De l'extérieur, verrouiller le véhicule.

**i** Si les rétroviseurs sont rabattus avec la commande **A**, ils ne se déploieront pas au déverrouillage du véhicule.

### Déploiement électrique

Le déploiement électrique des rétroviseurs s'effectue avec la télécommande ou la clé au déverrouillage du véhicule. Sauf si le rabattement a été sélectionné avec la commande **A**, tirer de nouveau la commande en position centrale vers l'arrière.

**i** Le rabattement / déploiement au verrouillage / déverrouillage peut être neutralisé. Consulter le réseau PEUGEOT ou un atelier qualifié. En cas de nécessité, il est possible de rabattre manuellement les rétroviseurs.

## Rétroviseurs avec dégivrage

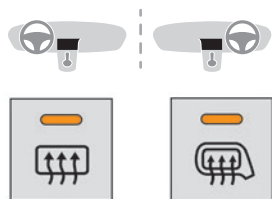

- Appuyer sur l'un de ces boutons.

**i** Pour plus d'informations sur le **Désembuage / Dégivrage de la lunette**, se reporter à la rubrique correspondante.

## Rétroviseur intérieur

Comporte un dispositif anti-éblouissement qui assombrit le miroir du rétroviseur et réduit la gêne du conducteur due au soleil, aux faisceaux d'éclairage des autres véhicules, ...

### Position jour / nuit

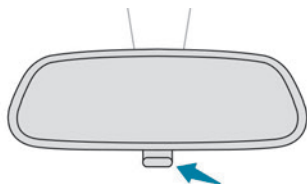

- Tirer le levier pour passer en position anti-éblouissement "nuit".

- Pousser le levier pour passer en position normale "jour".

## Zone de pare-brise pour badge de télépéage

Selon version, le véhicule peut être équipé d'un pare-brise athermique.

Pour garantir le bon fonctionnement du badge de télépéage, il convient de le placer dans la zone du pare-brise prévue à cet effet, présentant des pointillés noirs et située autour de la base du rétroviseur intérieur.

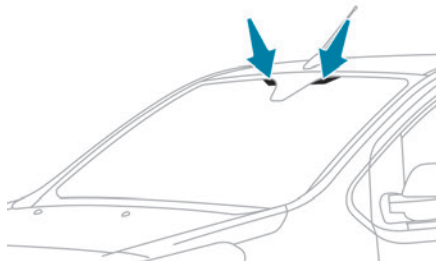

**i** Pour la version sans pare-brise athermique, pour limiter l'obstruction de son champ de vision, il est recommandé de placer le badge de télépéage dans la partie supérieure du pare-brise.

## Moduwork



L'assise du siège latéral de la banquette se relève sur le dossier pour libérer une zone de chargement dans la partie cabine.

Une trappe amovible sur la cloison se retire pour permettre le chargement d'objets longs.

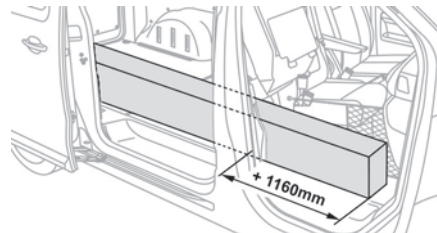

**i** Une fois la trappe amovible retirée, il est possible de charger des objets longs sous le siège latéral.



## Trappe amovible (type 1)

### Retirer la trappe

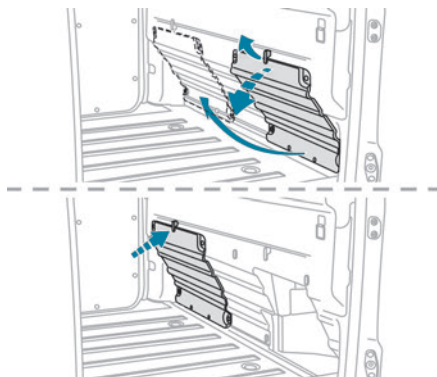

- ▶ Tout en maintenant la trappe d'une main, avec l'autre main, tourner la commande située en haut de la trappe pour la débloquer.
- ▶ Baisser la trappe pour la sortir de son logement.
- ▶ La ranger derrière le siège conducteur, en la cliquant dans les ergots d'accrochage.
- ▶ Tourner la commande située en haut de la trappe pour la bloquer.

### Remettre la trappe

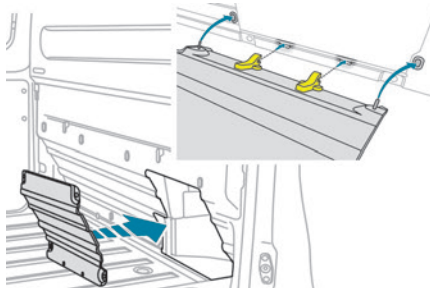

- ▶ Présenter la trappe inclinée, charnières jaunes orientées vers le bas.
- ▶ Placer les charnières dans leurs logements puis appuyer à fond vers le bas (pour éviter les vibrations).
- ▶ D'une main, lever la trappe pour la refermer puis de l'autre main, tourner la commande située en haut de la trappe pour la bloquer.

## Trappe amovible (type 2)

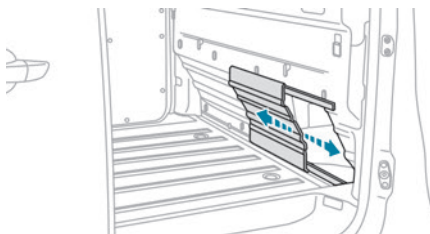

- ▶ Faire coulisser la trappe vers la gauche pour l'ouvrir ou vers la droite pour la fermer. Des aimants situés de chaque côté maintiennent la trappe en position fermée ou ouverte.

## Assise repliable

### Relever l'assise

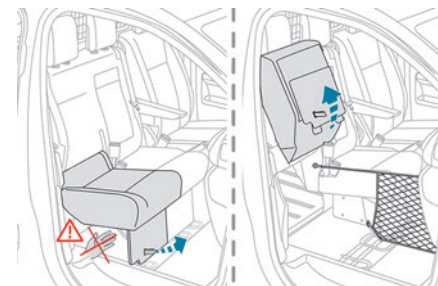

- ▶ D'une seule main, tirer fermement la sangle vers l'avant pour déverrouiller l'assise du siège.
- ▶ Un vérin relève l'assise contre le dossier.

**!** Ne jamais placer la main sous l'assise pour accompagner le siège à la remontée, risque de pincement des doigts. Seule la sangle doit être utilisée.



**!** Lorsque le siège latéral est relevé et la trappe retirée, il est obligatoire d'installer le filet antiripage. Se reporter à la rubrique **Filet antiripage**.



### Baisser l'assise

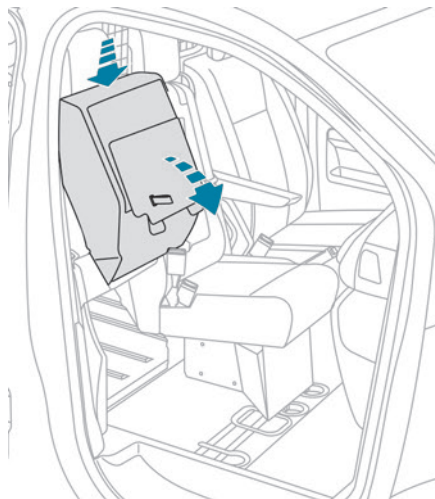

- ▶ Retirer le filet antiripage.
- ▶ Pour remettre l'assise en place, appuyer fortement sur le haut du siège avec une seule main pour baisser l'assise jusqu'au verrouillage en position siège.

**!** Veiller qu'aucun objet ou pieds n'obstruent les points d'ancrage et n'empêchent le verrouillage correct de l'ensemble.

### Filet antiripage

#### Installation du filet

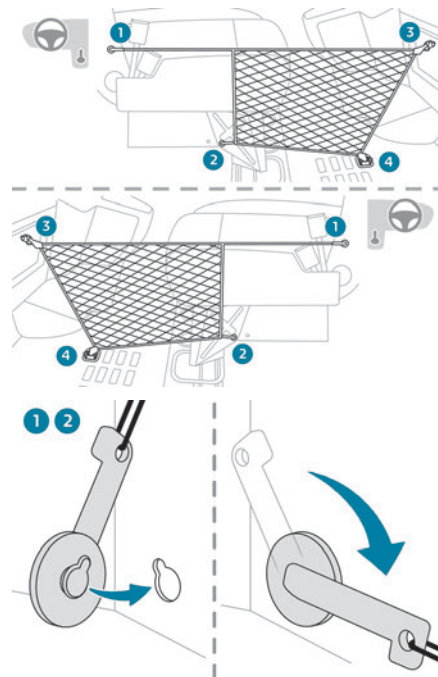

- ▶ Placer la première fixation dans l'encoche 1, située sous l'assise repliée. Maintenir la fixation contre la structure, puis la tourner d'un quart de tour

dans le sens des aiguilles d'une montre) pour la verrouiller.

► Placer la seconde fixation dans l'encoche **2**, située sous la base de l'assise. Maintenir la fixation contre la structure, puis la tourner d'un quart de tour dans le sens des aiguilles d'une montre) pour la verrouiller.

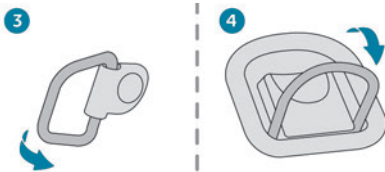

- Arrimer le premier crochet à l'anneau **3**, situé dans la boîte à gants.
- Arrimer le second crochet à l'anneau **4**, situé sur le plancher.

#### Dépose du filet

- Retirer les crochets des anneaux **4** et **3**.
- Retirer la fixation inférieure **2** puis la fixation supérieure **1**, en les tournant d'un quart de tour (vers la gauche) pour les déverrouiller.

**!** S'assurer que la taille, la forme et le volume des charges transportées sont compatibles avec le respect des règles du code de la route et de sécurité et ne compromettent pas le champ de visibilité du conducteur.  
Arrimer convenablement toutes les charges, pour empêcher ou réduire leurs déplacements et éviter les risques de blessures.

Installer le filet antiripage (fourni avec le véhicule) chaque fois que le siège est relevé et la trappe de la cloison retirée.

Ne pas utiliser le filet pour d'autres utilisations. Vérifier régulièrement l'état du filet antiripage. Dès qu'il présente des signes d'usure ou de déchirure, consulter le Réseau PEUGEOT afin de le remplacer par un filet antiripage répondant aux caractéristiques requises par PEUGEOT et le véhicule.  
Veiller à remettre la trappe amovible si le véhicule ne transporte pas de charge longue.

### "Tablette écritoire orientable"

Si le véhicule en est équipé, le coussin du siège central de la banquette se bascule pour former une tablette de travail pivotante et ainsi obtenir un bureau mobile (à l'arrêt).

- Tirer la poignée située sur le haut du coussin du dossier.

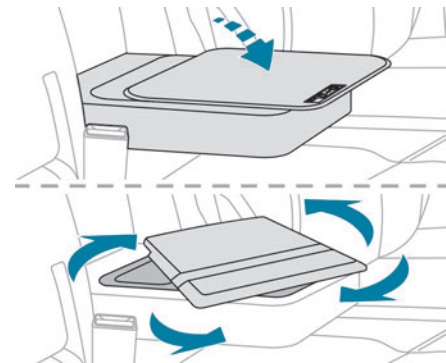

**!** Ne jamais utiliser la tablette pendant que le véhicule roule.

Tout objet se trouvant sur la tablette se transforme en projectile et peut occasionner des blessures en cas de freinage ou de choc.



## Rangement assise centrale

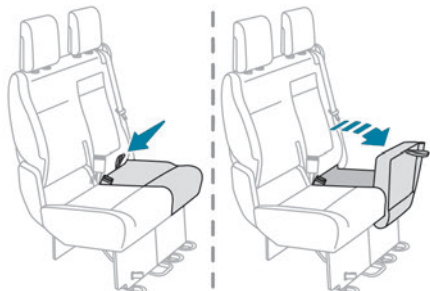

## Précautions pour les sièges et les banquettes

Ne pas déposer un appuie-tête sans le ranger et le fixer à un support.

Vérifier que les ceintures de sécurité restent toujours accessibles et faciles à boucler par le passager.

Un passager ne doit pas s'installer sans régler correctement l'appuie-tête de son siège, sans ajuster et boucler sa ceinture de sécurité.

**!** Veillez qu'aucun objet ou pieds n'obstruent les points d'ancrage et n'empêchent le verrouillage correct de l'ensemble.

**i** En cas de dépose et de stockage des sièges et des banquettes hors du véhicule, veiller à les conserver dans un endroit propre, de

manière à éviter l'intrusion de corps étrangers dans les mécanismes.

**i** Les sièges et banquettes ne sont pas conçues pour une autre utilisation que dans le véhicule. Ils sont équipés de mécanismes et les prestations peuvent se dégrader en cas de mauvaise utilisation et de chute.

## Chargement de bagages ou d'objets derrière les sièges et la banquette de rang 3

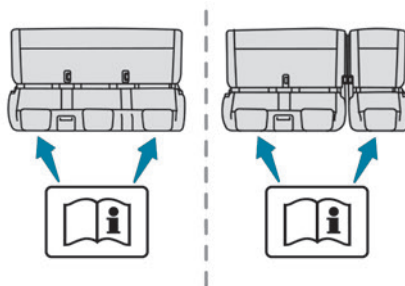

Pour pouvoir charger des bagages sur les dossiers en position tablette du rang 3, les dossiers du rang 2 doivent également être en position tablette.



En roulant, il est interdit d'avoir un passager :

- en rang 2 et rang 3, en place latérale droite, si la banquette est en position portefeuille ;
- en place centrale si le siège latéral droit est en position portefeuille ;
- en rang 3 si le dossier placé devant (rang 2) est en position tablette ;
- en rang 3 si le siège/la banquette placé(e) devant (rang 2) est en position portefeuille.

## Banquette monobloc fixe



Combi, Business

Les différents équipements et réglages décrits ci-après varient selon la version et la configuration du véhicule.

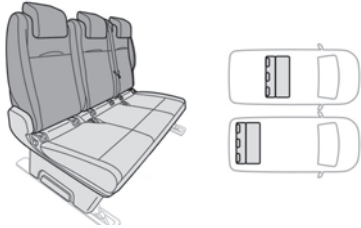

La banquette comprend un dossier monobloc qui peut être soit fixe, soit repliable (position tablette).

**i** Pour plus d'informations sur les **Ceintures de sécurité**, se reporter à la rubrique correspondante.

## Accès au rang 3

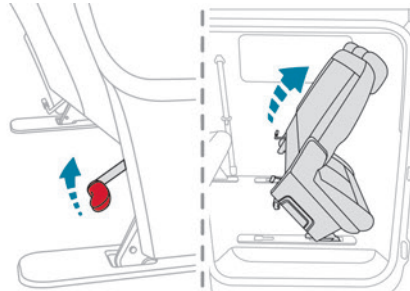

- ▶ À l'aide de la manette, déverrouiller les pieds arrière puis basculer la banquette.
- ▶ Pour la remettre, basculer la banquette vers l'arrière jusqu'au verrouillage des pieds.

**i** Il n'est pas nécessaire de replier le dossier (position tablette) pour basculer la banquette et ainsi accéder au rang 3.

## Rabattement du dossier en position tablette

- ▶ Mettre les appuis-tête en position basse.

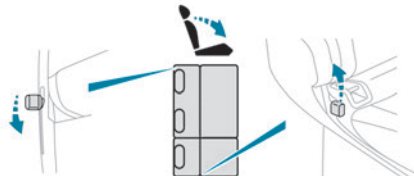

- ▶ Par l'arrière, baisser la manette pour déverrouiller le dossier.
- ▶ Par l'avant, relever la manette pour déverrouiller le dossier.
- ▶ Basculer le dossier sur l'assise.
- ▶ Pour remettre le dossier, relever la manette et faire remonter le dossier.

**!** Ne pas laisser d'objets (exemples : sac, jouets) sur l'assise pour plier le dossier.

## Basculer

- ▶ Si le véhicule en est équipé, mettre le dossier en position tablette.

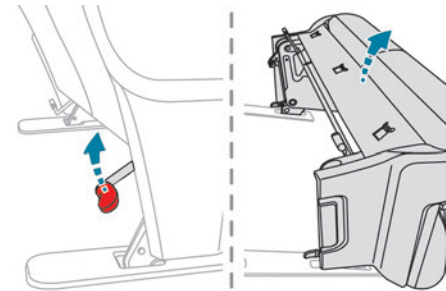

- ▶ À l'aide de la manette, déverrouiller les pieds arrière puis basculer la banquette.
- ▶ Pour la remettre, basculer la banquette vers l'arrière jusqu'au verrouillage des pieds.

## Dépose

- ▶ Sur véhicule équipé, mettre le dossier en position tablette.
- ▶ Basculer la banquette.

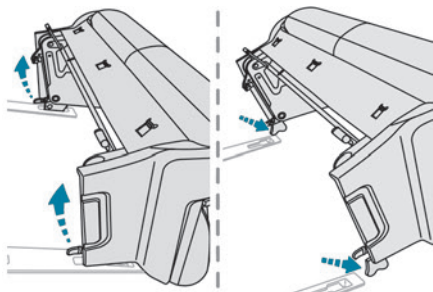

- ▶ Déverrouiller les pieds avant à l'aide des manettes.
- ▶ Dégager la banquette de ses ancrages.
- ▶ Déposer la banquette.

## Repose

- ▶ Vérifier qu'aucun objet n'obstrue les ancrages et n'empêche le verrouillage correct des pieds.

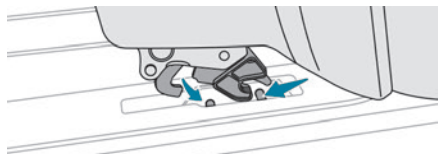

- ▶ Engager les pieds avant dans les ancrages du plancher (comme représenté ci-dessus).

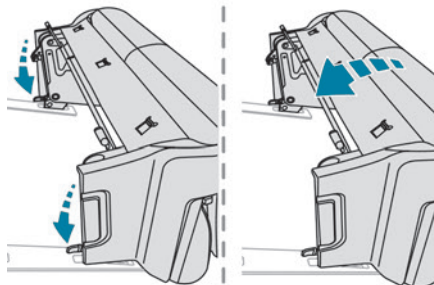

- ▶ Verrouiller les pieds avant à l'aide des manettes.
- ▶ Basculer la banquette vers l'arrière jusqu'au verrouillage des pieds arrière.

**!** Attention aux pieds des passagers en basculant la banquette.

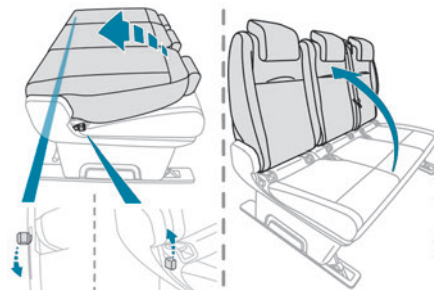

- ▶ Sur véhicule équipé, tirer la commande et relever le dossier (par l'arrière, baisser la manette).

**i** Vérifier le bon verrouillage au plancher du siège lorsqu'il est revenu en position assise.

## Siège et banquette arrière fixe



**Combi, Business**

Les différents équipements et réglages décrits ci-après varient selon la version et la configuration du véhicule.

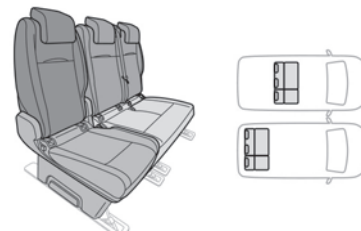

Le siège comprend un dossier qui peut être soit fixe, soit repliable (position tablette).

La banquette comprend un dossier monobloc qui peut être soit fixe, soit repliable (position tablette).

**i** Pour plus d'informations sur les **Ceintures de sécurité**, se reporter à la rubrique correspondante.

## Accès au rang 3

(exemple siège individuel)

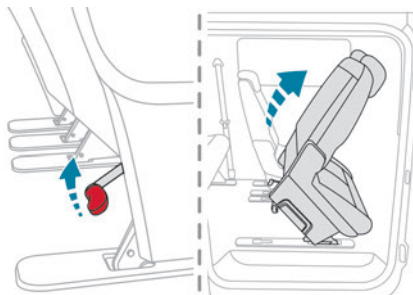

- ▶ À l'aide de la manette, déverrouiller les pieds arrière puis basculer le siège.
- ▶ Pour le remettre, basculer le siège vers l'arrière jusqu'au verrouillage des pieds.

**i** Il n'est pas nécessaire de replier le dossier (position tablette) pour basculer la banquette et ainsi accéder au rang 3.

## Replier le dossier en position tablette

- ▶ Mettre les appuis-tête en position basse.

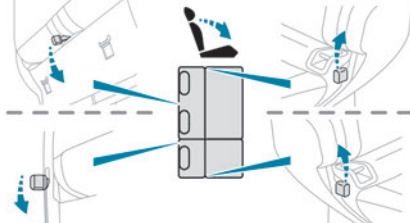

- ▶ De l'arrière, baisser la manette pour déverrouiller le dossier.
- ▶ De l'avant, relever la manette pour déverrouiller le dossier.
- ▶ Basculer le dossier sur l'assise.
- ▶ Pour remettre le dossier, relever la manette et faire remonter le dossier (par l'arrière, baisser la manette).

**!** Ne pas laisser d'objets (exemples : sac, jouets) sur l'assise pour plier le dossier.

## Basculer

(exemple siège individuel)

- ▶ Si le véhicule en est équipé, mettre le dossier en position tablette.

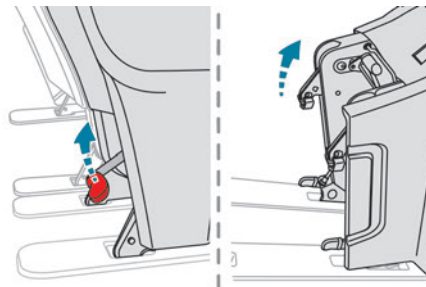

- ▶ À l'aide de la manette, déverrouiller les pieds arrière puis basculer le siège.
- ▶ Pour le remettre, basculer le siège vers l'arrière jusqu'au verrouillage des pieds.

## Dépose

(exemple siège individuel)

- ▶ Basculer le siège.

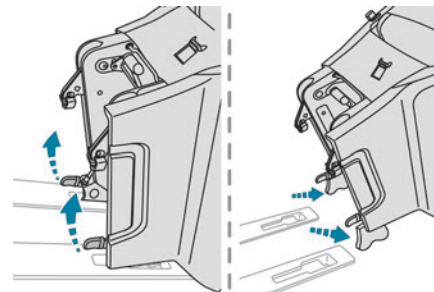

- ▶ Déverrouiller les pieds avant à l'aide des manettes.
- ▶ Dégager le siège de ses ancrages.
- ▶ Sortir le siège par la porte latérale en rang 2 ou par l'arrière en rang 3.

## Reposer

(exemple siège individuel)

- ▶ Vérifier qu'aucun objet n'obstrue les points d'ancrage et n'empêche le verrouillage correct des pieds.

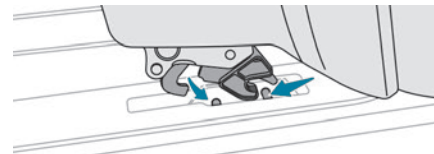

► Engager les pieds avant dans les points d'ancrage du plancher (comme représenté ci-dessus).

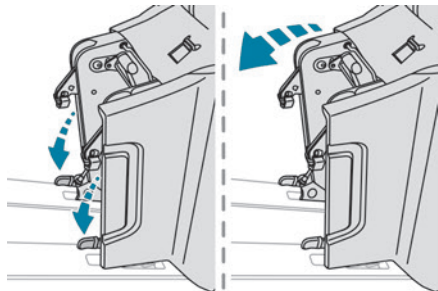

► Verrouiller les pieds avant à l'aide des manettes.  
 ► Basculer le siège vers l'arrière jusqu'au verrouillage des pieds arrière.  
 Attention aux pieds des passagers pendant le basculement.

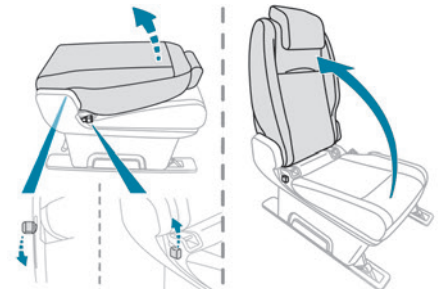

► Si le véhicule en est équipé, tirer la commande et relever le dossier (par l'arrière, baisser la manette).

**i** Vérifier le bon verrouillage au plancher du siège lorsqu'il est revenu en position assise.

## Siège et banquette arrière sur rails



Active, Allure, Business VIP

Les différents équipements et réglages décrits ci-après varient selon la version et la configuration du véhicule.

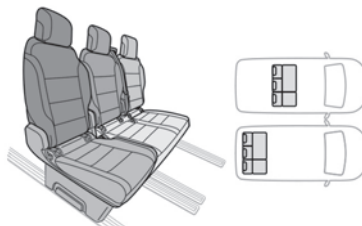

Le siège individuel est toujours situé côté droit et la banquette côté gauche (dans le sens du véhicule).  
 Le siège comprend un dossier indépendant et la banquette comprend deux dossiers indépendants.

**i** Pour plus d'informations sur les **Ceintures de sécurité**, se reporter à la rubrique correspondante.

## Réglage de l'inclinaison du dossier

Le dossier inclinable peut être réglé sur plusieurs positions.

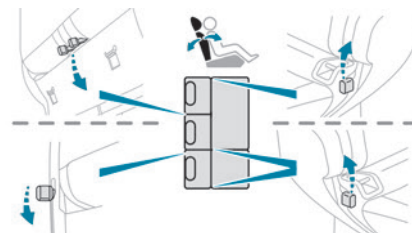

► Pour le basculer vers l'arrière, tirer la commande vers le haut (par l'arrière, baisser la manette).  
 ► Dès que le siège atteint la position désirée, relâcher cette commande.

## Avancer ou reculer

(exemple siège individuel)

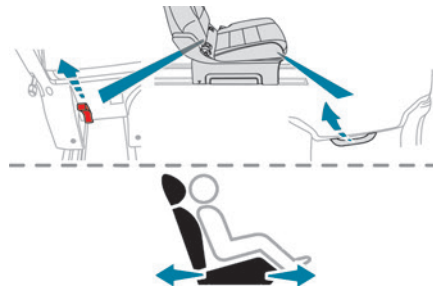



Deux commandes sont disponibles pour avancer et reculer le siège :

- ▶ De l'arrière, tirer sur la sangle sans dépasser le point de résistance et pousser le siège vers l'avant ou le tirer vers l'arrière.
- ▶ De l'avant, soulever la commande et faire coulisser le siège vers l'avant ou vers l'arrière.

## Déplacer le siège sur toute la longueur du rail

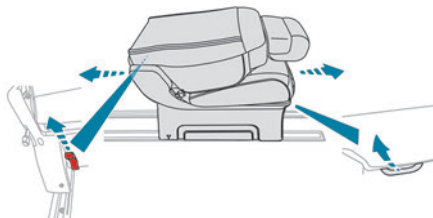

- ▶ Faire glisser le siège en tirant sur la commande avant ou la sangle arrière.

## Rabattement du dossier en position tablette

(exemple siège individuel)

- ▶ Mettre les appuis-tête en position basse.

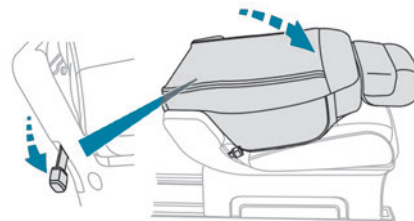

- ▶ Par l'arrière, baisser la manette pour déverrouiller le dossier.
- ▶ Par l'avant, relever la manette pour déverrouiller le dossier.
- ▶ Basculer le dossier sur l'assise.

**!** Ne pas laisser d'objets (exemples : sac, jouets) sur l'assise pour plier le dossier.

## Dépose

(exemple siège individuel)

- ▶ Avancer le siège pour accéder à la sangle.
- ▶ Replier le dossier en position tablette

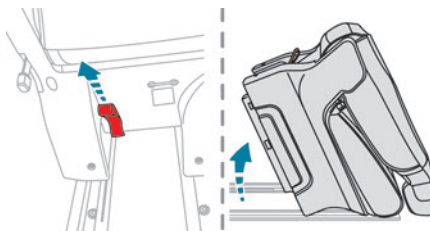

- ▶ De l'arrière, tirer la sangle à fond pour libérer les ancrages et faire basculer le siège vers l'avant pour le placer en position verticale.
- ▶ Sortir le siège par la porte latérale en rang 2 ou par l'arrière en rang 3.

## Repose

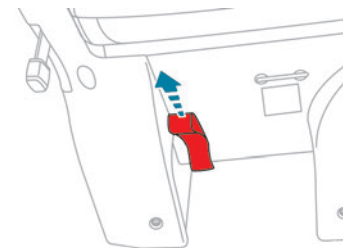

- i** Avant de reposer le siège ou la banquette dans le véhicule, tirer la sangle à fond pour s'assurer que le dispositif de verrouillage est bien rentré.

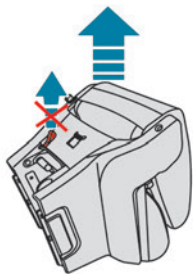

**!** Ne pas utiliser la sangle pour soulever le siège ou la banquette.

(exemple siège individuel)

- ▶ Vérifier qu'aucun objet n'obstrue les rails.

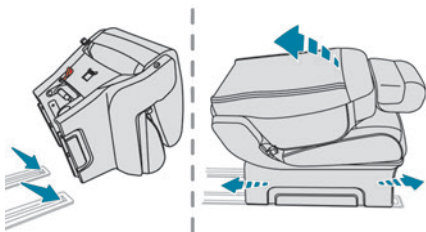

- ▶ Poser la partie avant des guides sur les rails.
- ▶ Basculer le siège pour aligner l'arrière des guides dans les rails.
- ▶ Faire coulisser le siège vers l'avant ou vers l'arrière jusqu'au crantage de celui-ci.
- ▶ Relever le dossier.

**i** Vérifier le bon verrouillage au plancher du siège lorsqu'il est revenu en position assise.

## Siège(s) individuel(s) arrière sur rails



Allure, Business VIP

Les différents équipements et réglages décrits ci-après varient selon la version et la configuration du véhicule.

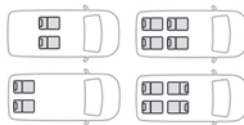

Le siège individuel possède une ceinture de sécurité trois points avec enrouleur.

Il peut se placer **face** à la route ou **dos** à la route.

**i** Si un siège individuel se trouve dos à la route en Rang 2, s'assurer que le siège de Rang 1 (conducteur ou passager) n'est pas trop reculé pour éviter le contact entre les deux sièges.  
Cela pourrait provoquer une usure importante des pièces en contact.

**i** Pour plus d'informations sur les **Ceintures de sécurité**, se reporter à la rubrique correspondante.

## Accoudoir(s)

L'accoudoir possède des crans.



- ▶ Relever complètement l'accoudoir.
- ▶ L'abaisser complètement.
- ▶ Relever l'accoudoir jusqu'au cran souhaité.

## Réglage de l'inclinaison du dossier

Le dossier peut être réglé sur plusieurs positions.

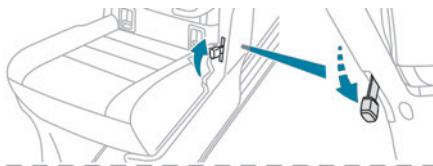

- Pour le basculer vers l'arrière, tirer la commande vers le haut (par l'arrière, baisser la manette).
- Dès que le siège atteint la position désirée, relâcher cette commande.

## Avancer ou reculer

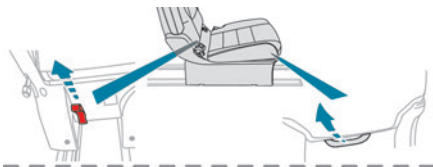

Deux commandes sont disponibles pour avancer et reculer le siège :

- De l'arrière, tirer sur la sangle sans dépasser le point de résistance et pousser le siège vers l'avant ou le tirer vers l'arrière.

- De l'avant, soulever la commande et faire coulisser le siège vers l'avant ou vers l'arrière.

## Rabattement du dossier en position tablette

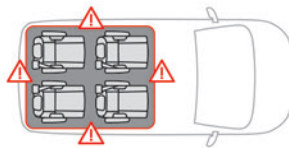

**!** Veiller à ce que rien (exemples : sac, valise, jouet, table coulissante escamotable) ne gêne la manipulation pour plier le dossier.

- Mettre les appuis-tête en position basse.

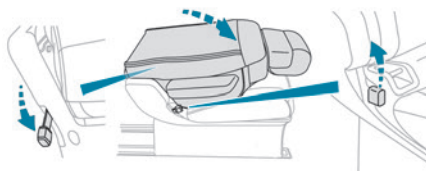

- Par l'arrière, baisser la manette pour déverrouiller le dossier.
- Par l'avant, relever la manette pour déverrouiller le dossier.
- Basculer le dossier sur l'assise.

## Dépose

- Avancer le siège pour accéder à la sangle.

- Replier le dossier en position tablette.

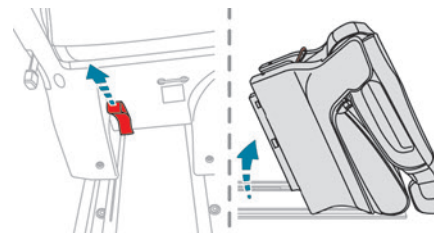

- De l'arrière, tirer la sangle en dépassant le point de résistance pour libérer les ancrages et faire basculer le siège vers l'avant pour le placer en position verticale.
- Sortir le siège par la porte latérale en rang 2 ou par l'arrière en rang 3.

## Permuter le sens du siège

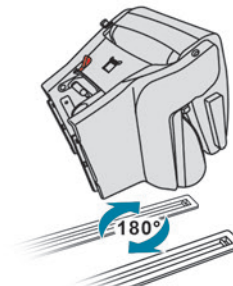

Une fois le siège déposé, il est possible de le permuter à 180°.

## Repose

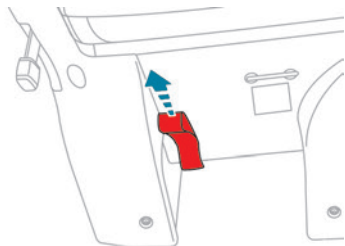

**i** Avant de reposer le siège dans le véhicule, tirer la sangle à fond pour s'assurer que le dispositif de verrouillage est bien rentré.

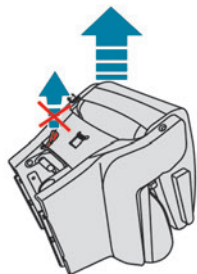

**!** Ne pas utiliser la sangle pour soulever le siège.

► Vérifier qu'aucun objet n'obstrue les rails.

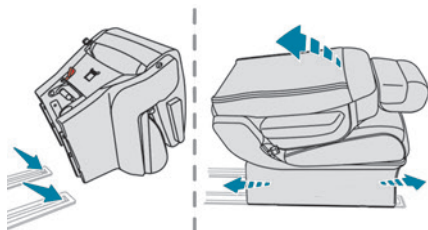

- Placer la partie avant sur les rails.
- Basculer le siège pour aligner l'arrière des guides dans les rails.
- Faire coulisser le siège vers l'avant ou vers l'arrière jusqu'au crantage de celui-ci.
- Relever le dossier.

**i** Vérifier le bon verrouillage au plancher du siège lorsqu'il est revenu en position assise.

## Cabine approfondie fixe



La cabine approfondie se compose d'une banquette fixe, de ceintures de sécurité, de rangements (selon équipements) et de vitres latérales. Elle est séparée de la **zone de chargement** par une cloison haute résistance.

## Banquette arrière

Cette banquette ergonomique est équipée de trois places.

Les deux places latérales sont équipées de fixations ISOFIX.

**i** Pour plus d'informations sur les **Fixations ISOFIX**, se reporter à la rubrique correspondante.

## Vide-poches

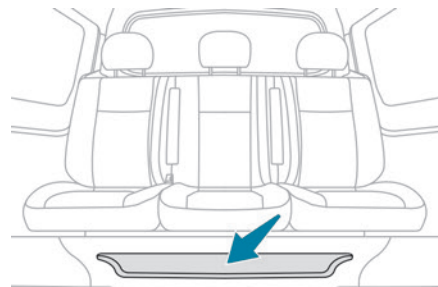

Si le véhicule en est équipé, un vide-poches est disponible à l'avant, sous la banquette.

## Bacs de rangement sous assises de sièges

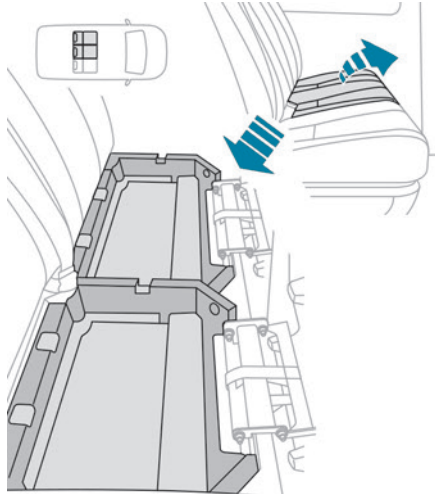

Si le véhicule en est équipé, ils se trouvent sous les places centrales et latérales gauches. Pour y accéder depuis la cabine, basculer l'assise souhaitée vers l'avant.

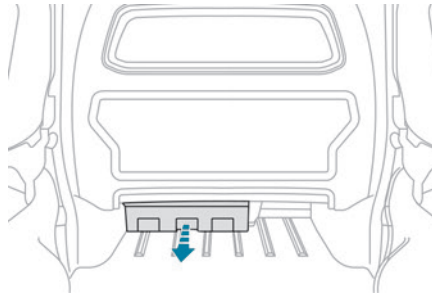

Selon pays de commercialisation, les bacs sont démontables et déposables par l'arrière de façon à pouvoir ranger les objets encombrants sous la banquette.

**i** N'accrochez rien sur la structure de fixation de la cabine.

Ne dépassez pas le nombre de passagers indiqué sur le certificat d'immatriculation.

À l'arrière, la **zone de chargement** n'est destinée qu'au seul transport de marchandises.

Il est recommandé de placer les marchandises ou les objets lourds le plus en avant de la **zone de chargement** (vers la cabine) et de les maintenir fixés par des sangles en utilisant les anneaux d'arrimage du plancher.

Les armatures des ceintures de sécurité arrière ne sont pas conçues pour arrimer le chargement transporté.

## Cabine approfondie repliable



La cabine approfondie se compose d'une banquette repliable, de ceintures de sécurité et de vitres latérales. Elle est séparée de la **zone de chargement** par la banquette avec une grille haute résistance.

### Position repliée

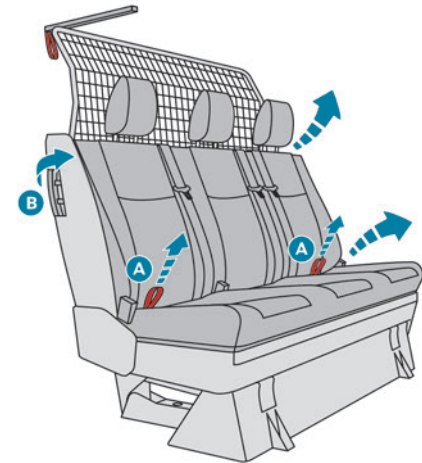

- ▶ D'une seule main, tirer l'une des sangles **A** vers le haut pour replier la banquette.
- ▶ À l'aide de la poignée **B**, accompagner le mouvement de la banquette jusqu'au verrouillage en position repliée.

## Position banquette

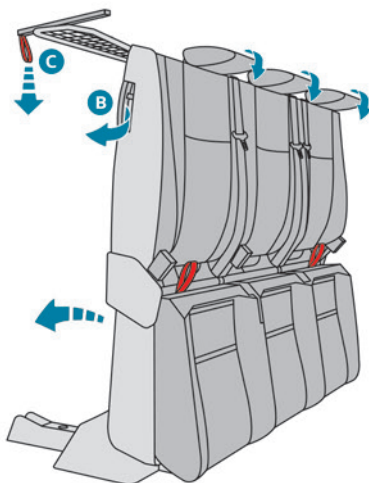

- ▶ Pour remettre la banquette en place, tirer la manette **C** pour déverrouiller la banquette puis relâcher la manette.
- ▶ Puis, uniquement à l'aide de la poignée **B** accompagner la descente du dossier pour basculer l'ensemble jusqu'au verrouillage en position banquette.

**!** Ne jamais placer la main sous la banquette pour l'accompagner à la descente : risque de pincement.  
Veiller à ce qu'aucun objet ou pied ne se retrouve sous la banquette ou n'obstrue le système d'encrage et n'empêchent le verrouillage correct de l'ensemble.

**!** Ne rien accrocher sur la structure de fixation de la cabine.  
Ne pas dépasser le nombre de passagers indiqué sur le certificat d'immatriculation.  
À l'arrière, la zone de chargement n'est destinée qu'au seul transport de marchandises.  
Il est recommandé de placer les marchandises ou les objets lourds le plus en avant de la zone de chargement (vers la cabine) et de les maintenir fixés par des sangles en utilisant les anneaux d'arrimage du plancher.  
Les armatures des ceintures de sécurité arrière ne sont pas conçues pour arrimer le chargement transporté.

## Aménagements intérieurs

### Surtapis

#### Montage

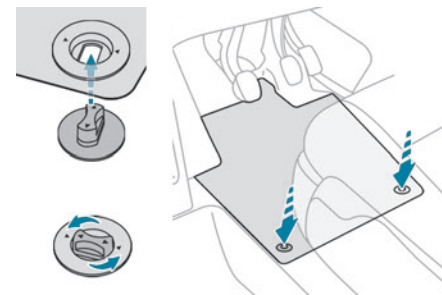

Lors de son montage, côté conducteur, utiliser exclusivement les fixations présentes sur le tapis. Les autres surtapis sont simplement posés sur la moquette.

#### Démontage / Remontage

- ▶ Pour le démonter côté conducteur, reculer le siège au maximum et tourner les fixations d'un quart de tour.



- Pour le remonter, positionner le surtapis et remettre les fixations en les tournant d'un quart de tour.
- Vérifier la bonne tenue du surtapis.

**!** Pour éviter tout risque de blocage des pédales :

– Utiliser uniquement des surtapis adaptés aux fixations déjà présentes dans le véhicule ; leur utilisation est impérative.

– Ne jamais superposer plusieurs surtapis. L'utilisation de surtapis non homologués par PEUGEOT peut gêner l'accès aux pédales et entraver le fonctionnement du régulateur / limiteur de vitesse.

Les surtapis homologués sont munis de deux fixations situées en dessous du siège.

## En rang 2 et rang 3

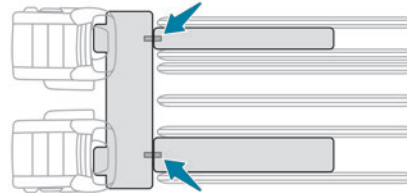

Utiliser les velcros pour fixer le surtapis transversal du rang 2 avec les surtapis longitudinaux des rangs 2 et 3.

## Boîte à gants

Elle renferme la commande de neutralisation de l'airbag frontal passager et peut contenir une bouteille d'eau, la pochette du véhicule, etc.

**!** Ne jamais rouler avec la boîte à gants (selon équipement) ouverte lorsqu'un passager est installé à l'avant. Risque de blessure en cas de décélération brutale.

## Vide-poches

Il peut contenir une bouteille d'eau, la pochette du véhicule, etc.

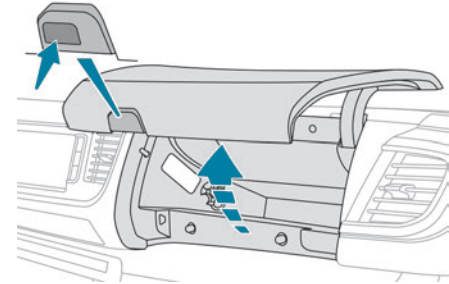

- Pour ouvrir le vide-poches, appuyer sur la partie gauche de la commande et accompagner le couvercle jusqu'à son cran de maintien en position ouverte.

Sur véhicule équipé, le vide-poches est éclairé lorsque le couvercle est ouvert.

**!** Pendant la conduite, garder le vide-poches fermé. Autrement, cela pourrait provoquer des blessures en cas d'accident ou de freinage brusque.

## Bacs de rangement porte avant

**!** Tout liquide transporté en gobelet (mug ou autres à bord) pouvant se renverser, présente un risque de détérioration au contact

des commandes du poste de conduite et de la console centrale. Être vigilant.

## Vide-poches supérieur

Il est situé sur la planche de bord, derrière le volant.

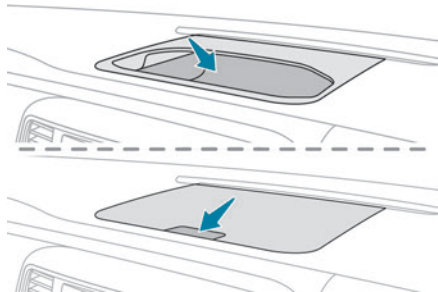

Appuyer sur la commande pour ouvrir le couvercle (selon version) puis l'accompagner jusqu'à sa position d'arrêt.

Pour le refermer, accompagner le couvercle puis faire une légère pression sur le centre.

**!** Tout liquide pouvant se renverser présente un risque de court-circuit électrique et donc un incendie potentiel.

## Tablettes type "aviation"



Installées au dos de chaque siège avant.

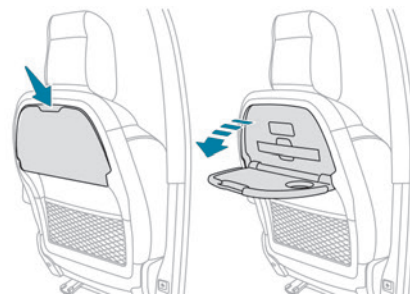

- Pour l'utiliser, abaisser la tablette à fond, jusqu'au verrouillage en position basse.
- Pour la ranger, relever la tablette, en passant le point de résistance, jusqu'en position haute.

**!** Côté passager, ne pas oublier de rabattre la tablette avant la mise en position "tablette" du siège.

Ne pas placer d'objets durs ou lourds sur la tablette. Ils pourraient se transformer en projectiles dangereux en cas de freinage d'urgence ou de choc.

**i** Pour plus d'informations sur les **Sièges avant** et notamment la position "tablette" du dossier, se reporter à la rubrique correspondante.

## Prise(s) 12 V

Selon version.

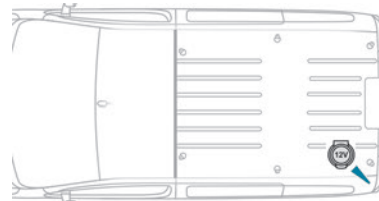
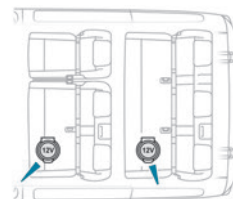
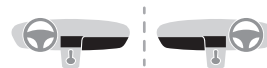



► Pour brancher un accessoire 12 V (puissance maxi : 120 Watts), relever le couvercle et brancher l'adaptateur adéquat.

**!** Bien respecter la puissance sous peine d'abîmer l'accessoire.

**!** Le branchement d'un équipement électrique non homologué par PEUGEOT, tel qu'un chargeur avec prise USB, peut provoquer des perturbations de fonctionnement des organes électriques du véhicule, comme une mauvaise réception radiophonique ou une perturbation de l'affichage sur les écrans.

## Prise USB

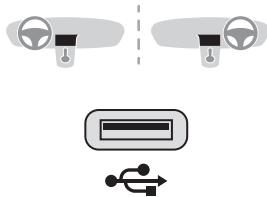

La prise permet de brancher un équipement nomade ou une clé USB.

La prise lit les fichiers audio transmis à votre système audio, pour diffusion via les haut-parleurs du véhicule.

Ces fichiers peuvent être gérés avec les commandes au volant ou de l'autoradio.



La prise USB permet également de brancher un smartphone en connexion Android Auto® ou CarPlay® pour bénéficier de certaines applications du smartphone sur l'écran tactile.

Pour un fonctionnement optimal, l'utilisation de câble d'origine Constructeur ou certifié Constructeur est nécessaire.

Ces applications peuvent être gérées avec les commandes au volant ou avec celles du système audio.

**i** Pendant son utilisation en USB, l'équipement nomade peut se recharger automatiquement.

Pendant la recharge, un message s'affiche si la consommation de l'équipement nomade est supérieure à l'ampérage fourni par le véhicule. Pour plus d'informations sur l'utilisation de cet équipement, se reporter aux rubriques décrivant les systèmes audio et télématique.

## Prise 220 V



Selon version, une prise 220 V / 50 Hz (puissance maxi : 120 W) est située sous le siège avant droit et donc accessible depuis le rang 2.

La prise fonctionne moteur tournant, ainsi qu'en mode STOP du Stop & Start.

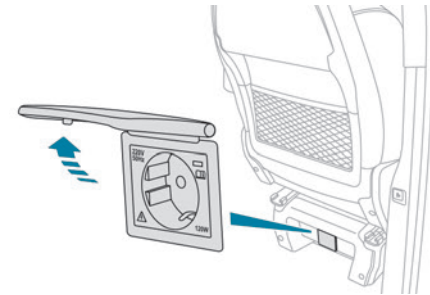

- Soulever le couvercle.
  - Vérifier que le voyant est allumé en vert.
  - Brancher l'appareil multimédia ou tout autre appareil électrique (chargeur de téléphone, ordinateur portable, lecteur CD-DVD, chauffe-biberon).
- En cas de dysfonctionnement, le voyant vert clignote.  
Faire vérifier par le réseau PEUGEOT ou par un atelier qualifié.

**!** Brancher un seul appareil à la fois sur la prise (pas de rallonge ou de multiprise) et uniquement des appareils avec isolation de classe II (indiquée sur l'appareil).  
Ne pas utiliser d'appareil à carcasse métallique.

**i** En cas de surconsommation et lorsque le système électrique du véhicule le nécessite (conditions climatiques particulières, surcharge électrique), la prise sera désactivée ; le voyant vert s'éteint.

## Cache bagages



- Pour le retirer, le soulever.
- Pour l'installer, insérer les guides dans leurs encoches.

**!** En cas de décélération brutale, les objets déposés sur le cache-bagages peuvent se transformer en projectiles.

## Aménagements zone de chargement

### Anneaux d'arrimage

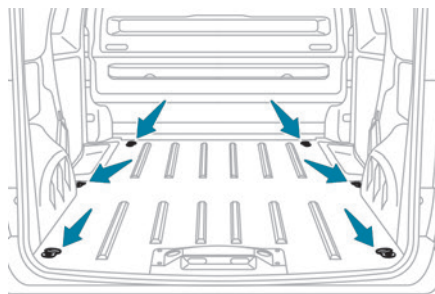

Utiliser les anneaux d'arrimage sur le plancher arrière pour fixer les charges.  
Pour des raisons de sécurité, en cas de freinage important, il est recommandé de placer les objets lourds le plus en avant (vers la cabine).  
Il est recommandé d'immobiliser le chargement en le fixant solidement au moyen des anneaux d'arrimage présents sur le plancher.

## Arrêt de charge

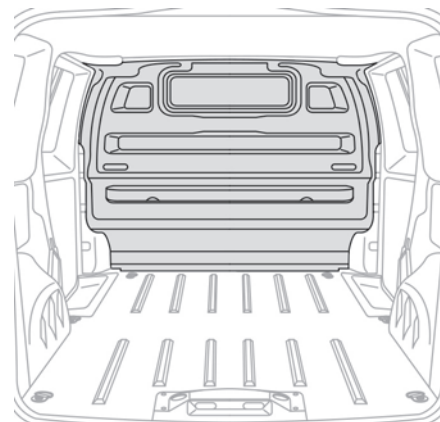

Sur le plancher, derrière les sièges avant, une séparation verticale protège le conducteur et les passagers avant contre les risques de déplacement de charge.

Des cloisons de séparation tôlées ou vitrées permettent de séparer la zone de chargement de la cabine.

## Conseils pour le chargement

! La masse du chargement doit respecter la Masse Totale Roulante Autorisée (MTRA). Pour plus d'informations sur les **Caractéristiques des moteurs et charges remorquables**, reportez-vous à la rubrique correspondante.

! Si vous utilisez un système de portage (barres de toit / galeries de toit), respectez les charges maximales liées à ce système. Pour plus d'informations sur les **Barres de toit / Galeries de toit**, reportez-vous à la rubrique correspondante.

! Assurez-vous que la taille, la forme et le volume des charges transportées sont compatibles avec le respect des règles du code de la route et de sécurité et ne compromettent pas le champ de visibilité du conducteur.

! Le chargement doit être réparti de manière homogène dans la zone de chargement afin de ne pas perturber la conduite du véhicule. Placer le chargement près des parois latérales, voire l'appuyer contre les parois latérales, entre les passages de roues. En cas de freinage important, il est toutefois recommandé de placer les objets lourds le plus proche possible de la cabine.

! Arrimez solidement toutes les charges à l'aide des anneaux d'arrimage présents sur le plancher de la zone de chargement. Pour plus d'informations sur les **Aménagements intérieurs** et notamment sur les anneaux d'arrimage, reportez-vous à la rubrique correspondante.

! Pour éviter les risques de blessures ou d'accidents, le chargement doit être stabilisé, afin de ne pas pouvoir glisser, se renverser, tomber ou être projeté. Pour cela, utiliser uniquement des sangles d'arrimage conformes aux normes en vigueur (DIN par exemple). Pour plus d'informations sur la mise en place des sangles, se reporter à la notice d'utilisation du fabricant. Pour éviter le glissement du chargement, il ne doit pas y avoir d'espaces vides entre les éléments du chargement et entre les parois du véhicule. En plus des sangles, optimiser la stabilité du chargement avec des moyens de manutention stables (cales, blocs de bois rigides ou encore rembourrages).

! Lors du lavage de votre véhicule, ne nettoyez jamais l'intérieur directement au jet d'eau.

## Aménagements places assises



### Filet de retenue de charge haute

Il permet d'utiliser tout le volume de chargement jusqu'au pavillon :

- derrière les sièges avant de rang 1, quand les sièges (et banquettes) arrière de rang 2 et 3 sont rabattus ou déposés ;
- derrière les sièges (et banquettes) arrière de rang 2, quand les sièges (et banquettes) arrière de rang 3 sont rabattus ou déposés.

### Fixations du haut

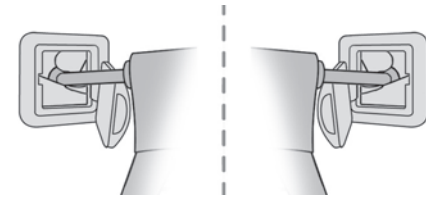

- De chaque côté du pavillon (en partie haute), déclipsez les cache-enjoliveurs.

## Fixations du bas (derrière le rang 1)

Si votre véhicule est équipé de banquettes monoblocs ou de sièges et banquettes **fixes** :

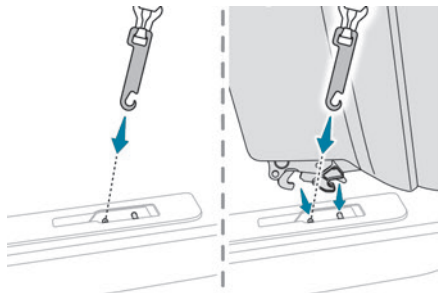

► De chaque côté du rang 2, insérer les fixations dans les ancrages du plancher (comme représenté ci-dessus).

Si votre véhicule est équipé de sièges et banquettes ou de sièges individuels sur **rails** :

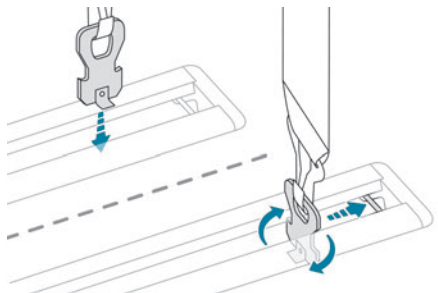

► De chaque côté du rang 2, insérer les fixations dans les ancrages du plancher puis les tourner d'un

quart de tour pour les verrouiller (comme représenté ci-dessus).

Les placer le plus près de la butée du rail.

## Fixations du bas (derrière le rang 2)

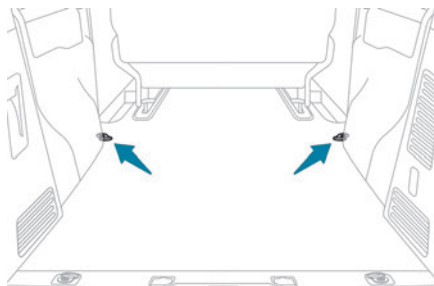

► Utiliser les anneaux d'arrimage.

## Placer le filet

Déclipez les caches-enjoliveurs du haut et placer les attaches du bas (comme décrit précédemment).

- Rabattez (position tablette) ou déposez les sièges et banquettes arrière en rang 2 et 3 (selon équipement).
- Fermez les aérateurs du chauffage et de la climatisation arrière (selon équipement).
- Déroulez le filet de retenue de charge haute.
- Positionnez les accroches supérieures du filet dans les fixations correspondantes au pavillon (un côté après l'autre).
- Détendez les sangles au maximum.

- De chaque côté, attachez le filet dans les attaches du bas (derrière le rang 1) ou dans les anneaux d'arrimage (derrière le rang 2).
- Tendez les sangles pour étirer le filet.
- Vérifiez que le filet est bien accroché et bien tendu.

**!** N'utilisez jamais l'anneau ISOFIX correspondant à la fixation de la sangle d'un siège enfant avec Top Tether.

## Vitres arrière en rang 2

Si le véhicule en est équipé, les vitres latérales de rang 2 peuvent s'ouvrir.

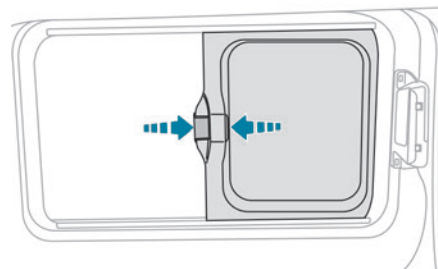

Véhicule roulant, les vitres doivent être fermées ou bloquées sur un des crans.

► Pincer les deux commandes puis déplacer la vitre latéralement.

**i** Pour plus d'informations sur la **Sécurité enfants des vitres arrière**, se reporter à la rubrique correspondante.

## Stores latéraux

Montés sur les vitres en rang 2, ils protègent l'habitacle des rayons solaires.

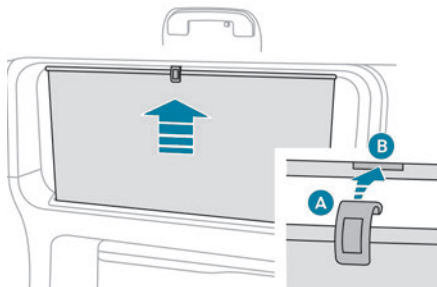

► Tirer la languette **A** et positionner le store sur le crochet **B**.

**i** Toujours accompagner le store lentement avec la languette, à la montée comme à la descente.

## Toit panoramique



Il est équipé de 2 rideaux d'occultation manuels et indépendants qui améliorent le confort thermique et acoustique.

### Rideaux d'occultation Ouverture / Fermeture

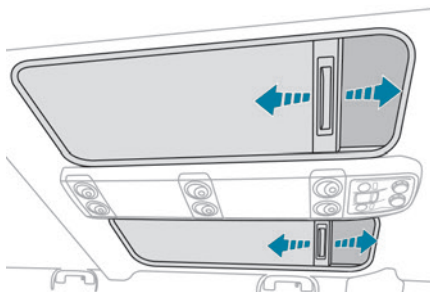

► Prendre l'un des rideaux d'occultation par sa poignée et le tirer vers l'arrière ou vers l'avant jusqu'à la position désirée.

## Table coulissante escamotable



Allure, Business VIP

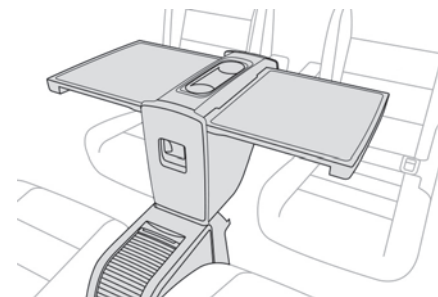

La table comporte un espace de rangement central fermé avec un couvercle. Dépliée, elle offre une table à deux plateaux permettant de poser des objets. La zone centrale comporte deux portes-gobelets/canettes et permet aussi de poser des objets de taille réduite (carte de crédit, stylo). L'ensemble est montée sur une glissière permettant de la positionner aussi bien en rang 2 qu'en rang 3.

## Rangement

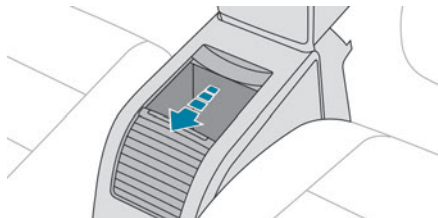

- Coulisser le couvercle pour accéder aux 11 litres de rangement.

**!** Le rangement ne peut supporter au maximum que 3 kg, ne pas dépasser la charge maximale lors de son utilisation.

## Avancer ou reculer

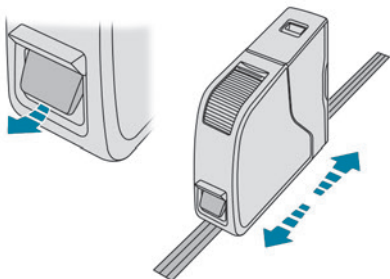

- Soulever cette commande (sans dépasser le point de résistance) et faire coulisser l'ensemble vers l'avant ou vers l'arrière.

- Relâcher la commande quand la position désirée est obtenue.
- Vérifier que la table est bien immobilisée sur la glissière. Si ce n'est pas le cas, faire coulisser légèrement l'ensemble le long de la glissière jusqu'au prochain cran.

**i** Il est possible de déplacer la table dépliée ou repliée. Toutefois, pour plus de sécurité, il est recommandé de manipuler l'ensemble en position pliée.

**!** Pour le bon coulisement de la table, vérifier qu'aucun objet n'encombre l'espace du guide au plancher. Avant d'effectuer une manœuvre, vérifier que rien n'est présent sur la table.

## Déploiement

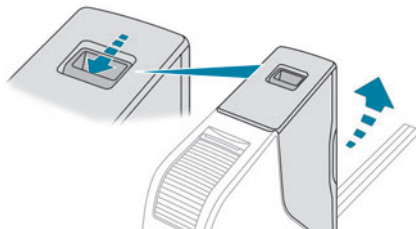

- Actionner la commande située au-dessus et relever l'ensemble de la table vers le haut jusqu'au verrouillage.

- Tirer chaque plateau de table à fond vers le haut puis les pivoter de chaque côté jusqu'à la position horizontale.

## Rabattement

- Relever chaque plateau, en passant le point de résistance, jusqu'en position verticale.
- Pousser chaque plateau à fond dans leur logement jusqu'au verrouillage.

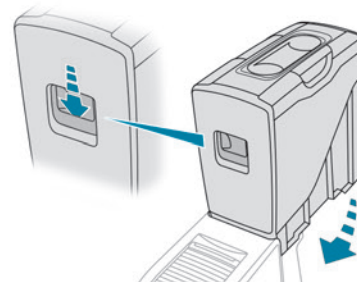

- Pousser la commande puis faire basculer l'ensemble de la table vers le bas jusqu'au verrouillage.

**!** Avant de ranger les plateaux, vérifier qu'aucun objet ne se trouve dessus. Avant de basculer l'ensemble, vérifier que les deux plateaux sont bien verrouillés en position basse et que rien ne se trouve dans les portes-gobelets (exemples : canette, stylo).

## Portes-gobelets

Il est possible de ranger 2 gobelets ou canettes et déposer des objets de taille réduite (exemples : carte de crédit, cendrier nomade, stylo) au centre de la table dépliée.

- ! Tout liquide transporté en gobelet (mug ou autres à bord) pouvant se renverser, présente un risque. Être vigilant.  
Ne jamais utiliser la table dans cette position pendant que le véhicule roule.

## Retrait

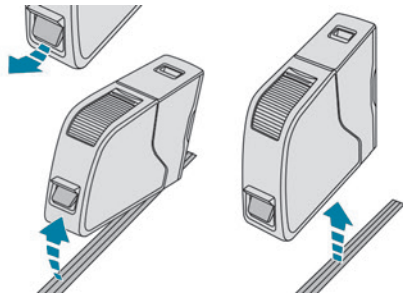

- ▶ Soulever la commande à fond pour libérer les ancrages et faire basculer l'ensemble de la table vers l'avant.
- ▶ Sortir l'ensemble de la table par la porte latérale en rang 2.

- ! Vérifier qu'aucun objet n'encombre l'espace du guide au plancher, pour le bon dégagement de la table.

## Permuter le sens

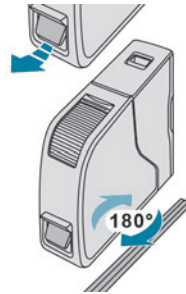

Une fois la table déposée, il est possible de la permuter de 180°.

- i Pour plus de confort, retirer un siège.

## Repose

- ▶ Vérifier qu'aucun objet n'obstrue la glissière et n'empêche le verrouillage correct.

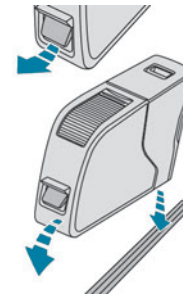

- ▶ Vérifier que la commande est en position haute (mécanisme de verrouillage armé). Dans le cas contraire, soulever cette commande à fond pour armer le mécanisme.
- ▶ Poser l'avant de la table sur la glissière.
- ▶ En prenant garde de ne pas gêner la commande, basculer l'ensemble vers l'arrière jusqu'à entendre le verrouillage.
- ▶ Vérifier que l'ensemble est bien verrouillé dans la glissière. Si ce n'est pas le cas, faire coulisser légèrement l'ensemble le long de la glissière jusqu'au prochain cran.

- ! Vérifier que la table est bien verrouillée dans la glissière - Risque de provoquer des blessures en cas d'accident ou de freinage brusque.

- ▶ Relâcher la commande jusqu'au verrouillage du guide dans la glissière.

- ! Attention aux pieds des passagers pendant le basculement.

## Stockage en dehors des rails

**!** En cas de dépose et de stockage de la table hors du véhicule, veiller à la conserver dans un endroit propre, de manière à éviter l'intrusion de corps étrangers dans les mécanismes. La table devra être posée en dehors du véhicule, sur une surface plane horizontale, en appui sur le guide afin de ne pas détériorer les parties visibles.

**!** Attention à l'extérieur du véhicule, la table posée prend un angle sur la droite ou sur la gauche.

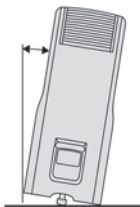

**!** Toute utilisation incorrecte de la table peut entraîner des blessures graves.

Ne jamais utiliser la table ouverte ou dépliée pendant que le véhicule roule. Tout objet se trouvant sur la table se transforme en projectile en cas de freinage important. S'assurer que la table est bien rangée en position basse avant de rouler.

Ne jamais utiliser les plateaux de la table comme assises ou pour s'appuyer. Une étiquette, collée sur le côté de la table, le rappelle.



**!** Ne jamais poser d'objets chauds comme des casseroles ou des poêles sur la table - Risque d'endommager la surface et d'incendie !

**!** Table déployée, chaque plateau peut supporter au maximum 10 kg. Risque de détériorer une partie ou l'ensemble de la table si la charge maximale n'est pas respectée. Ne pas relever la table lorsque celle-ci se trouve entre les sièges individuels, risque d'endommager les plateaux de table.

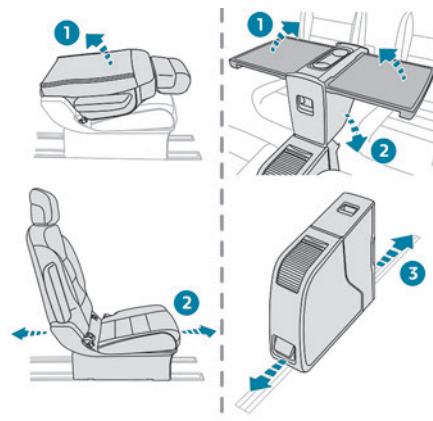

**!** Avant d'avancer ou de reculer la table ou un siège individuel, veiller à ce que le dossier du siège soit bien relevé et la table bien pliée.



**!** Lors du rangement des plateaux de la table, ne jamais placer une main dans la zone de glissement - Risque de pincement des doigts ! Utiliser la poignée prévue à cet effet.



# Chauffage et Ventilation

## Conseils

### Utilisation de la ventilation et de l'air conditionné

- Pour obtenir une répartition d'air homogène, veiller à ne pas obstruer les grilles d'entrée d'air extérieur situées à la base du pare-brise, les buses, les aérateurs et les sorties d'air, ainsi que l'extraction d'air située dans le coffre.
- Ne pas masquer le capteur d'ensoleillement, situé sur la planche de bord ; celui-ci sert à la régulation du système d'air conditionné automatique.
- Faire fonctionner le système d'air conditionné au moins 5 à 10 minutes, une à deux fois par mois, pour le maintenir en bon état de fonctionnement.
- Si le système ne produit pas de froid, le désactiver et consulter le Réseau PEUGEOT ou un atelier qualifié.  
En cas de traction d'une charge importante dans une forte pente par température élevée, la coupure de l'air conditionné permet de récupérer de la puissance moteur et donc d'améliorer la capacité de remorquage.

**!** Éviter de rouler trop longtemps ventilation arrêtée ou en fonctionnement prolongé du recyclage de l'air ambiant - Risque de formation de buée et de dégradation de la qualité de l'air !



Si après un arrêt prolongé au soleil, la température intérieure est très élevée, aérer l'habitacle pendant quelques instants. Placez la commande de débit d'air à un niveau suffisant pour assurer un bon renouvellement d'air dans l'habitacle.



La condensation créée par l'air conditionné provoque à l'arrêt un écoulement d'eau normal sous le véhicule.



### Entretien de la ventilation et de l'air conditionné

- Veiller au bon état du filtre d'habitacle et faire remplacer périodiquement les éléments filtrants. Il est recommandé de privilégier un filtre d'habitacle combiné. Grâce à son additif actif spécifique, il protège les occupants des gaz polluants et mauvaises odeurs.
- Pour garantir le bon fonctionnement du système d'air conditionné, le faire contrôler suivant les préconisations du plan d'entretien du Constructeur.



### Contient des gaz à effet de serre fluorés R134A

Selon version et pays de commercialisation, le système d'air conditionné contient des gaz à effet de serre fluorés R134A. Charge de gaz : 0,5 kg

(+/- 0,025 kg), indice GWP 1 430 (équivalent en CO<sub>2</sub> : 0,715 t).



### Stop & Start

Les systèmes de chauffage et d'air conditionné ne fonctionnent que moteur tournant. Afin de maintenir le confort thermique souhaité dans l'habitacle, neutralisez temporairement la fonction Stop & Start. Pour plus d'informations sur le **Stop & Start**, reportez-vous à la rubrique correspondante.



### Mode de conduite ECO

La sélection de ce mode optimise la consommation d'énergie électrique, mais diminue les performances du chauffage et de l'air conditionné, sans toutefois les désactiver.

## Chauffage



## Air conditionné manuel

Le système d'air conditionné fonctionne uniquement moteur tournant.

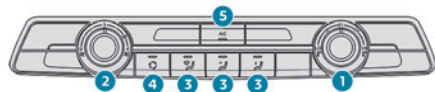

1. Température.
2. Débit d'air.
3. Répartition d'air.
4. Recyclage de l'air ambiant.
5. Marche / Arrêt de l'air conditionné.

## Débit d'air

► Tourner la molette **2** pour obtenir un débit d'air suffisant afin d'assurer votre confort.

**i** Si vous placez la commande de débit d'air en position **minimum** (neutralisation du système), le confort thermique n'est plus géré. Un léger flux d'air, dû au déplacement du véhicule, reste néanmoins perceptible.

## Température

► Tourner la molette **1** de "LO" (froid) à "HI" (chaud) pour régler la température à votre convenance.

## Répartition d'air

► Appuyer successivement sur le bouton **3** pour orienter alternativement le débit d'air vers :

- le pare-brise, les vitres latérales et les pieds des passagers ;
- les pieds des passagers ;

- les aérateurs centraux, les aérateurs latéraux et les pieds des passagers ;
- le pare-brise, les vitres latérales, les aérateurs centraux, les aérateurs latéraux et les pieds des passagers ;
- les aérateurs centraux et latéraux ;
- le pare-brise et les vitres latérales (désembuage ou dégivrage).

## Air conditionné

Moteur tournant, l'air conditionné est prévu pour fonctionner efficacement en toutes saisons, vitres fermées.

Il vous permet :

- en été, d'abaisser la température,
- en hiver, au-dessus de 3°C, d'augmenter l'efficacité du désembuage.

## Marche / Arrêt

► Appuyer sur le bouton **5** pour mettre en marche / arrêter le système d'air conditionné.

Lorsque l'air conditionné est en marche, pour obtenir de l'air frais plus rapidement, il est possible d'utiliser la recirculation d'air intérieur pendant quelques instants, en appuyant sur le bouton **4**. Ensuite, revenir en entrée d'air extérieur.

**i** L'air conditionné ne fonctionne pas lorsque le réglage du débit d'air est neutralisé.

**!** L'arrêt peut générer des désagréments (humidité, buée).

## Air conditionné automatique bizonne

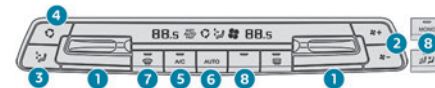

1. Température.
2. Débit d'air.
3. Répartition d'air.
4. Recyclage de l'air ambiant.
5. Marche / Arrêt de l'air conditionné.
6. Mode automatique confort.
7. Programme visibilité.
8. Fonction "Mono" ou Marche / Arrêt du chauffage et climatisation arrière (suivant version).

## Mode automatique confort

► Appuyer successivement sur le bouton **6** "AUTO".

Le mode activé apparaît dans l'afficheur comme décrit ci-après :

<b>FAST AUTO</b>	Privilégie une douceur optimale et le silence de fonctionnement en limitant le débit d'air.
<b>AUTO</b>	Offre le meilleur compromis entre confort thermique et silence de fonctionnement.
<b>AUTO SOFT</b>	Privilégie une diffusion d'air dynamique et efficace.

**i** Moteur froid, afin d'éviter une trop grande diffusion d'air froid, le débit d'air n'atteindra son niveau optimum que progressivement. Par temps froid, il privilégie la diffusion d'air chaud uniquement vers le pare-brise, les vitres latérales et les pieds des passagers.

### Mode manuel

Il est possible de faire un choix différent de celui proposé par le système en modifiant un réglage. Les autres fonctions seront toujours gérées automatiquement.

Dès qu'un réglage est modifié, le symbole "AUTO" disparaît.

### Neutralisation du système

► Appuyer sur le bouton **2** "-" jusqu'à ce que le symbole de l'hélice disparaisse.

Cette action neutralise toutes les fonctions du système.

Le confort thermique n'est plus géré. Un léger flux d'air, dû au déplacement du véhicule, reste néanmoins perceptible.

► Appuyer sur le bouton **2** "+" pour réactiver le système.

### Température

Le conducteur et son passager avant peuvent chacun régler la température à leur convenance. La valeur indiquée sur l'afficheur correspond à un niveau de confort et non pas à une température en degré Celsius ou Fahrenheit.

► Pousser la commande **1** vers le bas pour diminuer la valeur ou vers le haut pour l'augmenter.

**i** Un réglage autour de 21 permet d'obtenir un confort optimal. Selon votre besoin, un réglage entre 18 et 24 est usuel. De plus, il est préconisé d'éviter une différence de réglage gauche/droite supérieure à 3.

**i** En entrant dans le véhicule, si la température intérieure est beaucoup plus froide ou plus chaude que la valeur de confort, il n'est pas utile de modifier la valeur affichée pour atteindre le confort souhaité. Le système compense automatiquement et le plus rapidement possible l'écart de température.

**i** Pour rafraîchir ou réchauffer au maximum l'habitacle, il est possible de dépasser les valeurs minimale de 14 ou maximale de 28.  
► Pousser la commande **1** vers le bas jusqu'à afficher "LO" ou vers le haut jusqu'à afficher "HI".

### Fonction "Mono"

Le niveau de confort côté passager peut être indexé sur le niveau de confort conducteur (monozone).



► Appuyer sur le bouton **8** correspondant pour activer/désactiver la fonction.

Le voyant du bouton est allumé quand la fonction est activée.

La fonction se désactive automatiquement dès que le(s) passager(s) utilise(nt) la commande de température.

### Chauffage - Air conditionné arrière



► Appuyer sur le bouton **8** correspondant pour activer/désactiver la fonction.

**i** Pour plus d'informations, se reporter à la rubrique **Chauffage - Air conditionné arrière**.

### Programme visibilité

► Appuyer sur le bouton **7** "visibilité" pour désembuer ou dégivrer plus rapidement le pare-brise et les vitres latérales.

Le système gère automatiquement l'air conditionné, le débit d'air, l'entrée d'air et répartit la ventilation de façon optimale vers le pare-brise et les vitres latérales.

► Appuyer de nouveau sur le bouton **7** "visibilité" pour arrêter le programme.

Ou

► Appuyer sur le bouton **6** "AUTO" pour revenir au programme automatique confort.

## Air conditionné

Moteur tournant, l'air conditionné est prévu pour fonctionner efficacement en toutes saisons, vitres fermées.

Il permet :

- en été, d'abaisser la température,
- en hiver, au-dessus de 3°C, d'augmenter l'efficacité du désembuage.

### Marche / Arrêt

- ▶ Appuyer sur le bouton **5** pour mettre en marche / arrêter le système d'air conditionné.

Lorsque l'air conditionné est en marche, pour obtenir de l'air frais plus rapidement, il est possible d'utiliser la recirculation d'air intérieur pendant quelques instants, en appuyant sur le bouton **4**. Ensuite, revenir en entrée d'air extérieur.

**i** L'air conditionné ne fonctionne pas lorsque le réglage du débit d'air est neutralisé.

**!** L'arrêt peut générer des désagréments (humidité, buée).

## Répartition d'air

- ▶ Appuyer successivement sur le bouton **3** pour orienter alternativement le débit d'air vers :
  - le pare-brise, les vitres latérales et les pieds des passagers ;
  - les pieds des passagers ;
  - les aérateurs centraux, les aérateurs latéraux et les pieds des passagers ;

- le pare-brise, les vitres latérales, les aérateurs centraux, les aérateurs latéraux et les pieds des passagers ;
- les aérateurs centraux et latéraux ;
- le pare-brise et les vitres latérales (désembuage ou dégivrage).

## Débit d'air

- ▶ Appuyer sur les boutons **2** pour augmenter / diminuer le débit d'air.

Le symbole du débit d'air (hélice) apparaît. Il se remplit ou se désemplit progressivement, selon la valeur demandée.

## Recyclage de l'air ambiant

L'entrée d'air extérieur évite la formation de buée sur le pare-brise et les vitres latérales.

Le recyclage de l'air ambiant isole l'habitacle des odeurs et des fumées extérieures et permet d'atteindre plus rapidement le niveau de température souhaité dans l'habitacle.



- ▶ Appuyer sur ce bouton pour activer / désactiver la fonction (confirmé par l'allumage / l'extinction du voyant).

## Désembuage - Dégivrage avant



Ces sérigraphies sur la façade indiquent le positionnement des commandes pour

désembuer ou dégivrer rapidement le pare-brise et les vitres latérales.

## Chauffage ou air conditionné manuel



- ▶ Placer les commandes de débit d'air, de température et de répartition d'air sur la position sérigraphiée dédiée.



- ▶ Pour l'air conditionné, appuyer sur cette touche, son voyant s'allume.

## Air conditionné automatique bizona

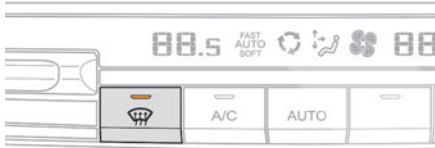

► Appuyer sur cette touche pour désembuer ou dégivrer plus rapidement le pare-brise et les vitres latérales.

Le système gère automatiquement l'air conditionné, le débit d'air, l'entrée d'air et répartit la ventilation de façon optimale vers le pare-brise et les vitres latérales.

► Pour l'arrêter, appuyer de nouveau sur cette touche ou sur "AUTO".

Le système se réactive avec les valeurs précédant la neutralisation.

## Désembuage / Dégivrage de la lunette et/ou des rétroviseurs extérieurs

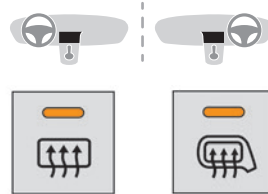

► Appuyer sur l'un de ces boutons pour mettre en marche / arrêter le désembuage / dégivrage de la lunette et des rétroviseurs extérieurs (selon version). Le voyant de la touche est **allumé** quand la fonction est **activée**.

Le dégivrage s'éteint automatiquement pour éviter une consommation de courant excessive.

Arrêter le désembuage / dégivrage dès que cela est jugé nécessaire, car une plus faible consommation de courant permet de diminuer la consommation de carburant.

Le désembuage - dégivrage ne peut fonctionner que moteur tournant.

## Chauffage - Air conditionné arrière

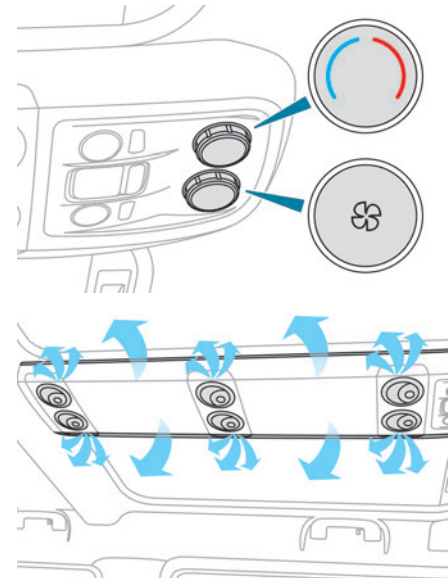

Si le véhicule est équipé d'une climatisation arrière, située dans le pavillon, elle diffuse de l'air climatisé et du chauffage à travers une rampe de distribution et des bouches individualisées.

## Débit d'air



► Tourner la molette pour augmenter ou diminuer le débit d'air.

## Température de confort



– Tourner la molette de bleu (froid) à rouge (chaud) pour moduler la température à votre convenance.

Cette commande règle simultanément la température et l'endroit de sortie d'air :

- sur la couleur bleue : l'air va sortir principalement au pavillon,
- sur la couleur rouge : l'air va sortir principalement par la bouche de diffusion située en rang 3 et à droite.

## Activation / Désactivation



Selon version, cette touche est accessible à l'avant, depuis la façade de l'air conditionné automatique bizona.



► Appuyer sur cette touche pour activer / désactiver le fonctionnement des commandes arrière.

## Système de chauffage / ventilation additionnel

Disponible uniquement pour les véhicules Diesel.

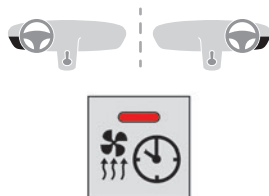

### Chauffage

C'est un système additionnel et autonome qui permet de réchauffer l'habitacle et d'améliorer les prestations de dégivrage.



► Ce voyant est allumé lorsque le système est programmé ou mis en fonction à distance via la télécommande.

Il clignote pendant toute la durée du chauffage et s'éteint en fin de chauffage ou à l'arrêt par la télécommande.

### Ventilation

Ce système permet de ventiler l'habitacle avec l'air extérieur pour améliorer la température d'accueil en conditions estivales.

## Programmation

Avec un Navigation 3D Connectée, utiliser la télécommande pour démarrer/arrêter le chauffage additionnel.

Avec un Autoradio Bluetooth® ou un Radio avec Écran Tactile, utiliser la télécommande pour démarrer/arrêter le chauffage additionnel et/ou régler les heures de préchauffage.

### Avec Autoradio Bluetooth®



**MENU**

► Appuyez sur la touche **MENU** pour accéder au menu général.

- Sélectionner "**Préchauf. / Préventil.**".
- Cocher "**Activation**" et si nécessaire pour la programmation sélectionner "**Paramètres**".
- Sélectionner "**Chauffage**" pour chauffer le moteur et l'habitacle ou "**Ventilation**" pour ventiler l'habitacle.



► Sélectionner :

- la 1ère horloge pour programmer / mémoriser l'heure à laquelle la température de préchauffage sera atteinte ;
- la 2ème horloge pour programmer / mémoriser une deuxième heure à laquelle la température de préchauffage sera atteinte.

**i** Grâce aux deux horloges et selon les saisons par exemple, vous pouvez sélectionner l'une ou l'autre heure de démarrage. Un message dans l'écran confirme votre choix.

### Avec Radio avec Écran Tactile



Appuyer sur **Applications** pour afficher la page primaire.



Puis appuyer sur "**Chauffage / Ventilation programmable**".

- ▶ Sélectionner l'onglet "**État**" pour activer/désactiver le système.
- ▶ Sélectionner l'onglet "**Autre réglages**" pour choisir le "**Chauffage**" pour chauffer le moteur et l'habitacle ou la "**Ventilation**" pour ventiler l'habitacle.
- ▶ Puis programmer/mémoriser l'heure à laquelle la température de préchauffage sera atteinte pour chaque sélection.



Appuyer sur cette touche pour enregistrer.

### Avec Navigation 3D Connectée



Dans le menu **Applications > Apps Véhicule** :



▶ Sélectionner **Programmation CLIM.**

- ▶ Appuyer sur l'onglet **État** pour activer / désactiver le système.
- ▶ Appuyer sur l'onglet **Paramètres** pour sélectionner **Chauffage** pour chauffer le moteur et l'habitacle ou **Ventilation** pour ventiler l'habitacle.

- ▶ Puis programmer / mémoriser l'heure d'activation pour chaque sélection.
- ▶ Appuyer sur **OK** pour valider.



Il n'est pas possible d'effectuer 2 programmations à moins de 60 minutes d'intervalle.



Selon la température extérieure, un certain temps de pré-conditionnement est nécessaire pour que la température programmée soit atteinte à l'heure d'activation mémorisée. Ce temps de pré-conditionnement dure jusqu'à 45 min.

### Télécommande longue portée

Elle permet d'allumer / d'éteindre le chauffage de l'habitacle à distance.  
La portée de la télécommande est d'environ 1 km, en terrain découvert.



### Allumé



▶ Un appui maintenu sur cette touche lance immédiatement le chauffage (confirmé par l'allumage temporaire du voyant vert).

### Arrêt



▶ Un appui maintenu sur ce bouton arrête immédiatement le chauffage (confirmé par l'allumage temporaire du voyant rouge).  
Le voyant de la télécommande clignote pendant environ 2 secondes si le véhicule n'a pas reçu le signal.  
Ensuite, renouveler l'opération après avoir déplacé le véhicule.

### Changement de la pile

Si le voyant de la télécommande devient orange, l'état de charge de la pile est faible.  
Si le voyant n'est pas allumé, la pile est déchargée.

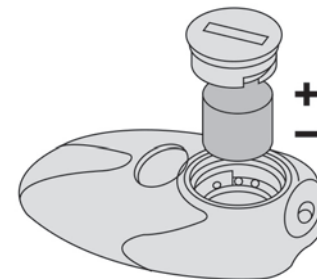

- ▶ Utilisez une pièce de monnaie pour dévisser le bouchon et remplacer la pile.



Ne pas jeter les piles de la télécommande ; elles contiennent des métaux nocifs pour l'environnement. Les rapporter à un point de collecte agréé.

**i** Si le système est mis en marche avec la télécommande longue portée, la durée maximale de chauffage est d'environ 45 min.

**i** La ventilation s'active lorsque la charge de la batterie est suffisante.

Le chauffage s'active lorsque :

- la charge de la batterie et le niveau de carburant sont suffisants ;
- un démarrage du moteur a été effectué entre deux demandes de chauffage ;
- 60 minutes se sont écoulées entre deux demandes de chauffage.

**!** Le chauffage programmable est alimenté par le réservoir à carburant du véhicule.

Avant utilisation, s'assurer que la quantité de carburant restante est suffisante. Si le réservoir à carburant est en réserve, il est fortement recommandé de ne pas programmer le chauffage.



Le chauffage additionnel doit être impérativement éteint pendant l'approvisionnement en carburant pour éviter tout risque d'incendie ou d'explosion.

**!** Pour éviter les risques d'intoxication et d'asphyxie, le chauffage additionnel ne doit pas être utilisé, même pour de courtes périodes, en milieu fermé comme un garage ou un atelier

non équipés de système d'aspiration des gaz d'échappement.

Ne pas garer le véhicule sur une surface inflammable (herbes sèches, feuilles mortes, papiers...) - Risque d'incendie !

**!** Les surfaces vitrées comme la lunette arrière ou le pare-brise peuvent devenir très chaudes par endroits.

Ne jamais poser d'objets sur ces surfaces ; ne jamais toucher ces surfaces - Risque de brûlures !

## Chauffage supplémentaire autonome

Selon pays de commercialisation, il s'agit d'un système supplémentaire et autonome qui chauffe le circuit d'eau chaude du moteur Diesel pour améliorer le confort et augmenter la température du moteur froid. Il améliore les prestations de désembuage et de dégivrage. Moteur tournant ou véhicule à l'arrêt, il est normal d'entendre un sifflement aigu, d'observer de la fumée ou de sentir certaines odeurs.

La température à proximité du système de chauffage ne doit pas dépasser 120 °C. Une température supérieure (par exemple en cas de peinture au four) pourrait détériorer les composants des circuits électroniques.

Le chauffage supplémentaire est alimenté par le réservoir à carburant du véhicule. S'assurer que le témoin de faible niveau de carburant est éteint.

**i** Pour éviter les risques d'intoxication et d'asphyxie, le chauffage supplémentaire ne doit pas être utilisé, même pour de courtes périodes, en milieu fermé comme un garage ou un atelier non équipés d'un système d'aspiration des gaz d'échappement.

**!** Ne pas garer le véhicule sur une surface inflammable (herbes sèches, feuilles mortes, papiers...) - Risque d'incendie !

**i** Au moins une fois par an, au début de l'hiver, faire vérifier le chauffage supplémentaire.

Pour la maintenance et les réparations de votre véhicule, consulter uniquement le Réseau PEUGEOT ou un atelier qualifié.

## Pré-conditionnement thermique (Électrique)

Cette fonction permet de programmer la mise à température de l'habitacle à une valeur de confort prédéfinie et non modifiable (environ 21°C) avant d'entrer dans le véhicule, aux jours et heures souhaités.

Cette fonction est disponible véhicule branché et non branché.



## Programmation

### Avec Autoradio Bluetooth®

Le pré-conditionnement thermique n'est pas disponible avec l'autoradio Bluetooth®.

### Avec le système Radio avec Écran Tactile ou Navigation 3D Connectée



La programmation s'effectue depuis un smartphone via l'application **MYPEUGEOT APP**.

Pour plus d'informations sur les **Fonctionnalités disponibles à distance**, se reporter à la rubrique correspondante.

### Avec le système Navigation 3D Connectée



Dans le menu **Applications** :

Appuyer sur **"Apps Véhicule"** pour afficher la page d'accueil des applications.



Sélectionner **Programmation CLIM**.

- ▶ Appuyer sur **+** pour ajouter une programmation.
- ▶ Choisir l'heure d'entrée dans le véhicule et les jours souhaités. Appuyer sur **OK**.
- ▶ Appuyer sur **ON** pour activer cette programmation.

Le pré-conditionnement thermique débute environ 45 minutes avant l'heure programmée lorsque le véhicule est branché (20 minutes lorsqu'il n'est pas branché) et est maintenu 10 minutes après.

**i** Il est possible d'effectuer plusieurs programmations. Chacune est mémorisée dans le système. Pour optimiser l'autonomie de la batterie, il est conseillé d'effectuer une programmation avec le véhicule branché.

**i** Le bruit de ventilation qui se produit à l'activation du pré-conditionnement thermique est tout à fait normal.

et selon équipement, porte battante gauche ou volet de coffre).



Éclairage en permanence, contact mis.



Éteint en permanence.

## Avant



## Conditions de fonctionnement

- La fonction ne s'active que **contact coupé** et **véhicule verrouillé**.
- Lorsque le véhicule n'est pas branché, la fonction s'active uniquement si le niveau de charge de la batterie est supérieur à 30 %.
- Véhicule non branché, lorsqu'une programmation récurrente est activée (exemple : du lundi au vendredi) et que 2 préconditionnements thermiques sont effectués sans reprise du véhicule, la programmation est désactivée.

## Plafonnier(s)



Avant : éclairage à l'ouverture d'une des portes avant ou arrière (porte latérale coulissante et selon équipement, porte battante gauche ou volet de coffre).

Arrière ou rang 2 et rang 3 : éclairage à l'ouverture d'une des portes arrière (porte latérale coulissante





## Arrière

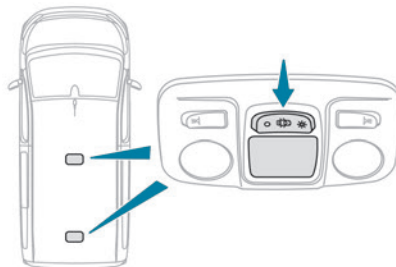
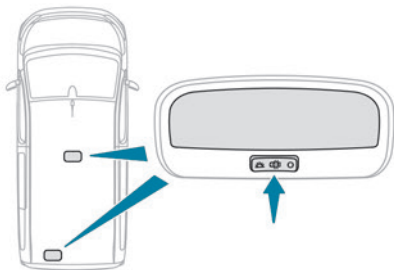

## Allumage / Extinction automatique

Le plafonnier avant s'allume au retrait de la clé de contact.

Tous les plafonniers s'allument au déverrouillage du véhicule, à l'ouverture d'une des portes correspondantes et pour la localisation du véhicule à l'aide de la télécommande.

Ils s'éteignent progressivement après la mise du contact et au verrouillage du véhicule.

**!** Faites attention à ne rien mettre en contact avec le plafonnier.

## Spot de lecture individuel



**P** Si le véhicule en est équipé, ils s'allument et s'éteignent par un commutateur manuel. Contact mis, actionnez l'interrupteur correspondant.

**!** Faites attention à ne rien mettre en contact avec le plafonnier.

## Commande d'éclairage

### Éclairage principal

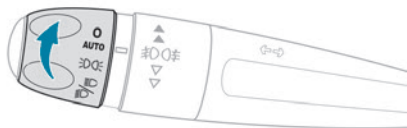

- O** Feux éteints (contact coupé) / Feux diurnes (moteur tournant)
- AUTO** Allumage automatique des feux / feux diurnes
- ☞☞** Feux de position seuls
- ☞☞☞** Feux de croisement ou de route

### Inversion des feux

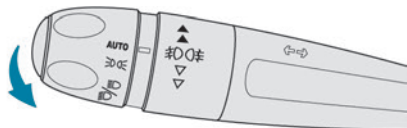

► Tirer la commande d'éclairage pour permuter l'allumage des feux de croisement / feux de route. Dans les modes feux éteints et feux de position, tirer la commande d'éclairage pour allumer directement les feux de route ("appel de phares").

**i** La mise en marche de l'éclairage sélectionné est confirmé par l'allumage du témoin correspondant.

### Sans allumage AUTO

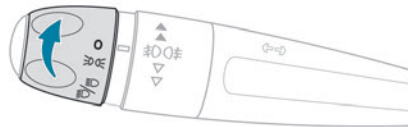

### Avec allumage AUTO

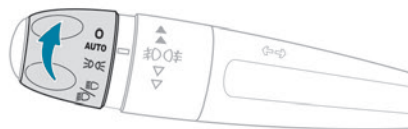

### Feux antibrouillard

#### Feu antibrouillard arrière

**☞☞☞** Il fonctionne seulement si les feux de position sont allumés.

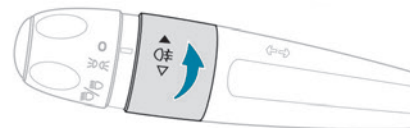

► Tourner la bague vers l'avant / l'arrière pour l'allumer / l'éteindre.

Lors d'une coupure automatique des feux (avec modèle AUTO), le feu antibrouillard et les feux de croisement restent allumés.

#### Projecteurs antibrouillard avant / Feux antibrouillard arrière

**☞☞☞** Ils fonctionnent avec les feux de position, de croisement ou de route allumés.

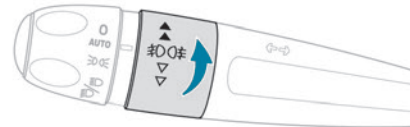

► Tourner la bague vers l'avant :

- une 1ère fois pour allumer les projecteurs antibrouillard avant ;
- une 2ème fois pour allumer les feux antibrouillard arrière.

► Procéder dans le sens inverse pour éteindre.

Lors d'une coupure automatique des feux (avec modèle AUTO) ou lors d'une coupure manuelle des feux de croisement, les feux antibrouillard et les feux de position resteront allumés.

► Tourner la bague vers l'arrière pour éteindre les feux antibrouillard ; les feux de position s'éteignent alors.

**!** Par temps clair ou de pluie, de jour comme de nuit, l'allumage des feux antibrouillard est interdit. Dans ces situations, la puissance de leurs faisceaux peut éblouir les autres conducteurs. Ils doivent être utilisés uniquement par temps de brouillard ou de chute de neige (la réglementation peut varier selon les pays). Ne pas oublier d'éteindre les feux antibrouillard dès qu'ils ne sont plus nécessaires.

#### **i** Allumage des feux après la coupure du contact

Pour réactiver la commande d'éclairage, tourner la bague en position "0" - feux éteints, puis sur la position souhaitée.

À l'ouverture de la porte conducteur, un signal sonore temporaire rappelle que des feux sont allumés.

Ils s'éteindront automatiquement après un temps qui dépend de l'état de charge de la batterie (entrée en mode économie d'énergie).

#### **i** Extinction des feux à la coupure du contact

À la coupure du contact, tous les feux s'éteignent instantanément, sauf les feux de croisement en cas d'éclairage d'accompagnement automatique activé.

**i** Dans certaines conditions climatiques (température basse, humidité), la présence de buée sur la surface interne de la glace des projecteurs avant et des feux arrière est normale ; celle-ci disparaît quelques minutes après l'allumage des feux.

#### **i** Déplacements à l'étranger

Pour conduire dans un pays où le côté de circulation est différent de celui du pays de commercialisation du véhicule, adapter le réglage des feux de croisement afin de ne pas éblouir les conducteurs des véhicules venant en face. Consulter le réseau PEUGEOT ou un atelier qualifié.

## Indicateurs de direction

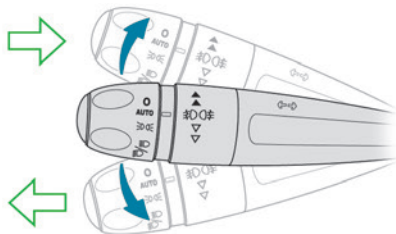

► Gauche ou droit : abaisser ou relever la commande d'éclairage en dépassant le point de résistance.

**i** Laisser les indicateurs de direction pendant plus de 20 secondes entraîne une

augmentation du signal sonore lorsque la vitesse est supérieure à 80 km/h.

## Trois clignotements

► Donner une simple impulsion vers le bas ou vers le haut, sans passer le point de résistance ; les indicateurs de direction clignoteront trois fois.

## Feux diurnes / Feux de position

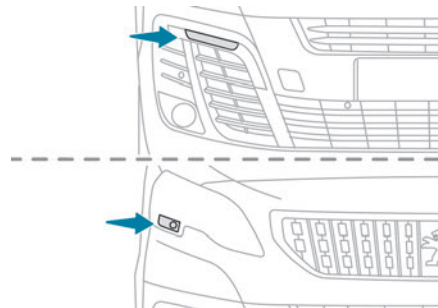

Si le véhicule en est équipé, ils s'allument automatiquement au démarrage du moteur, lorsque la commande d'éclairage est sur la position "0" ou "AUTO".

## Allumage automatique des feux

À l'aide d'un capteur de luminosité, en cas de détection d'une faible luminosité externe, les

feux de plaque minéralogique, de position et de croisement s'allument automatiquement sans action du conducteur. Ils peuvent également s'allumer en cas de détection de pluie, en même temps que le balayage automatique des essuie-vitres avant.

Dès que la luminosité est redevenue suffisante ou après l'arrêt des essuie-vitres, les feux s'éteignent automatiquement.

### Anomalie de fonctionnement

En cas de dysfonctionnement du capteur de pluie/luminosité, les feux s'allument, ce témoin s'allume au combiné, accompagné d'un signal sonore et/ou de l'affichage d'un message.

Faire vérifier par le réseau PEUGEOT ou par un atelier qualifié.

**!** Ne pas masquer le capteur de pluie/luminosité situé en partie centrale haute du pare-brise derrière le rétroviseur intérieur ; les fonctions associées ne seraient plus commandées.

**i** Par temps de brouillard ou de neige, le capteur de pluie/luminosité peut détecter une lumière suffisante. Les feux ne s'allumeront donc pas automatiquement.

**i** La face interne du pare-brise peut être embuée et empêcher le bon fonctionnement du capteur de pluie/luminosité. Par temps humide et froid, désembuer régulièrement le pare-brise.

## Éclairages d'accompagnement et d'accueil

### Éclairage d'accompagnement

#### Manuel

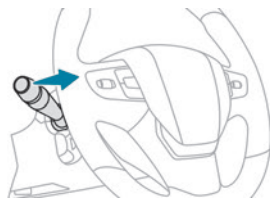

► Contact coupé, tirer la commande d'éclairage ("appel de phares") vers soi pour mettre en service / arrêter la fonction.

L'éclairage d'accompagnement manuel s'arrête automatiquement au bout d'un certain temps.

#### Automatique

Lorsque la fonction allumage automatique des feux est activée (commande d'éclairage sur la position "AUTO"), en cas de faible luminosité, les feux de croisement s'allument automatiquement à la coupure du contact.

Bague sur la position "AUTO", en cas de faible luminosité, les feux de croisement s'allument automatiquement à la coupure du contact.

#### Avec autoradio ou écran tactile



L'activation ou la désactivation, ainsi que la durée de l'éclairage

d'accompagnement sont paramétrables par le menu de configuration du véhicule.

### Éclairage d'accueil extérieur

L'allumage à distance des feux facilite votre approche du véhicule en cas de faible luminosité.

Il s'active lorsque la commande d'éclairage est sur la position "AUTO" et que l'intensité lumineuse détectée par le capteur de luminosité est faible.

#### Mise en service



Appuyer sur ce bouton de la télécommande ou sur la poignée de l'une des portes avant avec le système "Accès et Démarrage Mains-Libres".

Les feux de croisement et de position s'allument ; le véhicule est également déverrouillé.

#### Arrêt

L'éclairage d'accueil extérieur s'arrête automatiquement au bout d'un temps donné, à la mise du contact ou au verrouillage du véhicule.

#### Programmation

##### Avec autoradio ou écran tactile



L'activation, la désactivation et le choix de la durée de maintien de l'éclairage d'accueil sont paramétrables via le menu de configuration du véhicule.

## Systèmes automatiques d'éclairage - Recommandations générales

Les systèmes automatiques d'éclairage utilisent une caméra de détection, située en haut du pare-brise.

### **i** Limites de fonctionnement

Le système peut être perturbé ou ne pas correctement fonctionner :

- Lorsque les conditions de visibilité sont mauvaises (ex. : chutes de neige, fortes pluies).
- Si le pare-brise est encrassé, embué ou masqué (ex. : autocollant) devant la caméra.
- Si le véhicule est face à certains panneaux ou à des dispositifs rétro-réfléchissants de glissières de sécurité.

Le système n'est pas en mesure de détecter :

- Les usagers qui n'ont pas d'éclairage propre, tels que les piétons.
- Les véhicules dont l'éclairage est masqué (ex. : circulants derrière une glissière de sécurité sur autoroute).
- Les véhicules se trouvant au sommet ou en bas d'une pente raide, dans des virages sinueux, dans des carrefours en croix.

### **!** Entretien

Nettoyer régulièrement le pare-brise, en particulier la zone située devant la caméra.

La face interne du pare-brise peut être également embuée au niveau de la caméra. Par temps humide et froid, désembuer régulièrement le pare-brise.

Ne pas laisser la neige s'accumuler sur le capot moteur ou sur le toit du véhicule, car elle pourrait masquer la caméra.

## Commutation automatique des feux de route

**!** Pour plus d'informations, se reporter aux **Recommandations générales des systèmes automatiques d'éclairage.**

Avec la bague de la commande d'éclairage sur la position "AUTO" et la fonction activée dans l'écran tactile, ce système permute automatiquement les feux de route et les feux de croisement en fonction des conditions d'éclairage et de circulation, grâce à une caméra située en haut du pare-brise.

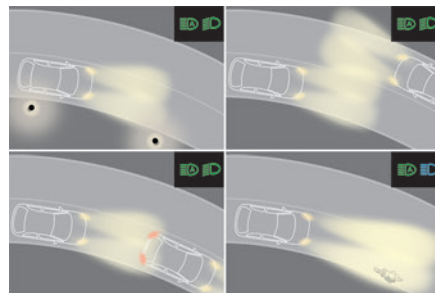

**!** Ce système est une aide à la conduite. Le conducteur reste responsable de l'éclairage de son véhicule, de son adaptation aux conditions de luminosité, de visibilité, de circulation et du respect du code de la route.

**i** Le système devient opérationnel lorsque le véhicule dépasse 25 km/h. En repassant en dessous de 15 km/h, la fonction n'est plus opérationnelle.

## Activation / Désactivation

### Avec système audio



► Pour activer ou désactiver le système, appuyer sur ce bouton.

Le voyant du bouton est **allumé** quand la fonction est **activée**.

### Avec écran tactile



Le paramétrage se fait par le menu de configuration du véhicule.

► Puis placez la bague de la commande d'éclairage sur la position "AUTO" ou "Feux de croisement / route".

### Pause

Si la situation nécessite un changement de l'état des feux, le conducteur peut intervenir à tout moment.



► Un appel de phares met la fonction en pause et le système d'éclairage bascule en mode "allumage automatique des feux" :

– Si les témoins "AUTO" et "Feux de croisement" étaient allumés, le système bascule sur les feux de route.

– Si les témoins "AUTO" et "Feux de route" étaient allumés, le système bascule sur les feux de croisement.

► Pour réactiver la fonction, faire une nouvelle commutation manuelle des feux de croisement / route.

**i** Un appel de phares ne désactive pas le système.

L'état du système reste en mémoire à la coupure du contact.

**i** Le système peut être perturbé ou ne pas correctement fonctionner :

– Lorsque les conditions de visibilité sont mauvaises (chute de neige, forte pluie...).

– Si le pare-brise est encrassé, embué ou masqué (par un autocollant par exemple) devant la caméra.

– Si le véhicule est face à des panneaux fortement réfléchissants.

Lorsque le système détecte du brouillard dense, il désactive temporairement la fonction.

Le système n'est pas en mesure de détecter :

- Les usagers qui n'ont pas d'éclairage propre, tels que les piétons.
- Les véhicules dont l'éclairage est masqué (par exemple : circulants derrière une glissière de sécurité sur autoroute).
- Les véhicules se trouvant au sommet ou en bas d'une pente raide, dans des virages sinueux, dans des carrefours en croix.

**!** Nettoyer régulièrement le pare-brise, en particulier la zone située devant la caméra.

La face interne du pare-brise peut être également embuée au niveau de la caméra. Par temps humide et froid, débarrasser régulièrement le pare-brise.

Ne pas laisser la neige s'accumuler sur le capot moteur ou sur le toit du véhicule car elle pourrait masquer la caméra de détection.

## Réglage du site des projecteurs



Pour ne pas gêner les autres usagers de la route, les projecteurs à lampes halogènes doivent être réglés en hauteur en fonction de la charge du véhicule.



- 0 À vide (réglage initial)
- 1 En charge partielle
- 2 En charge moyenne

- 3 En charge maximale autorisée
- 4 5 6 Non utilisés



- 0 1 ou 2 personnes aux places avant (réglage initial)
- 1 5 personnes
- 2 6 à 9 personnes
- 3 Conducteur + charges maximales autorisées
- 4 5 6 Non utilisé

## Éclairage d'ambiance



L'allumage tamisé des éclairages de l'habitacle facilite la visibilité dans le véhicule en cas de faible luminosité.

## Mise en service

De nuit, les éclairages du plafonnier avant et du toit panoramique (si le véhicule en est équipé) s'allument automatiquement, dès que les feux de position sont allumés.

L'éclairage d'ambiance s'arrête automatiquement à la coupure des feux de position.

## Programmation

### Avec autoradio ou écran tactile



L'activation, la désactivation et le choix de l'intensité de l'éclairage d'ambiance sont paramétrables via le menu de configuration du véhicule.

## Commande d'essuie-vitre

**i** En conditions hivernales, éliminer la neige, la glace ou le givre présents sur le pare-brise, autour des bras et des balais d'essuie-vitres avant de faire fonctionner les essuie-vitres.

**!** Ne pas faire fonctionner les essuie-vitres sur un pare-brise sec. Par temps extrêmement froid ou chaud, vérifier que les balais d'essuie-vitres ne sont pas collés au pare-brise avant de les faire fonctionner.

**i** Le lavage en station peut entraîner momentanément des bruits parasites et une dégradation de la qualité d'essuyage. Cela ne nécessite pas le remplacement des balais d'essuie-vitres.

## Sans balayage AUTO

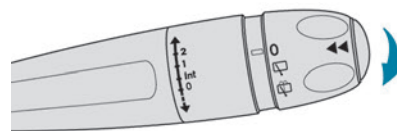

## Avec balayage AUTO

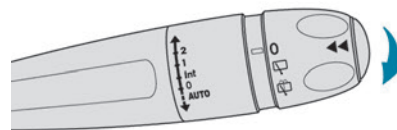

## Essuie-vitre avant

► Pour sélectionner la cadence de balayage : relever ou baisser la commande sur la position désirée.

- 2** Balayage rapide (fortes précipitations)
- 1** Balayage normal (pluie modérée)
- Int** Balayage intermittent (proportionnel à la vitesse du véhicule)
- 0** Arrêt
- ↓** Coup par coup (appuyer vers le bas et relâcher).



ou

**AUTO** Balayage automatique

Se reporter à la rubrique correspondante.

**i** Après la coupure du contact, un léger mouvement des essuie-vitres peut se produire à la base du pare-brise.

**i** Si le contact a été coupé avec l'essuie-vitre actif, manoeuvrer la commande pour réactiver le balayage à la mise du contact (sauf si la coupure de contact est inférieure à 1 minute).

## Lave-vitre avant

► Tirer et maintenir la commande d'essuie-vitre vers soi.

Le lave-vitre puis l'essuie-vitre fonctionnent pendant une durée déterminée.

**i** Avec l'air conditionné automatique, toute action sur la commande de lave-vitre entraîne la fermeture momentanée de l'entrée d'air pour préserver l'habitacle de l'odeur.

**!** Pour ne pas endommager les balais d'essuie-vitre, ne pas actionner le lave-vitre si le réservoir de liquide de lave-vitre est vide. Actionner le lave-vitre seulement si le liquide ne risque pas de geler sur le pare-brise et de gêner la visibilité. Utiliser des produits "grand froid" en période hivernale. Ne jamais utiliser d'eau pour faire l'appoint.

## Niveau mini du liquide lave-vitre



Lorsque le niveau mini du réservoir est atteint, ce témoin s'affiche au combiné, accompagné d'un signal sonore et d'un message. Il s'affiche à la mise du contact ou à chaque action sur la commande, tant que le réservoir n'est pas rempli.

Au prochain arrêt, remplir ou faire remplir, le réservoir de lave-vitre.

## Balayage automatique avant

En mode **AUTO**, le balayage de l'essuie-vitre avant fonctionne automatiquement et s'adapte à l'intensité des précipitations.

La détection est effectuée par un capteur de pluie/luminosité, situé en partie centrale haute du pare-brise derrière le rétroviseur intérieur.

**!** Ne pas masquer le capteur de pluie/luminosité.

Lors d'un lavage en station automatique, arrêter le balayage automatique et couper le contact. En hiver, attendre le dégivrage complet du pare-brise avant d'actionner le balayage automatique.

## Mise en service

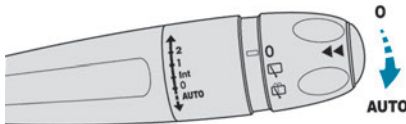

► Donner une impulsion brève sur la commande vers le bas.

Un cycle d'essuyage confirme la prise en compte de la demande.



Ce témoin s'allume au combiné, accompagné de l'affichage d'un message.

## Arrêt

► Donner une nouvelle impulsion brève sur la commande vers le bas ou placer la commande sur une autre position (**Int**, **1** ou **2**).



Ce voyant s'éteint au combiné d'instruments, accompagné de l'affichage d'un message.

**i** Il est nécessaire de réactiver le balayage automatique, après chaque coupure du contact supérieure à une minute, en donnant une impulsion vers le bas sur la commande.

## Anomalie de fonctionnement

En cas de dysfonctionnement du balayage automatique, l'essuie-vitre fonctionne en mode intermittent.

Faire vérifier par le réseau PEUGEOT ou par un atelier qualifié.

## Essuie-vitre arrière

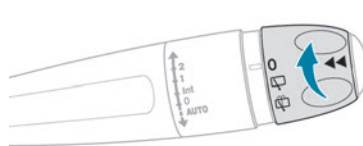



Arrêt.

Balayage intermittent.

Balayage avec lave-vitre (durée déterminée).

## Marche arrière

Au passage de la marche arrière, si l'essuie-vitre avant fonctionne, l'essuie-vitre arrière se mettra en marche automatiquement (activé par défaut).

## Activation / Désactivation

### Avec autoradio ou écran tactile



Le paramétrage de la fonction se fait par le menu de configuration du véhicule.

Par défaut, cette fonction est activée.

**!** En cas d'utilisation d'un porte-vélos sur le volet de coffre ou d'accumulation de neige ou de givre important, désactiver l'essuie-vitre arrière automatique via le menu de configuration du véhicule.

## Lave-vitre arrière

► Tourner et maintenir la bague en butée. Le lave-vitre et l'essuie-vitre fonctionnent tant que la bague est tournée.

L'arrêt du lave-vitre est suivi d'un dernier cycle d'essuyage.

## Position particulière des essuie-vitres avant

Cette position de maintenance permet de nettoyer les lames ou de procéder au remplacement des balais. Elle peut également être utile, par temps hivernal (gel, neige), pour dégager les lames du pare-brise.

- i** Pour conserver l'efficacité des essuie-vitres à balais plats, il est conseillé :
  - Les manipuler avec précaution.
  - Les nettoyer régulièrement avec de l'eau savonneuse.
  - Ne pas les utiliser pour maintenir une plaque de carton contre le pare-brise.
  - Les remplacer dès les premiers signes d'usure.

### Avant démontage d'un balai avant

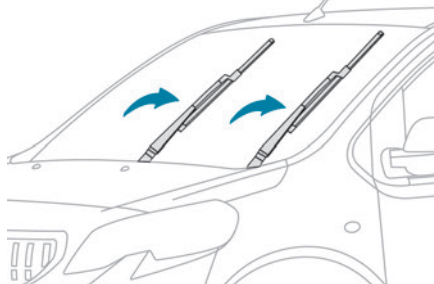

Immédiatement après la coupure du contact, toute action sur la commande d'essuie-vitre positionne les balais verticalement.

► Procéder à l'opération souhaitée ou au remplacement des balais.

### Après remontage d'un balai avant

► Pour remettre les balais dans leur position initiale après intervention, mettre le contact et manœuvrer la commande.

## Changement d'un balai d'essuie-vitre

### Démontage / Remontage à l'avant

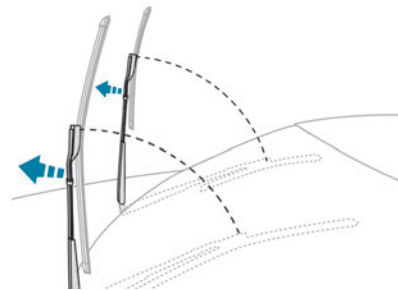

- Effectuer ces opérations de changement de balais en se plaçant côté conducteur.
- En commençant par le balai le plus éloigné de soi, saisir chaque bras par sa partie rigide et le relever jusqu'en butée.

 Ne pas toucher aux balais - Risque de déformations irréremédiables.

Ne pas lâcher en cours de mouvement - Risque de détérioration du pare-brise !

▶ Nettoyer le pare-brise à l'aide d'un liquide lave-vitre.

 Ne pas appliquer de produits déperlants du type "Rain X".

▶ Déclipper le balai usé le plus proche de soi et le retirer.

▶ Installer le nouveau balai et le clipper.

▶ Répéter la procédure pour l'autre balai.

▶ En commençant par le balai le plus proche de soi, saisir de nouveau chaque bras par sa partie rigide, puis le rabattre avec précaution en l'accompagnant jusqu'au pare-brise.

### **Démontage / Remontage à l'arrière**

▶ Saisir le bras par sa partie rigide et le relever jusqu'en butée.

▶ Nettoyer la lunette arrière à l'aide d'un liquide lave-vitre.

▶ Déclipper le balai usé et le retirer.

▶ Installer le nouveau balai et le clipper.

▶ Saisir de nouveau le bras par sa partie rigide, puis le rabattre avec précaution en l'accompagnant jusqu'à la lunette arrière.

## Recommandations générales liées à la sécurité

**!** Ne pas enlever les étiquettes apposées en différents endroits du véhicule. Elles comportent des avertissements de sécurité et des informations d'identification sur le véhicule.

**!** Pour toute intervention sur le véhicule, s'adresser à un atelier qualifié disposant de l'information technique, de la compétence et du matériel adapté, ce que le Réseau PEUGEOT est en mesure d'apporter.

**!** Selon la législation en vigueur dans le pays, certains équipements de sécurité peuvent être obligatoires : gilets de sécurité haute visibilité, triangles de présignalisation, éthylotests, ampoules, fusibles de rechange, extincteur, trousse de secours, bavettes de protection à l'arrière du véhicule...

**!** **Installation d'accessoires électriques :**  
 – La pose d'un équipement ou d'un accessoire électrique non référencé par PEUGEOT peut entraîner une surconsommation et une panne des systèmes électriques de votre véhicule. Se rendre dans le Réseau PEUGEOT pour prendre connaissance de l'offre d'accessoires référencés.  
 – Pour des raisons de sécurité, l'accès à la prise diagnostic, associée aux systèmes électroniques

embarqués équipant le véhicule, est strictement réservé au Réseau PEUGEOT ou à un atelier qualifié, disposant d'outils adaptés (risques de dysfonctionnement des systèmes électroniques embarqués pouvant générer des pannes ou des accidents graves). La responsabilité du Constructeur ne saurait être engagée en cas de non-respect de cette consigne.

– Toute modification ou adaptation non prévue ni autorisée par PEUGEOT ou réalisée sans respecter les prescriptions techniques définies par le Constructeur entraîne la suspension de la garantie commerciale.

### **!** Installation d'accessoires émetteurs de radiocommunication

Avant d'installer un émetteur de radiocommunication avec antenne extérieure, consulter impérativement le réseau PEUGEOT pour connaître les caractéristiques des émetteurs (bande de fréquence, puissance de sortie maximum, position antenne, conditions spécifiques d'installation) qui peuvent être montés, conformément à la Directive Compatibilité Électromagnétique Automobile (2004/104/CE).

### **i** Déclarations de conformité des équipements radioélectriques

Les certificats sont disponibles sur le site Internet de la marque :  
<http://public.servicebox.peugeot.com/APddb/>

## Feux de détresse

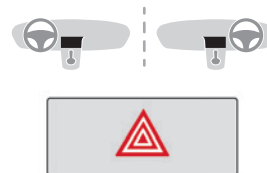

► Appuyer sur ce bouton rouge, tous les feux indicateurs de direction clignotent. Ils peuvent fonctionner contact coupé.

## Allumage automatique des feux de détresse

Lors d'un freinage d'urgence, en fonction de la force de décélération, les feux de détresse s'allument automatiquement. Ils s'éteignent automatiquement à la première accélération. Ils peuvent être éteints en appuyant sur le bouton.

## Appel d'urgence ou d'assistance

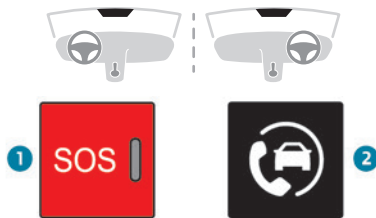

1. Peugeot Connect SOS
2. Peugeot Connect Assistance

### eCall (SOS)

Le système eCall (SOS) peut être équipé de série sur votre véhicule ou proposé en option.

Le système eCall (SOS) est un accès direct aux services de secours, intégré directement dans le véhicule.

Selon pays de commercialisation, le système eCall (SOS) correspond aux systèmes PE112, ERAGLONASS, 999, etc.

Le système eCall (SOS) est activé par défaut.

► En cas d'urgence, appuyer plus de 2 secondes sur le bouton 1.

L'allumage du voyant et un message vocal confirment que l'appel est lancé vers les services de secours\*.

Le système eCall (SOS) localise immédiatement votre véhicule et vous met en contact avec les services de secours compétents\*\*.

► Un nouvel appui immédiat annule la demande.

Le voyant clignote lorsque les données du véhicule sont envoyées puis reste allumé lorsque la communication est établie.

**!** En cas de choc détecté par le calculateur d'airbags, et indépendamment des déploiements d'airbags éventuels, un appel d'urgence est lancé automatiquement.

**i** Ce système est un service public accessible gratuitement.

### Fonctionnement du système

– À la mise du contact, le voyant s'allume en rouge puis en vert et s'éteint : fonctionnement correct du système.

– Le voyant clignote en rouge : pile de secours à remplacer.

– Le voyant s'allume en rouge fixe : dysfonctionnement du système. Les services

d'appels d'urgence et d'assistance risquent de ne pas fonctionner.

– Si le voyant ne s'allume pas à la mise du contact, il s'agit également d'un dysfonctionnement du système.

Si le problème persiste, consulter un réparateur qualifié dans les meilleurs délais.

**i** Le dysfonctionnement du système n'empêche pas le véhicule de rouler.

### **i** Traitement des données

Tout traitement de données à caractère personnel par le système "Peugeot Connect SOS" (PE112) est effectué dans le respect des règles en matière de protection des données à caractère personnel prévues par le Règlement 2016/679 et la Directive 2002/58/CE du Parlement Européen et du Conseil et, en particulier, vise à sauvegarder l'intérêt vital des personnes concernées conformément à l'article 6.1, point d) du Règlement 2016/679. Le traitement de ces données est strictement limité à la prise en charge du système "Peugeot Connect SOS" au numéro 112 d'appel d'urgence unique européen.

Le système "Peugeot Connect SOS" ne peut collecter et traiter que les données suivantes sur le véhicule : numéro de châssis, type

\* Selon les conditions générales d'utilisation du service disponible en point de vente et sous réserve des limites technologiques et techniques.

\*\* Suivant la couverture géographique des systèmes "eCall (SOS)" et "ASSISTANCE".

La liste des pays couverts et des services télématiques est disponible en point de vente ou sur le site Internet de votre pays.

(véhicule de transport de personnes ou véhicule utilitaire léger), type de carburant ou source d'énergie, trois dernières positions et direction suivie, fichier-journal enregistrant l'activation automatique du système, avec horodatage. Les destinataires des données traitées sont les centres de réception des appels d'urgence désignés par les autorités compétentes du pays sur le territoire duquel ils sont situés afin de recevoir en priorité et de prendre en charge les appels destinés au numéro 112.

### **i** Conservation des données

Les données contenues dans la mémoire du système ne sont pas accessibles en dehors de celui-ci avant le déclenchement d'un appel. Le système n'est pas traçable et ne fait pas l'objet d'une surveillance constante en mode de fonctionnement normal. Les données de la mémoire interne du système sont automatiquement et constamment effacées. Seules les 3 dernières positions du véhicule sont conservées. Après le déclenchement d'un appel d'urgence, l'historique des données est conservé au maximum 13 heures.

### **i** Accès aux données

Vous disposez d'un droit d'accès aux données et pouvez, si nécessaire, demander la rectification, l'effacement ou la limitation du traitement des données vous concernant dont le traitement n'est pas conforme aux dispositions du Règlement 2016/679. Tout tiers auquel les données ont été communiquées doit être notifié de toute rectification, tout effacement ou toute limitation effectué conformément avec ladite directive, sauf si cela s'avère impossible ou suppose un effort disproportionné. Vous pouvez également exercer votre droit de déposer une plainte auprès de l'autorité compétente en matière de protection des données.

## Peugeot Connect Assistance

- ▶ En cas d'immobilisation du véhicule, appuyer plus de 2 secondes sur la touche **2** pour demander une assistance (confirmée par un message vocal)\*).
- ▶ Un nouvel appui immédiat annule la demande.

**i** Un mode privé permet de gérer le niveau de partage (données et/ou position) entre votre véhicule et la marque PEUGEOT. Il est paramétrable sur le menu **Réglages** de l'écran tactile.

À défaut, selon équipement, désactiver/réactiver la géolocalisation par un appui simultané sur les 2 touches suivi d'un appui sur la touche "ASSISTANCE" pour valider.

**i** Si le propriétaire a acheté son véhicule en dehors du Réseau PEUGEOT, il est invité à vérifier la configuration de ces services et peut en demander la modification auprès de son réseau. Dans un pays multilingue, la configuration est possible dans la langue nationale officielle de son choix.

**i** Pour des raisons techniques, notamment pour une meilleure qualité des services télématiques bénéficiant au client, le Constructeur se réserve le droit d'opérer à tout moment des mises à jour du système télématique embarqué du véhicule.

**i** Si vous bénéficiez de l'offre Peugeot Connect Packs avec Pack SOS et Assistance inclus, vous disposez de services complémentaires dans votre espace personnel via le site internet de votre pays. Pour toute information relative au Pack SOS et Assistance, se référer aux conditions générales relatives à ces services.

\* Suivant la couverture géographique de "Peugeot Connect SOS", "Peugeot Connect Assistance" et la langue nationale officielle choisie par le propriétaire du véhicule.

La liste des pays couverts et des services télématiques est disponible en point de vente ou sur le site Internet de votre pays.

## Avertisseur sonore



- Appuyer sur la partie centrale du volant.

## Avertisseur sonore piéton (Électrique)

Ce système avertit les piétons de l'arrivée du véhicule.

L'avertisseur sonore piéton fonctionne dès la mise en mouvement du véhicule et jusqu'à 30 km/h, en marche avant et arrière.

Cette fonction ne peut pas être désactivée.

## Programme de stabilité électronique (ESC)

Le programme de stabilité électronique intègre les systèmes suivants :

- Antiblocage des roues (ABS) et Répartiteur électronique de freinage (REF).

- Assistance au freinage d'urgence (AFU).
- Antipatinage des roues (ASR).
- Contrôle dynamique de stabilité (CDS).
- Contrôle de traction intelligent.
- Contrôle de stabilité de la remorque (TSM).

## Antiblocage des roues (ABS) / Répartiteur électronique de freinage (REF)

Ces systèmes accroissent la stabilité et la maniabilité du véhicule lors du freinage et contribuent à un meilleur contrôle dans les virages, en particulier sur revêtement dégradé ou glissant. L'ABS empêche le blocage des roues en cas de freinage d'urgence.

Le répartiteur électronique de freinage assure une gestion intégrale de la pression de freinage roue par roue.

► **En cas de freinage d'urgence, appuyer très fortement sur la pédale sans jamais relâcher l'effort.**

**i** Le fonctionnement normal du système ABS peut se manifester par de légères vibrations sur la pédale de frein.



L'allumage fixe de ce témoin signale un dysfonctionnement du système ABS.

Le véhicule conserve un freinage standard. Rouler prudemment à vitesse modérée.

Faire vérifier par le réseau PEUGEOT ou par un atelier qualifié.



L'allumage de ce témoin, couplé aux témoins **STOP** et ABS, accompagné de l'affichage d'un message et d'un signal sonore, signale un dysfonctionnement du répartiteur électronique de freinage.

**L'arrêt du véhicule est impératif.**

Stationner dans les meilleures conditions de sécurité et couper le contact.

Faire appel au réseau PEUGEOT ou à un atelier qualifié.



En cas de changement de roues (pneus et jantes), veiller à ce qu'elles soient homologuées pour le véhicule.



**Après un choc**

Faire vérifier par le réseau PEUGEOT ou par un atelier qualifié.

## Assistance au freinage d'urgence (AFU)

Ce système permet, en cas d'urgence, d'atteindre plus vite la pression optimale de freinage, donc de réduire la distance d'arrêt.

Il se déclenche en fonction de la vitesse d'actionnement de la pédale de frein. Cela se traduit par une diminution de la résistance de la pédale et une augmentation de l'efficacité du freinage.

## Antipatinage des roues (ASR) / Contrôle dynamique de stabilité (CDS)

L'antipatinage des roues optimise la motricité en agissant sur les freins des roues motrices et sur le moteur, afin d'éviter le patinage d'une ou plusieurs roues. Il améliore aussi la stabilité directionnelle du véhicule.

En cas d'écart entre la trajectoire suivie par le véhicule et celle souhaitée par le conducteur, le contrôle dynamique de stabilité agit automatiquement sur le frein d'une ou plusieurs roues et sur le moteur pour inscrire le véhicule dans la trajectoire souhaitée, dans la limite des lois de la physique.

Ces systèmes sont automatiquement activés à chaque démarrage du véhicule.



En cas de problème d'adhérence ou de trajectoire, ces systèmes se mettent en marche (confirmé par le clignotement de ce témoin au combiné).

### Désactivation / Réactivation

Dans des conditions exceptionnelles (démarrage du véhicule embourbé, immobilisé dans la neige, sur sol meuble...), il peut s'avérer utile de désactiver les systèmes CDS/ASR pour faire patiner les roues et retrouver de l'adhérence.

Mais il est conseillé de réactiver les systèmes dès que possible.

 Avec l'écran tactile, seul le système ASR est désactivé.

#### Désactivation avec bouton ou Advanced Grip Control



Appuyer sur ce bouton ou tourner la molette sur cette position.

Le voyant du bouton ou de la molette s'allume : les systèmes CDS/ASR n'agissent plus sur le fonctionnement du moteur.

#### Désactivation avec écran tactile



Dans le menu "Conduite/Véhicule", désactiver le système ASR.



Elle est signalée par l'allumage de ce témoin au combiné et l'affichage d'un message.

Le système ASR n'agira plus sur le fonctionnement du moteur.

#### Réactivation avec bouton ou Advanced Grip Control



Appuyer sur ce bouton.

Ou



Tourner la molette sur cette position.

Le voyant du bouton ou de la molette s'éteint.

#### Réactivation avec écran tactile



Dans le menu "Conduite/Véhicule", activer le système ASR.



Elle est signalée par l'extinction de ce témoin au combiné et l'affichage d'un message.

Le ou les systèmes se réactivent automatiquement après chaque coupure de contact ou à partir de 50 km/h.

En dessous de 50 km/h, réactiver manuellement le ou les systèmes.

### Anomalie de fonctionnement



En cas de dysfonctionnement, ce témoin s'allume au combiné d'instruments, accompagné de l'affichage d'un message et d'un signal sonore.

Faire vérifier par le réseau PEUGEOT ou par un atelier qualifié.

#### ! ASR / CDS

Ces systèmes offrent un surcroît de sécurité en conduite normale, mais ils ne doivent pas inciter le conducteur à prendre des risques supplémentaires ou à rouler à des vitesses trop élevées.

C'est lorsque les conditions d'adhérence diminuent (pluie, neige, verglas) que les risques de perte d'adhérence augmentent. Il est donc indispensable, pour votre sécurité, de conserver ces systèmes activés en toutes conditions, et particulièrement lorsque celles-ci sont difficiles. Le fonctionnement de ces systèmes est assuré sous réserve du respect des préconisations du Constructeur, concernant tant les roues (pneumatiques et jantes), les composants de freinage, les composants électroniques que les procédures de montage et d'intervention du réseau PEUGEOT.

Afin de bénéficier de l'efficacité de ces systèmes en conditions hivernales, il est recommandé d'utiliser des pneumatiques neige ou 4 saisons. Il



est alors impératif d'équiper les 4 roues avec des pneumatiques homologués pour le véhicule. Toutes les caractéristiques des pneumatiques sont regroupées sur l'étiquette pneumatiques / peinture. Pour plus d'informations sur les **Éléments d'identification**, se reporter à la rubrique correspondante.

## Contrôle de traction intelligent

(Selon version)

Le contrôle de traction intelligent est un système d'aide à la motricité sur la neige.

Ce système détecte les situations de faible adhérence pouvant rendre difficile les démarrages et la progression du véhicule en neige fraîche profonde ou neige damée.

Dans ces situations, le système régule le patinage des roues avant afin d'optimiser la motricité et le suivi de trajectoire du véhicule.

**i** Sur route avec faible adhérence, l'utilisation de pneumatiques hiver est fortement conseillée.

## Contrôle de stabilité de la remorque (TSM)

En situation de remorquage, ce système permet de réduire les risques d'embarquée du véhicule et de la remorque.

### Fonctionnement

Le système est automatiquement activé à la mise du contact.

Le programme de stabilité électronique (ESC) ne doit pas présenter de dysfonctionnement.

La vitesse du véhicule doit être comprise entre 60 km/h et 160 km/h.



Lorsque des mouvements d'oscillation de la remorque sont détectés, le système agit sur les freins pour stabiliser la remorque et réduit, si nécessaire, la puissance du moteur pour ralentir le véhicule (confirmé par le clignotement de ce témoin au combiné et par l'allumage des feux de stop).

Pour connaître les masses et les charges remorquables, se reporter à la rubrique

**Caractéristiques techniques des moteurs et charges remorquables** ou au certificat d'immatriculation du véhicule.

Pour rouler en toute sécurité avec un **Dispositif d'attelage**, se reporter à la rubrique correspondante.

### Anomalie de fonctionnement



En cas de dysfonctionnement, ce témoin s'allume au combiné, accompagné de l'affichage d'un message et d'un signal sonore.

Pour continuer à tracter une remorque, réduire la vitesse et rouler prudemment !

Faire vérifier par le réseau PEUGEOT ou par un atelier qualifié.



Le système de contrôle de stabilité de la remorque offre un surcroît de sécurité en conduite normale, dans le respect des

recommandations d'utilisation de la remorque et de la législation en vigueur dans le pays. Il ne doit pas inciter le conducteur à prendre des risques supplémentaires, comme utiliser une remorque dans des conditions de fonctionnement dégradées (ex. : chargement excessif, non-respect du poids sur flèche, pneumatiques usés ou sous-gonflés, système de freinage défaillant) ou rouler à des vitesses trop élevées. Dans certains cas, les mouvements d'oscillation de la remorque peuvent ne pas être détectés par le système, notamment avec une remorque légère.

En cas de conduite sur chaussée glissante ou dégradée, le système peut ne pas empêcher une embarquée brutale de la remorque.

## Advanced Grip Control



(Selon version)

Système d'antipatinage spécifique et breveté, améliorant la motricité dans la neige, la boue et le sable.

Cet équipement, dont le fonctionnement a été optimisé pour chaque situation, permet d'évoluer dans la majorité des conditions de faible adhérence (rencontrées en utilisation de tourisme).

Associé aux pneumatiques toutes saisons Peak Mountain Snow Flake, ce système offre un compromis entre sécurité, adhérence et motricité.

L'appui sur la pédale d'accélérateur doit être suffisant pour que le système puisse exploiter la puissance du moteur. Des phases de fonctionnement avec un régime moteur élevé sont tout à fait normales.

Un sélecteur à cinq positions permet de choisir le mode de réglage correspondant aux conditions de roulage rencontrées.

Associé à chaque mode, un voyant s'allume, accompagné de l'affichage d'un message pour confirmer votre choix.

## Modes de fonctionnement



### Standard (ESC)



Ce mode est calibré pour un niveau de patinage faible, basé sur différentes adhérences habituellement rencontrées sur route.

Après chaque coupure du contact, le système se réinitialise automatiquement sur ce mode.

### Neige



Ce mode adapte sa stratégie aux conditions d'adhérence rencontrées pour chacune des deux roues avant, au démarrage. (mode actif jusqu'à 80 km/h)

### Tout-terrain (boue, herbe humide, ...)



Ce mode autorise, lors du démarrage, beaucoup de patinage sur la roue la moins adhérente pour favoriser l'évacuation de la boue et retrouver de l'adhérence. Parallèlement, la roue la plus adhérente est gérée de façon à passer le plus de couple possible.

En phase de progression, le système optimise le patinage pour répondre, au mieux, aux sollicitations du conducteur.

(mode actif jusqu'à 50 km/h)

### Sable



Ce mode autorise peu de patinage sur les deux roues motrices de façon simultanée pour faire progresser le véhicule et limiter les risques d'ensablement.

(mode actif jusqu'à 120 km/h)



Sur le sable, ne pas utiliser les autres modes sous peine d'enliser le véhicule.

## Désactivation



Il est possible de désactiver les systèmes ASR et CDS en tournant la molette sur la position "OFF".



Les systèmes ASR et CDS n'agiront plus sur le fonctionnement du moteur ni sur les freins en cas de dérive de trajectoire. Ces systèmes se réactivent automatiquement à partir de 50 km/h ou à chaque remise du contact.



### Recommandations

Le véhicule est principalement conçu pour circuler sur des routes goudronnées, mais il peut emprunter occasionnellement d'autres voies moins carrossables.

Cependant, il ne permet pas la conduite tout-terrain :

- Conduite sur terrains pouvant endommager le soubassement ou arracher des éléments (ex. : tuyau de carburant, refroidisseur carburant) par des obstacles ou des pierres notamment.
- Conduite sur terrains à forte pente et à adhérence réduite.
- Franchissement de cours d'eau.

## Ceintures de sécurité

### Enrouleur

Les ceintures de sécurité sont équipées d'un enrouleur permettant l'ajustement automatique de la longueur de sangle à la morphologie de

l'utilisateur. Le rangement de la ceinture s'effectue automatiquement lorsque celle-ci n'est pas utilisée. Les enrouleurs sont équipés d'un dispositif de blocage automatique lors d'une collision, d'un freinage d'urgence ou du retournement du véhicule. Il est possible de le débloquer en tirant fermement la sangle et en la relâchant pour qu'elle se rembobine légèrement.

#### Prétension pyrotechnique

Ce système améliore la sécurité lors des chocs frontaux et latéraux.

Selon l'importance du choc, le système de prétension pyrotechnique tend instantanément les ceintures et les plaque sur le corps des occupants. Les ceintures à prétension pyrotechnique sont actives lorsque le contact est mis.

#### Limiteur d'effort

Ce système atténue la pression de la ceinture contre le thorax de l'occupant, améliorant ainsi sa protection.

#### ! En cas de choc

En fonction de la nature et de l'importance des chocs, le dispositif pyrotechnique peut se déclencher avant et indépendamment du déploiement des airbags. Le déclenchement des prétensionneurs s'accompagne d'un léger dégagement de fumée inoffensive et d'un bruit, dus à l'activation de la cartouche pyrotechnique intégrée au système.

Dans tous les cas, le témoin d'airbag s'allume. Après un choc, faire vérifier et éventuellement remplacer le système des ceintures de sécurité

par le réseau PEUGEOT ou par un atelier qualifié.

## Ceintures de sécurité avant



Les ceintures de sécurité avant sont équipées d'un système de prétension pyrotechnique et d'un limiteur d'effort.

Ce système améliore la sécurité aux places avant, lors des chocs frontaux et latéraux.

Selon l'importance du choc, le système de prétension pyrotechnique tend instantanément les ceintures et les plaque sur le corps des occupants.

Les ceintures à prétension pyrotechnique sont actives, lorsque le contact est mis.

Le limiteur d'effort atténue la pression de la ceinture contre le thorax de l'occupant, améliorant ainsi sa protection.

#### Verrouillage

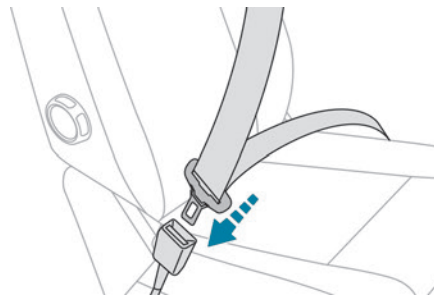

- ▶ Tirer la sangle, puis insérer le pêne dans la boucle.
- ▶ Vérifier le verrouillage en effectuant un essai de traction sur la sangle.

#### Déverrouillage

- ▶ Appuyez sur le bouton rouge de la boucle.

## Réglage en hauteur

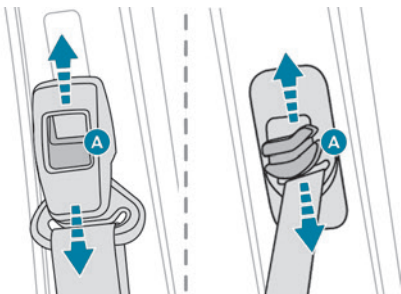

- Pour descendre le point d'accrochage, tout en déplaçant la commande **A** vers le bas, faire coulisser l'ensemble.
- Pour monter le point d'accrochage, faire coulisser l'ensemble vers le haut.

**i** La partie haute de la sangle doit être placée dans le creux de l'épaule.

## Banquette avant 2 places

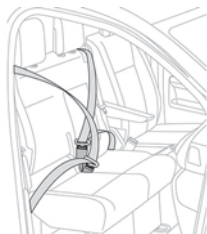

Si le véhicule est équipé d'une banquette avant, veiller à mettre la bonne ceinture avec le bon boîtier de verrouillage.

Ne pas inverser la ceinture ou le boîtier conducteur avec le boîtier ou la ceinture de la place centrale.

## Ceintures de sécurité arrière



Une banquette 3 places (monobloc ou siège en partie 1/3 avec banquette en partie 2/3), est équipée de ceintures à trois points d'ancrage et d'enrouleurs sur les places latérales.

La place centrale dispose de son guide et de l'enrouleur de ceinture, solidaires du dossier. Les enrouleurs sur les places latérales en rang 2 sont équipés d'un système de limiteur d'effort. Les places en rang 3 sont équipés de ceintures à trois points d'ancrage et d'enrouleurs.

**i** Pour les rang 2 et 3, mettre la bonne ceinture avec le bon boîtier de verrouillage.

Ne pas inverser la ceinture ou le boîtier des places latérales avec le boîtier ou la ceinture de la place centrale.

Lors du rabattement des sièges latéraux ou des dossiers en position tablette, éviter de coincer la sangle de la ceinture centrale.

Après rabattement ou déplacement d'un siège ou d'une banquette arrière, s'assurer que la ceinture est correctement enroulée et que le boîtier de verrouillage est prêt à recevoir son embout.

Lors de la manipulation des sièges latéraux (déposer/reposer) ou lors de l'accès au rang 3, éviter d'accrocher la ceinture centrale.

## Avec sièges individuels



Allure, Business VIP



Ils sont équipés de ceintures à trois points d'ancrage avec leur guide et leur enrouleur de ceinture, solidaires du dossier.

## Témoin(s) de ceinture(s)

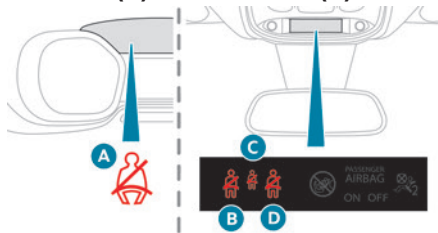

- A.** Témoin de non-bouclage / débouclage ceintures avant.
- B.** Témoin de non-bouclage / débouclage de ceinture gauche.
- C.** Témoin de débouclage ceinture centrale (si votre véhicule est équipé d'une banquette 2 places avant).
- D.** Témoin de non-bouclage / débouclage ceinture droite (si votre véhicule est équipé de sièges individuels avant).  
Témoin de débouclage ceinture droite (si votre véhicule est équipé d'une banquette 2 places avant).

À la mise du contact, le(s) témoin(s) s'allume(nt) si la ceinture correspondante n'est pas bouclée ou est débouclée.

À partir d'environ 20 km/h et pendant 2 minutes, le(s) témoin(s) clignote(nt) accompagné(s) d'un signal sonore. Passées ces 2 minutes, le(s) témoin(s) reste(nt) allumé(s) tant que le conducteur ou le passager ne boucle pas la ceinture.

## Conseils

**!** Le conducteur doit s'assurer que les passagers utilisent correctement les ceintures de sécurité et qu'ils sont tous bien attachés avant de rouler.

Quelle que soit sa place dans le véhicule, toujours mettre sa ceinture de sécurité, même pour des trajets de courte durée.

Ne pas inverser les boucles de ceinture, car celles-ci ne rempliraient pas entièrement leur rôle.

Pour garantir le bon fonctionnement des boucles de ceinture, s'assurer de l'absence de tout corps étranger (ex. : pièce de monnaie) avant le bouclage.

Avant et après utilisation, s'assurer que la ceinture est correctement enroulée.

Après rabattement ou déplacement d'un siège ou d'une banquette arrière, s'assurer que la ceinture est correctement positionnée et enroulée.

### **!** Installation

La partie basse de la sangle doit être positionnée le plus bas possible sur le bassin. La partie haute doit être positionnée dans le creux de l'épaule.

À l'avant, pour régler la position de la ceinture de sécurité, il peut être nécessaire de régler la hauteur du siège.

Pour être efficace, une ceinture de sécurité :  
– doit être tendue au plus près du corps ;

- doit être tirée devant soi par un mouvement régulier, en vérifiant qu'elle ne se vrille pas ;
- ne doit maintenir qu'une seule personne ;
- ne doit pas porter de trace de coupure ou d'effilochage ;
- ne doit pas être transformée ou modifiée afin de ne pas altérer sa performance.

### **!** Recommandations pour les enfants

Utiliser un siège enfant adapté, si le passager a moins de 12 ans ou mesure moins d'un mètre cinquante.

Ne jamais utiliser la même ceinture de sécurité pour attacher plusieurs enfants.

Ne jamais transporter un enfant sur les genoux.

Pour plus d'informations sur les **Sièges enfants**, se reporter à la rubrique correspondante.

### **!** Entretien

En raison des prescriptions de sécurité en vigueur, pour toute intervention sur les ceintures de sécurité de votre véhicule, s'adresser à un atelier qualifié disposant de la compétence et du matériel adapté, ce que le Réseau PEUGEOT est en mesure d'apporter.

Faire vérifier périodiquement les ceintures par le réseau PEUGEOT ou par un atelier qualifié et particulièrement si les sangles présentent des traces de détérioration.

Nettoyer les sangles de ceinture avec de l'eau savonneuse ou un produit nettoyant textile, vendu dans le réseau PEUGEOT.

# Airbags

## Généralités

Ce système est conçu pour renforcer la sécurité des occupants situés aux places avant et aux places latérales arrière, en cas de collision violente. Les airbags complètent l'action des ceintures de sécurité équipées de limiteur d'effort.

Des détecteurs électroniques enregistrent et analysent les chocs frontaux et latéraux subis dans les zones de détection de choc :

- En cas de choc violent, les airbags se déploient instantanément et contribuent à mieux protéger les occupants du véhicule ; aussitôt après le choc, les airbags se dégonflent rapidement afin de ne gêner ni la visibilité, ni la sortie éventuelle des occupants.
- En cas de choc peu violent, d'impact sur la face arrière et dans certaines conditions de retournement, les airbags peuvent ne pas se déployer ; seule la ceinture de sécurité contribue à assurer votre protection dans ces situations.

L'importance d'un choc dépend de la nature de l'obstacle et de la vitesse du véhicule au moment de la collision.

**!** Les airbags ne fonctionnent pas contact coupé.

Cet équipement ne se déploie qu'une seule fois. Si un second choc survient (lors du même

accident ou d'un autre accident), l'airbag ne se déclenche plus.

### Zones de détection de choc

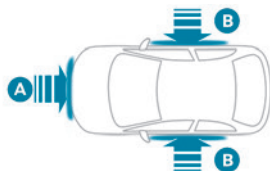

- A. Zone d'impact frontal
- B. Zone d'impact latéral

**i** Le déclenchement d'un ou des airbags s'accompagne d'un léger dégagement de fumée et d'un bruit, dus à l'activation de la cartouche pyrotechnique intégrée au système. Cette fumée n'est pas nocive, mais peut se révéler irritante pour des personnes sensibles. Le bruit de la détonation liée au déclenchement d'un ou des airbags peut entraîner une légère diminution de la capacité auditive pendant un bref laps de temps.

## Airbags frontaux

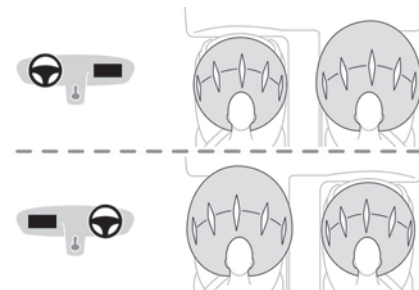

Ce système protège, en cas de choc frontal violent, le conducteur et le passager avant afin de limiter les risques de traumatisme à la tête et au thorax. Pour le conducteur, il est intégré au centre du volant ; pour le passager avant, dans la planche de bord au-dessus de la boîte à gants.

### Déclenchement

Ils se déclenchent, sauf l'airbag frontal passager s'il est désactivé\*, en cas de choc frontal violent appliqué sur tout ou partie de la zone d'impact frontal A.

L'airbag frontal s'interpose entre le thorax et la tête de l'occupant avant du véhicule et le volant, côté conducteur, et la planche de bord, côté passager, pour amortir sa projection en avant.

\* Pour plus d'informations sur la Désactivation de l'airbag frontal passager, se reporter à la rubrique correspondante.

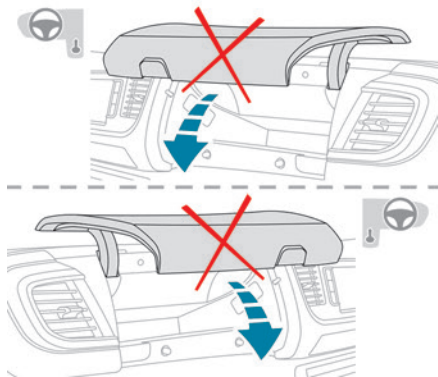

**!** Pendant la conduite, garder le vide-poches fermé. Autrement, cela pourrait provoquer des blessures en cas d'accident ou de freinage brusque.

## Airbags latéraux

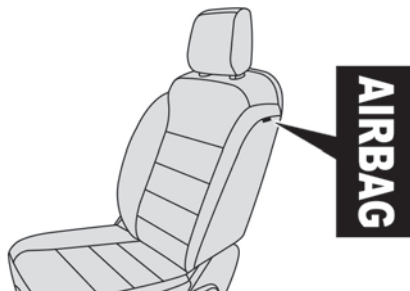

Ce système protège, en cas de choc latéral violent, le conducteur et le passager avant afin de limiter les risques de traumatisme au thorax, entre la hanche et l'épaule.

Chaque airbag latéral est intégré dans l'armature du dossier de siège, côté porte.

### Déclenchement

Ils se déclenchent unilatéralement en cas de choc latéral violent appliqué sur tout ou partie de la zone d'impact latéral, s'exerçant perpendiculairement à l'axe longitudinal du véhicule dans un plan horizontal et de sens extérieur vers intérieur du véhicule.

L'airbag latéral s'interpose entre l'abdomen et la tête de l'occupant avant du véhicule et le panneau de porte correspondant.

## Airbags rideaux (rangs 2 et 3)



Active, Allure, Business VIP

Si le véhicule en est équipé, c'est un système qui contribue à renforcer la protection, en cas de choc latéral violent, des passagers (sauf aux places centrales) afin de limiter les risques de traumatisme sur le côté de la tête.

Chaque airbag rideau est intégré dans les montants et la partie supérieure de l'habitacle.

### Déclenchement

Ils se déclenchent unilatéralement en cas de choc latéral violent appliqué sur tout ou partie de la zone

d'impact latéral, s'exerçant perpendiculairement à l'axe longitudinal du véhicule dans un plan horizontal et de sens extérieur vers intérieur du véhicule.

L'airbag rideau s'interpose entre l'occupant latéral arrière du véhicule et les vitres.

## Anomalie de fonctionnement



En cas de dysfonctionnement, ce témoin s'allume au combiné d'instruments.

Consulter impérativement le Réseau PEUGEOT ou un atelier qualifié pour vérification du système.

Les airbags pourraient ne pas se déclencher en cas de choc violent.



Lors d'un choc ou d'un accrochage léger sur le côté du véhicule ou en cas de tonneaux, les airbags peuvent ne pas se déclencher.

Lors d'une collision arrière ou frontale, aucun des airbags latéraux ne se déclenche.

## Conseils



**Pour que les airbags soient pleinement efficaces, respecter les règles de sécurité ci-dessous.**

Adopter une position assise normale et verticale. S'attacher dans son siège et positionner correctement la ceinture de sécurité.

Ne rien laisser s'interposer entre les occupants et les airbags (ex. : enfant, animal, objet), ne rien fixer ou coller à proximité et sur la trajectoire de sortie des airbags, cela pourrait occasionner des blessures lors de leur déploiement.

Ne jamais modifier la définition d'origine du véhicule, tout particulièrement dans l'environnement direct des airbags. Même en observant toutes les précautions évoquées, un risque de blessures ou de légères brûlures à la tête, au buste ou aux bras, lors du déclenchement d'un airbag n'est pas exclu. En effet, le sac se gonfle de façon quasi-instantanée (quelques millisecondes) puis, se dégonfle dans le même temps en évacuant les gaz chauds par des orifices prévus à cet effet. Après un accident ou le vol du véhicule, faire vérifier les systèmes d'airbags. Toute intervention doit être effectuée exclusivement par le réseau PEUGEOT ou par un atelier qualifié.

### ! Airbags frontaux

Ne pas conduire en tenant le volant par ses branches ou en laissant les mains sur le moyeu central du volant.

Ne pas poser les pieds sur la planche de bord, côté passager.

Ne pas fumer, car le déploiement des airbags peut occasionner des brûlures ou des risques de blessures dus à la cigarette ou à la pipe.

Ne jamais démonter, percer ou soumettre le volant à des coups violents.

Ne rien fixer ou coller sur le volant et sur la planche de bord, cela pourrait occasionner des blessures lors du déploiement des airbags.

### ! Airbags latéraux

Recouvrir les sièges uniquement avec des housses homologuées, compatibles avec le déclenchement de ces airbags. Pour connaître la gamme de housses adaptées au véhicule, consulter le réseau PEUGEOT.

Ne rien fixer ou coller sur les dossiers des sièges (ex. : vêtements), cela pourrait occasionner des blessures au thorax ou au bras lors du déploiement de l'airbag.

Ne pas approcher plus que nécessaire le buste de la porte.

Les panneaux de portes avant du véhicule comportent des capteurs de chocs latéraux.

Une porte endommagée ou toute intervention non conforme (modification ou réparation) sur les portes avant ou leur garniture intérieure peut compromettre le fonctionnement de ces capteurs - Risque de dysfonctionnement des airbags latéraux !

Toute intervention doit être effectuée exclusivement par le réseau PEUGEOT ou par un atelier qualifié.



Active, Allure, Business VIP

### ! Airbags rideaux

Ne rien fixer ou coller sur le pavillon, cela pourrait occasionner des blessures à la tête lors du déploiement de l'airbag rideau.

Ne pas démonter les poignées de maintien implantées sur le pavillon, elles participent à la fixation des airbags rideaux.

## Sièges enfants

La réglementation sur le transport des enfants est spécifique à chaque pays. Consulter la législation en vigueur dans son pays.

Pour assurer une sécurité optimale, respecter les consignes suivantes :

– Conformément à la réglementation européenne, **tous les enfants de moins de 12 ans ou d'une taille inférieure à 1 mètre 50 doivent être transportés dans des sièges enfants homologués adaptés à leur poids**, aux places équipées d'une ceinture de sécurité ou d'ancrages ISOFIX.

– **Statistiquement, les places les plus sûres pour le transport des enfants sont les places arrière de votre véhicule.**

– **Un enfant de moins de 9 kg doit obligatoirement être transporté en position dos à la route à l'avant comme à l'arrière.**

Il est recommandé de transporter les enfants sur **les places arrière** du véhicule :

- "dos à la route" jusqu'à 3 ans.
- "face à la route" à partir de 3 ans.



**!** S'assurer que la ceinture de sécurité est correctement positionnée et bien tendue. Pour les sièges enfants avec béquille, s'assurer que celle-ci est en contact stable avec le sol.

**!** La mauvaise installation d'un siège enfant dans un véhicule compromet la protection de l'enfant en cas de collision. Vérifier qu'il n'y a pas de ceinture de sécurité ou de boucle de ceinture de sécurité sous le siège enfant, cela risquerait de le déstabiliser. Penser à boucler les ceintures de sécurité ou le hamais des sièges enfants en limitant au maximum le jeu par rapport au corps de l'enfant, même pour les trajets de courte durée. Pour l'installation du siège enfant avec la ceinture de sécurité, vérifier que celle-ci est bien tendue sur le siège enfant et qu'elle maintient fermement le siège enfant sur le siège du véhicule. Si le siège passager est réglable, l'avancer si nécessaire.

#### **Enlever l'appui-tête avant toute installation de siège enfant avec dossier sur une place passager.**

S'assurer que l'appui-tête est bien rangé ou attaché afin d'éviter qu'il ne se transforme en projectile en cas de freinage important. Remettre l'appui-tête en place une fois que le siège enfant a été enlevé.

**!** **Installation d'un rehausseur**  
La partie thoracique de la ceinture de sécurité doit être positionnée sur l'épaule de l'enfant sans toucher le cou. Vérifier que la partie abdominale de la ceinture de sécurité passe bien sur les cuisses de l'enfant. Utiliser un rehausseur avec dossier, équipé d'un guide de ceinture au niveau de l'épaule.

**!** **Protections complémentaires**  
Pour empêcher l'ouverture accidentelle des portes et des vitres arrière, utiliser le dispositif "Sécurité enfants".  
Veiller à ne pas ouvrir de plus d'un tiers les vitres arrière.  
Pour protéger les jeunes enfants des rayons solaires, équiper les vitres arrière de stores latéraux.  
Par sécurité, ne pas laisser :  
– Un enfant seul et sans surveillance dans un véhicule.  
– Un enfant ou un animal dans un véhicule exposé au soleil, vitres fermées.  
– Les clés à la portée des enfants à l'intérieur du véhicule.

## Siège enfant à l'arrière

### Rang 2



"Face à la route" ou "Dos à la route"



- ▶ Avancer le siège avant du véhicule et redresser le dossier de sorte que les jambes de l'enfant installé dans le siège enfant face à la route ou que le siège enfant dos à la route ne touchent pas le siège avant du véhicule.
- ▶ Vérifier que le dossier du siège enfant face à la route est le plus près possible du dossier du siège arrière du véhicule, voire en contact si possible.
- ▶ Régler le siège arrière sur la position longitudinale arrière maximum, dossier redressé.

**i** S'assurer que la ceinture de sécurité est bien tendue.

Pour les sièges enfants avec béquille, s'assurer que la béquille est en contact stable avec le sol. Si besoin, ajuster le siège avant du véhicule.

## Rang 3



Si le véhicule en est équipé, lorsqu'un siège enfant est installé en place passager arrière de 3ème rangée, avancer les sièges de 2ème rangée et redresser les dossiers de sorte que le siège enfant ou les jambes de l'enfant ne touchent pas les sièges de 2ème rangée.

## Siège enfant à l'avant



► Régler le siège passager avant dans la **position la plus haute**, dans la **position longitudinale arrière maximum**, dossier redressé.

### "Face à la route"



**!** Laisser impérativement l'airbag frontal passager actif.

### "Dos à la route"



**!** L'airbag frontal passager doit impérativement être neutralisé avant d'installer un siège enfant dos à la route. Sinon, **l'enfant risque d'être gravement blessé ou tué lors du déploiement de l'airbag.**



Étiquette d'avertissement - Airbag frontal passager

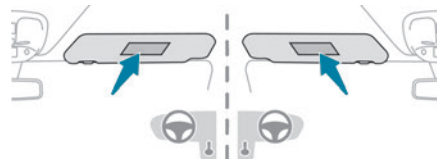

Respecter impérativement la consigne suivante, rappelée par l'étiquette d'avertissement située de chaque côté du pare-soleil passager :

NE JAMAIS installer de système de retenue pour enfants faisant face vers l'arrière sur un siège protégé par un coussin gonflable (AIRBAG) frontal ACTIVÉ. Cela peut provoquer la MORT de l'ENFANT ou le BLESSER GRAVEMENT.

## Désactivation de l'airbag frontal passager

**!** Pour assurer la sécurité de l'enfant, neutraliser impérativement l'airbag frontal passager lorsqu'un siège enfant "dos à la route"

est installé sur le siège passager avant. Sinon, l'enfant risque d'être gravement blessé ou tué lors du déploiement de l'airbag.

### ! Véhicules non équipés de la commande de neutralisation / réactivation

Il est formellement interdit d'installer un siège enfant "dos à la route" sur le siège ou la banquette avant passager - Risque de blessure grave ou de mort lors du déploiement de l'airbag !

### Neutralisation / Réactivation de l'airbag frontal passager

Pour les véhicules équipés, la commande est située dans la boîte à gants.

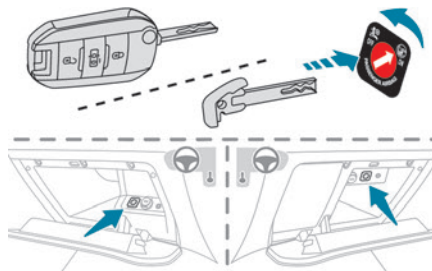
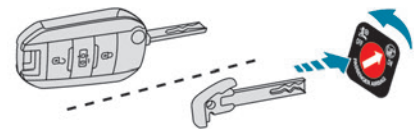

#### Contact coupé :

- ▶ Pour neutraliser l'airbag, tourner la clé dans la commande en position "OFF".
- ▶ Pour le réactiver, la tourner en position "ON".

À la mise du contact :



Ce témoin s'allume, en permanence, pour signaler la neutralisation.

Ou



Ce témoin s'allume, pendant 1 minute environ, pour signaler l'activation.

### Sièges enfants recommandés

Gamme de sièges enfants se fixant à l'aide d'une ceinture de sécurité trois points.

#### Groupe 0+ : de la naissance à 13 kg



L1

"RÖMER Baby-Safe"  
S'installe "dos à la route".

#### Groupes 2 et 3 : de 15 à 36 kg



L5

"RÖMER KIDFIX 2R"

Peut être fixé sur les ancrages ISOFIX du véhicule.





L'enfant est retenu par la ceinture de sécurité.





Une version avec dossier amovible peut-être utilisée pour les enfants de plus de 25 kg.

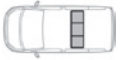

Cependant, pour une meilleure protection, utiliser un rehausseur avec dossier pour tout enfant jusqu'à 36 kg.





## Emplacement des sièges enfants attachés avec la ceinture de sécurité

Conformément à la réglementation européenne, le tableau indique les possibilités d'installation des sièges enfants se fixant avec une ceinture de sécurité et homologués en universel (a) en fonction du poids de l'enfant et de la place dans le véhicule.

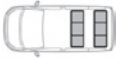
		Poids de l'enfant / âge indicatif			
		<b>Inférieur à 13 kg</b> (groupes 0 (b) et 0+) Jusqu'à ≈ 1 an	<b>De 9 à 18 kg</b> (groupe 1) De 1 à ≈ 3 ans	<b>De 15 à 25 kg</b> (groupe 2) De 3 à ≈ 6 ans	<b>De 22 à 36 kg</b> (groupe 3) De 6 à ≈ 10 ans
<b>Places</b>					
<b>Cabine / Rang 1 (c) (f)</b>					
	Siège individuel, place passager				<b>U</b>
	Banquette, place latérale				<b>U</b>
	Banquette, place centrale				<b>X</b>
<b>Rang 2 (d) (Banquette fixe et rabattable)</b>					
	Places arrière				<b>U</b>

<b>Combi</b> 		<b>Poids de l'enfant / âge indicatif</b>			
<b>Places</b>		<b>Inférieur à 13 kg</b> (groupes 0 (b) et 0+) Jusqu'à ≈ 1 an	<b>De 9 à 18 kg</b> (groupe 1) De 1 à ≈ 3 ans	<b>De 15 à 25 kg</b> (groupe 2) De 3 à ≈ 6 ans	<b>De 22 à 36 kg</b> (groupe 3) De 6 à ≈ 10 ans
<b>Rang 1 (c)</b>					
	Siège individuel, place passager avec airbag passager désactivé " <b>OFF</b> "	<b>UF</b>			
	Siège individuel, place passager avec airbag passager activé " <b>ON</b> "	<b>X</b>	<b>UF</b>		
	Banquette, place centrale avec airbag passager désactivé " <b>OFF</b> " ou activé " <b>ON</b> "	<b>X</b>			
	Banquette, place latérale avec airbag passager désactivé " <b>OFF</b> "	<b>UF</b>			
	Banquette, place latérale avec airbag passager activé " <b>ON</b> "	<b>X</b>	<b>UF</b>		
<b>Rang 2 et 3</b>					
	Places arrière	<b>U</b>			

<b>Business, Active</b> 		<b>Poids de l'enfant / âge indicatif</b>			
<b>Places</b>		<b>Inférieur à 13 kg</b> (groupes 0 (b) et 0+) Jusqu'à ≈ 1 an	<b>De 9 à 18 kg</b> (groupe 1) De 1 à ≈ 3 ans	<b>De 15 à 25 kg</b> (groupe 2) De 3 à ≈ 6 ans	<b>De 22 à 36 kg</b> (groupe 3) De 6 à ≈ 10 ans
<b>Rang 1 (c)</b>					
	Siège passager (réglages électriques) avec airbag passager désactivé " <b>OFF</b> "	<b>UF</b>			
	Siège passager (réglages électriques) avec airbag passager activé " <b>ON</b> "	<b>X</b>	<b>U</b>		
	Siège passager (sans réglage en hauteur) avec airbag passager désactivé " <b>OFF</b> "	<b>UF</b>			
	Siège passager (sans réglage en hauteur) avec airbag passager activé " <b>ON</b> "	<b>X</b>	<b>U</b>		
<b>Rang 2 (d) et 3 (d)</b>					
	Places arrière	<b>U</b>			

Allure, Business VIP		Poids de l'enfant / âge indicatif			
					
Places		Inférieur à 13 kg (groupes 0 (b) et 0+) Jusqu'à ≈ 1 an	De 9 à 18 kg (groupe 1) De 1 à ≈ 3 ans	De 15 à 25 kg (groupe 2) De 3 à ≈ 6 ans	De 22 à 36 kg (groupe 3) De 6 à ≈ 10 ans
Rang 1 (c)					
	Siège passager (réglages électriques) avec airbag passager désactivé "OFF"	UF			
	Siège passager (réglages électriques) avec airbag passager activé "ON"	X	U		
Rang 2 (d) et 3 (d)					
	Places latérales	UF			
	Place centrale (e)	UF			

**U** : Place adaptée à l'installation d'un siège enfant s'attachant avec la ceinture de sécurité et homologué en universel "dos à la route" et/ou "face à la route".

**UF** : Place adaptée à l'installation d'un siège enfant s'attachant avec la ceinture de sécurité et homologué en universel "face à la route".

**X** : Place non adaptée à l'installation d'un siège enfant du groupe de poids indiqué.

(a) Siège enfant universel : siège enfant pouvant s'installer dans tous les véhicules avec la ceinture de sécurité.

(b) Groupe 0 : de la naissance à 10 kg. Les nacelles et "lits auto" ne peuvent pas être installés en place(s) passager(s) avant ou en places de rang 3.

(c) Consulter la législation en vigueur dans le pays de circulation, avant d'installer un enfant à cette place.

(d) Pour installer un siège enfant en place arrière, dos ou face à la route, avancer les sièges situés devant, puis redresser les dossiers pour laisser suffisamment de place au siège enfant et aux jambes de l'enfant.

(e) Le siège peut s'installer au centre du véhicule et condamne les places latérales.

(f) Lorsqu'un siège enfant "dos à la route" est installé en place passager avant, l'airbag frontal passager doit impérativement être neutralisé. Sinon, l'enfant risquerait d'être gravement blessé ou tué lors du déploiement de l'airbag.

## Fixations "ISOFIX" et i-Size

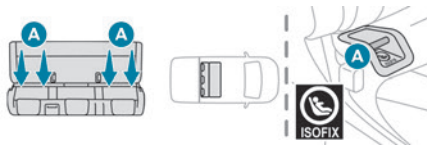

## Combi, Business, Active

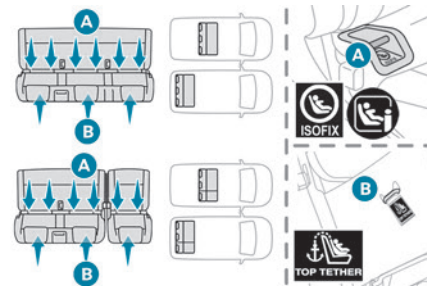

## Allure, Business VIP

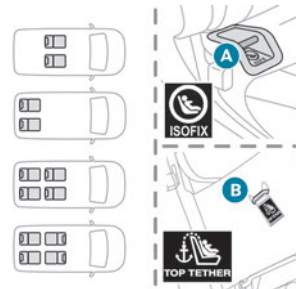

Le véhicule a été homologué suivant la dernière réglementation ISOFIX et i-Size.

Si le véhicule en est équipé, les ancrages ISOFIX et i-Size réglementaires sont localisés par des étiquettes.

Il s'agit de trois anneaux pour chaque assise.

- Deux anneaux avant **A**, situés entre le dossier et l'assise du siège du véhicule, signalés par un marquage "ISOFIX" ou "i-Size",
- Si votre véhicule en est équipé, un anneau arrière **B**, situé derrière le siège du véhicule, appelé Top Tether, pour la fixation de la sangle haute, signalé par un marquage "Top Tether".

Le Top Tether permet de fixer la sangle haute des sièges enfants qui en sont équipés. En cas de choc frontal, ce dispositif limite le basculement du siège enfant vers l'avant.



Ce système de fixation ISOFIX et i-Size assure un montage fiable, solide et rapide, du siège enfant dans le véhicule.

Les sièges enfants ISOFIX et i-Size sont équipés de deux verrous qui viennent s'ancrer sur les deux anneaux avant **A**.

Certains sièges enfants disposent également d'une sangle haute qui vient s'attacher sur l'anneau arrière

**B**.

Pour fixer le siège enfant au Top Tether :

- enlever et ranger l'appui-tête avant d'installer le siège enfant à cette place (le remettre en place une fois que ce siège enfant a été retiré),
- passer la sangle du siège enfant derrière le haut du dossier de siège, en la centrant entre les orifices de tiges d'appui-tête,
- fixer l'attache de la sangle haute à l'anneau arrière

**B**,

- tendre la sangle haute.

**!** La mauvaise installation d'un siège enfant dans un véhicule compromet la protection de l'enfant en cas d'accident. Respecter strictement les consignes de montage indiquées dans la notice d'installation des sièges enfants.

**i** Pour connaître les possibilités d'installation des sièges enfants ISOFIX et i-Size dans le véhicule, consulter le tableau récapitulatif.

## Sièges enfants ISOFIX recommandés

**i** Se reporter également à la notice d'installation du fabricant du siège enfant pour connaître les indications d'installation et de retrait du siège.

### "RÖMER Baby-Safe et sa base ISOFIX"

(classe de taille : **E**)

**Groupe 0+ : de la naissance à 13 kg**



S'installe "dos à la route" à l'aide d'une base ISOFIX qui s'accroche aux anneaux **A**. La base comporte une béquille, réglable en hauteur, qui repose sur le plancher du véhicule. Ce siège enfant peut également être fixé à l'aide d'une ceinture de sécurité. Dans ce cas, seule la coque est utilisée et attachée au siège du véhicule par la ceinture de sécurité trois points.

### "RÖMER Duo Plus ISOFIX"

(classe de taille : **B1**)

**Groupe 1 : de 9 à 18 kg**







S'installe uniquement "face à la route". S'accroche aux anneaux **A**, ainsi qu'à l'anneau **B**, appelé TOP TETHER, à l'aide d'une sangle haute. 3 positions d'inclinaison de la coque : assise, repos et allongée. Ce siège enfant peut également être utilisé aux places non équipées de fixations ISOFIX. Dans ce cas, il est obligatoirement attaché au siège du véhicule par la ceinture de sécurité trois points. Régler le siège avant du véhicule pour que les pieds de l'enfant ne touchent pas le dossier.

## Emplacement des sièges enfants ISOFIX



Conformément à la réglementation européenne, le tableau indique les possibilités d'installation des sièges enfants ISOFIX aux places équipées d'ancrages ISOFIX dans le véhicule.

Pour les sièges enfants ISOFIX universels et semi-universels, la classe de taille ISOFIX du siège enfant, déterminée par une lettre comprise entre **A** et **G**, est indiquée sur le siège enfant à côté du logo ISOFIX.



		Poids de l'enfant / âge indicatif											
		Inférieur à 10 kg (groupe 0) Jusqu'à environ 6 mois		Inférieur à 10 kg (groupe 0) Inférieur à 13 kg (groupe 0+) Jusqu'à ≈ 1 an			De 9 à 18 kg (groupe 1) De 1 à 3 ans environ						
Type de siège enfant ISOFIX		Nacelle (1)		dos à la route			dos à la route		face à la route				
		F	G	C	D	E	C	D	A	B	B1	B2	B3
Classe de taille ISOFIX		Non ISOFIX											
 <p>Siège passager individuel ou banquette 2 places avec airbag passager désactivé "OFF" ou activé "ON"</p>													

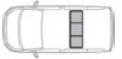

	Poids de l'enfant / âge indicatif											
	Inférieur à 10 kg (groupe 0) Jusqu'à environ 6 mois		Inférieur à 10 kg (groupe 0) Inférieur à 13 kg (groupe 0+) Jusqu'à ≈ 1 an			De 9 à 18 kg (groupe 1) De 1 à 3 ans environ						
Type de siège enfant ISOFIX	Nacelle (1)		dos à la route			dos à la route		face à la route				
	F	G	C	D	E	C	D	A	B	B1	B2	B3
<b>Rang 2 avec banquette 2 places en rang 1</b>												
	Places latérales		X					IUF		IUF*	X	
	Place centrale		Non ISOFIX									
<b>Rang 2 avec sièges individuels en rang 1</b>												
	Places latérales		IL	IL (6)	IL	IL (6)	IL	IUF		X		
	Place centrale		Non ISOFIX									





\* Banquette fixe uniquement

<b>Combi</b> 		Poids de l'enfant / âge indicatif											
		<b>Inférieur à 10 kg (groupe 0)</b> Jusqu'à environ 6 mois		<b>Inférieur à 10 kg (groupe 0)</b> <b>Inférieur à 13 kg (groupe 0+)</b> Jusqu'à ≈ 1 an			<b>De 9 à 18 kg (groupe 1)</b> De 1 à 3 ans environ						
Type de siège enfant ISOFIX		Nacelle (1)		dos à la route			dos à la route		face à la route				
Classe de taille ISOFIX		F	G	C	D	E	C	D	A	B	B1	B2	B3
<b>Rang 1 (a)</b>													
	Siège passager individuel ou banquette 2 places avec airbag passager désactivé "OFF" ou activé "ON"	<b>Non ISOFIX</b>											
<b>Rang 2</b>													
	Places latérales et centrale (b)	<b>X</b>	<b>IL (3)</b>	<b>IL (2)</b>	<b>IL</b>	<b>IL (2)</b>	<b>IUF, IL</b>						

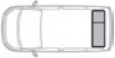



Combi 		Poids de l'enfant / âge indicatif											
		Inférieur à 10 kg (groupe 0) Jusqu'à environ 6 mois		Inférieur à 10 kg (groupe 0) Inférieur à 13 kg (groupe 0+) Jusqu'à ≈ 1 an			De 9 à 18 kg (groupe 1) De 1 à 3 ans environ						
Type de siège enfant ISOFIX		Nacelle (1)		dos à la route			dos à la route		face à la route				
Classe de taille ISOFIX		F	G	C	D	E	C	D	A	B	B1	B2	B3
<b>Rang 3</b>													
	Banquette monobloc fixe, places latérales et centrale (b)	X					IUF, IL					X	
	Siège et banquette arrière fixe, places latérales et centrale (b)	X					IUF, IL					X	





<b>Business</b> 		<b>Poids de l'enfant / âge indicatif</b>											
		<b>Inférieur à 10 kg (groupe 0)</b> Jusqu'à environ 6 mois		<b>Inférieur à 10 kg (groupe 0)</b> <b>Inférieur à 13 kg (groupe 0+)</b> Jusqu'à ≈ 1 an			<b>De 9 à 18 kg (groupe 1)</b> De 1 à 3 ans environ						
<b>Type de siège enfant ISOFIX</b>		<b>Nacelle (1)</b>		<b>dos à la route</b>			<b>dos à la route</b>		<b>face à la route</b>				
<b>Classe de taille ISOFIX</b>		<b>F</b>	<b>G</b>	<b>C</b>	<b>D</b>	<b>E</b>	<b>C</b>	<b>D</b>	<b>A</b>	<b>B</b>	<b>B1</b>	<b>B2</b>	<b>B3</b>
<b>Rang 1 (a)</b>		<b>Non ISOFIX</b>											
	Siège passager individuel ou banquette 2 places avec airbag passager désactivé "OFF" ou activé "ON"												

Business 		Poids de l'enfant / âge indicatif											
		Inférieur à 10 kg (groupe 0) Jusqu'à environ 6 mois		Inférieur à 10 kg (groupe 0) Inférieur à 13 kg (groupe 0+) Jusqu'à ≈ 1 an			De 9 à 18 kg (groupe 1) De 1 à 3 ans environ						
Type de siège enfant ISOFIX		Nacelle (1)		dos à la route			dos à la route		face à la route				
Classe de taille ISOFIX		F	G	C	D	E	C	D	A	B	B1	B2	B3
<b>Rang 2</b>													
	Places arrière	X	IL (1-3)	IL (2)		IL	IL (2)		IUF, IL				
<b>Rang 3</b>													
	Banquette monobloc fixe, places arrière	X					IUF, IL				X		
	Siège et banquette arrière fixe, places arrière	X					IUF, IL				X		

Active 		Poids de l'enfant / âge indicatif											
		Inférieur à 10 kg (groupe 0) Jusqu'à environ 6 mois		Inférieur à 10 kg (groupe 0) Inférieur à 13 kg (groupe 0+) Jusqu'à ≈ 1 an			De 9 à 18 kg (groupe 1) De 1 à 3 ans environ						
Type de siège enfant ISOFIX		Nacelle (1)		dos à la route			dos à la route		face à la route				
Classe de taille ISOFIX		F	G	C	D	E	C	D	A	B	B1	B2	B3
<b>Rang 1 (a)</b>													
	Siège passager avec airbag passager désactivé "OFF" ou activé "ON"	Non ISOFIX											
<b>Rang 2</b>													
	Places arrière	IL					IUF, IL						
<b>Rang 3</b>													
	Places arrière	IL (1-4)	X	IL (4)	X	IL (4)	IUF, IL					X	



Allure, Business VIP 		Poids de l'enfant / âge indicatif										
		Inférieur à 10 kg (groupe 0) Jusqu'à environ 6 mois		Inférieur à 10 kg (groupe 0) Inférieur à 13 kg (groupe 0+) Jusqu'à ≈ 1 an			De 9 à 18 kg (groupe 1) De 1 à 3 ans environ					
Type de siège enfant ISOFIX	Nacelle (1)	dos à la route			dos à la route		face à la route					
Classe de taille ISOFIX	F	G	C	D	E	C	D	A	B	B1	B2	B3
<b>Rang 1 (a)</b>												
	Siège passager avec airbag passager désactivé "OFF" ou activé "ON"	Non ISOFIX										
<b>Rang 2</b>												
	Place derrière conducteur ou passager avant	X	IL (5)	IL	IL (5)	IL	IUF, IL			IUF, IL		
	Place centrale (b)	X	IL (5)	IL	IL (5)	IL	IUF, IL					
	Places arrière	IL (1-5)		IL		IL		IUF, IL				

Allure, Business VIP 		Poids de l'enfant / âge indicatif												
		<b>Inférieur à 10 kg (groupe 0)</b> Jusqu'à environ 6 mois		<b>Inférieur à 10 kg (groupe 0)</b> <b>Inférieur à 13 kg (groupe 0+)</b> Jusqu'à ≈ 1 an			<b>De 9 à 18 kg (groupe 1)</b> De 1 à 3 ans environ							
<b>Type de siège enfant ISOFIX</b>		<b>Nacelle (1)</b>		<b>dos à la route</b>			<b>dos à la route</b>		<b>face à la route</b>					
<b>Classe de taille ISOFIX</b>		<b>F</b>	<b>G</b>	<b>C</b>	<b>D</b>	<b>E</b>	<b>C</b>	<b>D</b>	<b>A</b>	<b>B</b>	<b>B1</b>	<b>B2</b>	<b>B3</b>	
<b>Rang 3</b>														
	Places latérales	<b>X</b>		<b>IL (4)</b>			<b>IL</b>	<b>IL (4)</b>		<b>IUF, IL</b>				
	Place centrale (b)	<b>X</b>		<b>IL (4)</b>			<b>IL</b>	<b>IL (4)</b>		<b>IUF, IL</b>				
	Places arrière	<b>IL (1-4)</b>		<b>X</b>	<b>IL (4)</b>			<b>X</b>	<b>IL (4)</b>		<b>IUF, IL</b>			<b>X</b>

**IUF** : Place adaptée à l'installation d'un siège Isofix Universel, "Face à la route" s'attachant avec la sangle haute.

**IL** : Place adaptée à l'installation d'un siège Isofix semi-universel soit :

- "dos à la route" équipé d'une sangle haute ou d'une béquille,
- "face à la route" équipé d'une béquille,
- Une nacelle équipée d'une sangle haute ou d'une béquille.

**X** : Place non adaptée à l'installation d'un siège enfant ou d'une nacelle ISOFIX du groupe de poids indiqué.

**(a)** Consulter la législation en vigueur dans le pays de circulation, avant d'installer un enfant à cette place.

**(b)** Le siège peut s'installer au centre du véhicule et condamne les places latérales.

**I** Pour attacher la sangle haute avec les **Fixations ISOFIX**, se reporter à la rubrique correspondante.

**(1)** L'installation de la nacelle à cette place peut condamner l'utilisation d'une ou plusieurs places de la même rangée.

**(2)** Installation possible uniquement derrière le siège conducteur.

**(3)** Installation possible uniquement derrière le siège conducteur avec siège passager individuel.

**(4)** Le siège rang 2 doit être réglé pour n'avoir aucun contact entre l'enfant en rang 3 et le siège juste devant.

**(5)** Le siège avant doit être réglé pour n'avoir aucun contact entre l'enfant en rang 2 et le siège juste devant.

**(6)** Le siège avant doit être réglé pour n'avoir aucun contact entre l'enfant en rang 2 et le siège juste devant (siège avant réglé 2 crans en avant du milieu de glissière).

## Sièges enfants i-Size

Les sièges enfants i-Size sont équipés de deux verrous qui viennent s'ancrer sur les deux anneaux **A**.

Ces sièges enfants i-Size disposent également soit :











- D'une sangle haute qui s'attache sur l'anneau **B**.
- D'une béquille qui repose sur le plancher du véhicule, compatible avec la place homologuée i-Size.







Son rôle est d'empêcher le siège enfant de basculer en cas de collision.

Pour plus d'informations sur les **Fixations ISOFIX**, se reporter à la rubrique correspondante.

## Emplacement des sièges enfants i-Size

Conformément à la nouvelle réglementation européenne, ce tableau indique les possibilités d'installation des sièges enfants i-Size aux places équipées d'ancrages ISOFIX homologués i-Size dans le véhicule.

	Place		Dispositif de retenue i-Size
 Rang 1 (a)		Siège passager avec airbag passager désactivé "OFF" ou activé "ON"	Non i-Size
 Rang 2	<b>Avec banquette 2 places en rang 1</b>		
		Places latérales	Non i-Size
		Place centrale	Non i-Size
	<b>Avec sièges individuels en rang 1</b>		
		Places latérales	Non i-Size
		Place centrale	Non i-Size
<b>Combi, Business, Active</b>  Rang 2	<b>Avec banquette 2 places en rang 1</b>		
		Banquette monobloc fixe, places latérales et centrale (b)	i-UF
		Siège et banquette, places latérales et centrale (b)	i-UF
	<b>Avec sièges individuels en rang 1</b>		
		Banquette monobloc fixe, places latérales et centrale (b)	i-U
	Siège et banquette, places latérales et centrale (b)	i-U	

	Place		Dispositif de retenue i-Size
<b>Combi, Business, Active</b>  <b>Rang 3</b>		Banquette monobloc fixe, places latérales et centrale (b)	<b>i-U</b> (c)
		Siège et banquette, places latérales et centrale (b)	<b>i-U</b> (c)
<b>Allure, Business VIP</b>  <b>Rang 2 et 3</b>		Places arrière avec siège et banquette	<b>i-U</b> (c)
		Places arrière avec 2 sièges individuels	<b>i-UF</b> (c, d) (Hors groupe 0)
		Places arrière avec 1 siège individuel	<b>i-UF</b> (c, d) (Hors groupe 0)

**i-U** : Convient pour les dispositifs de retenue i-Size de la catégorie "universelle" faisant face vers l'avant et vers l'arrière.

**i-UF** : Convient seulement pour les dispositifs de retenue i-Size de la catégorie "universelle" faisant face vers l'avant.

- (a) Consulter la législation en vigueur dans le pays de circulation, avant d'installer un enfant à cette place.
- (b) Le siège peut s'installer au centre du véhicule et condamne les places latérales.
- (c) Le siège de rang 2 ne peut être utilisé quand un siège enfant de type i-Size est installé immédiatement derrière.
- (d) Installer un dispositif de retenue pour enfant i-Size seulement si les sièges sont installés face à la route.

## Sécurité enfants mécanique

Dispositif mécanique pour interdire l'ouverture de la porte latérale coulissante par sa commande intérieure.

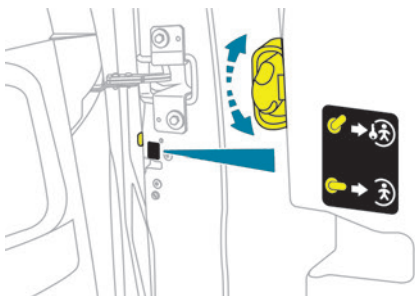

### Verrouillage / Déverrouillage

► Tourner la commande, située sur le chant de la porte latérale vers le **haut** pour la **verrouiller** ou vers le **bas** pour la **déverrouiller**.

## Sécurité enfants électrique



Système de commande à distance pour interdire l'ouverture des portes arrière (porte(s) latérale(s) coulissante(s), portes battantes ou volet de coffre (selon version)) par leurs commandes intérieures.



Cette commande interdit l'ouverture des portes arrière par leurs poignées intérieures et l'utilisation des lève-vitres arrière.

### Activation / Désactivation



► Contact mis, appuyer sur ce bouton pour activer / désactiver la sécurité enfants.

L'affichage d'un message confirme l'activation / désactivation de la sécurité enfants.

Lorsque le voyant est allumé, la sécurité enfants est activée.

■ En cas de choc violent, la sécurité enfants électrique se désactive automatiquement.

! Tout autre état du voyant révèle un dysfonctionnement de la sécurité enfants électrique.

■ Sécurité enfants activée, l'ouverture des portes depuis l'extérieur reste possible.

! Ce système est indépendant et ne remplace en aucun cas la commande de verrouillage centralisé.

Vérifier l'état de la sécurité enfants à chaque mise du contact.

Garder toujours la clé électronique sur soi en quittant le véhicule, même pour une courte durée.

En cas de choc violent, la sécurité enfants électrique se désactive automatiquement pour permettre la sortie des passagers arrière.

## Sécurité enfants des vitres arrière



Dispositif mécanique pour interdire l'ouverture de la vitre latérale arrière gauche et/ou droite.

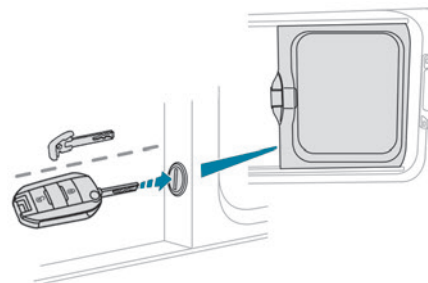

- Verrouiller / déverrouiller le système avec la clé de la télécommande ou la clé de secours du système Accès et Démarrage Mains-Libres.

## Conseils de conduite

- ▶ Respecter le code de la route et être vigilant, quelles que soient les conditions de circulation.
- ▶ Surveiller l'environnement et garder les mains sur le volant afin d'être en état de réagir à toute éventualité à tout moment.

▶ Adopter une conduite souple, anticiper les freinages et augmenter les distances de sécurité, particulièrement en cas d'intempéries.

▶ Arrêter le véhicule pour effectuer les opérations nécessitant une attention soutenue (exemple : réglages).

▶ Faire une pause toutes les 2 heures lors d'un long trajet.

Pour garantir la durabilité du véhicule et pour la sécurité, se rappeler que le véhicule se conduit avec certaines précautions :

### Manœuvrer prudemment, à basse vitesse

Manœuvrer doucement.

Avant de tourner, vérifier l'absence d'obstacle à mi-hauteur en partie latérale.

Avant de reculer, vérifier l'absence d'obstacle particulièrement en partie haute arrière. Attention aux dimensions extérieures avec le montage d'échelles.

### Conduire prudemment le véhicule

Prendre les virages doucement.

Anticiper le freinage car la distance d'arrêt est augmentée, surtout sur des routes mouillées et verglacées.

Faire attention à la prise au vent sur les côtés du véhicule.

### Entretien

Gonfler au minimum de la pression indiquée sur l'étiquette, voire surgonfler de 0,2 à 0,3 bars pour les longs trajets.

## Important !

**! Ne jamais laisser le moteur tourner dans un local fermé sans aération suffisante.**

Les moteurs thermiques émettent des gaz d'échappement toxiques, comme le monoxyde de carbone. Danger d'intoxication et de mort !

**! En conditions hivernales très sévères (température inférieure à -23°C), laisser le moteur tourner pendant 4 minutes avant de rouler, pour garantir le bon fonctionnement et la longévité des éléments mécaniques du véhicule (moteur et boîte de vitesses).**

**! Ne jamais rouler avec le frein de stationnement serré.** Risque de surchauffe et d'endommagement du système de freinage !

**! Ne jamais stationner et ne jamais laisser le moteur tourner sur des surfaces inflammables (exemple : herbes sèches, feuilles mortes).** Le système d'échappement du véhicule est très chaud, même plusieurs minutes après l'arrêt du moteur. Risque d'incendie !

**! Ne jamais rouler sur des surfaces couvertes de végétation (exemple : herbes hautes, feuilles mortes accumulées, moissons, débris) comme dans un champ, une route de campagne envahie par des buissons ou un bas-côté herbeux.**

Ces végétaux peuvent entrer en contact avec le système d'échappement du véhicule ou certains systèmes qui sont très chauds. Risque d'incendie !

**! S'assurer de ne pas laisser d'objets dans l'habitacle qui pourraient agir comme une loupe sous l'effet des rayons du soleil et causer un incendie.** Risque d'incendie ou de dommages sur les surfaces intérieures !

**! Ne jamais laisser le véhicule sans surveillance, moteur tournant.** Si le conducteur doit quitter le véhicule moteur tournant, il faut serrer le frein de stationnement et placer la boîte de vitesses ou le sélecteur de marche au point mort ou sur la position **N** ou **P** (selon équipement).

**! Ne jamais laisser des enfants sans surveillance à l'intérieur du véhicule.**

## Sur chaussée inondée

Il est fortement recommandé de ne pas conduire sur chaussée inondée, car cela pourrait gravement



endommager le moteur, la boîte de vitesses ainsi que les systèmes électriques du véhicule.



Si le véhicule doit impérativement emprunter un passage inondé :

► Vérifier que la profondeur d'eau n'excède pas 15 cm, en tenant compte des vagues qui pourraient être générées par d'autres usagers.

► Désactiver la fonction Stop & Start.

► Rouler aussi lentement que possible sans caler.

Ne dépasser en aucun cas la vitesse de 10 km/h.

► Ne pas s'arrêter et ne pas éteindre le moteur.

En sortie de chaussée inondée, dès que les conditions de sécurité le permettent, freiner légèrement à plusieurs reprises afin de sécher les disques et les plaquettes de frein.

En cas de doute sur l'état du véhicule, consulter le réseau PEUGEOT ou un atelier qualifié.

## Environnement sonore (Électrique)

### À l'extérieur

Le conducteur doit être particulièrement vigilant en raison du faible bruit émis en circulation.

Lors de manœuvres, le conducteur doit toujours vérifier l'environnement du véhicule.

Jusqu'à 30 km/h, l'avertisseur sonore piéton prévient de la présence du véhicule.

### i Refroidissement de la batterie de traction

Le moto-ventilateur se met en marche pendant la charge pour refroidir le chargeur embarqué et la batterie de traction.

### À l'intérieur

En fonctionnement, il est possible d'entendre des bruits normaux propres au véhicule électrique tels que :

– Relais de la batterie de traction lors du démarrage.

– Pompe à vide lors d'un freinage.

– Pneumatiques ou aérodynamique du véhicule en roulage.

– À-coup et bruit de claquement lors d'un redémarrage en pente.

## En cas de remorquage

! La conduite avec remorque soumet le véhicule tracteur à des sollicitations plus importantes et exige une attention particulière.

i Respecter les masses remorquables maximales.

**En altitude** : réduire la charge maximale de 10 % par tranche de 1 000 mètres d'altitude ;

la densité d'air réduite en altitude diminue les performances du moteur.

! **Véhicule neuf** : ne pas tracter une remorque avant d'avoir roulé au minimum 1 000 kilomètres.

i Lorsque la température extérieure est élevée, laisser tourner le moteur 1 à 2 minutes après l'arrêt du véhicule pour faciliter son refroidissement.

## Avant de rouler

### Poids sur flèche

► Répartir la charge dans la remorque pour que les objets les plus lourds se trouvent le plus près possible de l'essieu, et que le poids sur flèche (au point d'attelage du véhicule et de la remorque) approche le maximum autorisé, sans toutefois le dépasser.

### Pneumatiques

► Vérifier la pression des pneumatiques du véhicule tracteur et de la remorque en respectant les pressions recommandées.

### Éclairage

► Vérifier la signalisation électrique de la remorque et le réglage du site des projecteurs du véhicule.

i Si un dispositif d'attelage PEUGEOT d'origine est utilisé, l'aide au stationnement

arrière se désactive automatiquement pour éviter d'activer le signal sonore.

## En conduisant

### Refroidissement

En côte, tracter une remorque augmente la température du liquide de refroidissement. La charge maximale remorquable dépend de l'inclinaison de la pente et de la température extérieure. La capacité de refroidissement du ventilateur n'augmente pas avec le régime moteur.

► Réduire la vitesse et le régime moteur, afin de limiter l'échauffement.

► Être en permanence attentif à la température du liquide de refroidissement.



En cas d'allumage de ce témoin d'alerte et du témoin

**STOP**, arrêter le véhicule et couper le moteur dès que possible.

### Freins

Utiliser le frein moteur est recommandé pour limiter l'échauffement des freins. Tracter une remorque augmente la distance de freinage.

### Vent latéral

Tenir compte de l'augmentation de la sensibilité au vent du véhicule.

## Protection antivol

### Antidémarrage électronique

La télécommande contient une puce électronique qui possède un code secret. À la mise du contact, ce code doit être reconnu pour que le démarrage soit possible.

Quelques instants après la coupure du contact, cet antidémarrage électronique verrouille le système de contrôle du moteur et empêche ainsi la mise en route du moteur par effraction.



En cas de dysfonctionnement, vous êtes averti par l'allumage de ce témoin, un signal sonore et un message sur l'écran.

Le véhicule ne démarrera pas ; consultez rapidement le réseau PEUGEOT.

## Démarrage-arrêt du moteur

### Démarrage



Le frein de stationnement doit être serré.

► Avec une **boîte manuelle**, placer le levier de vitesses au point mort, débrayer à fond et maintenir la pédale appuyée jusqu'au démarrage du moteur.

► Avec une **boîte de vitesses automatique**, placer le sélecteur en position **P** puis appuyer sur la pédale de frein.

### Avec la clé simple / Avec la clé à télécommande

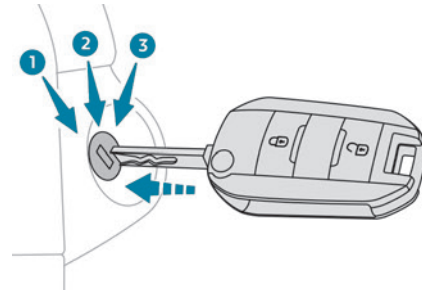

1. Position **Stop**.
2. Position **Contact**.
3. Position **Démarrage**.

► Insérer la clé dans le contacteur. Le système reconnaît le code de démarrage.

► Déverrouillez la colonne de direction en tournant simultanément le volant et la clé.

**i** Dans certains cas, il peut être nécessaire de tourner énergiquement le volant pour manœuvrer les roues (par exemple si les roues sont braquées contre un trottoir).

► Tourner la clé jusqu'à la position **2**, mise du contact, pour activer le dispositif de préchauffage du moteur.



► Attendre l'extinction de ce témoin au combiné puis actionner le démarreur en tournant la clé jusqu'à la position **3** jusqu'au démarrage du moteur, sans accélérer. Dès que le

moteur démarre, lâcher la clé afin qu'elle revienne en position 2.

**i** Le témoin ne s'allume pas si le moteur est déjà chaud. Dans certaines conditions climatiques, il est recommandé de suivre ces préconisations :

- En conditions tempérées, ne faites pas chauffer le moteur à l'arrêt mais démarrez immédiatement et roulez à régime modéré.
- En conditions hivernales, à la mise du contact, la durée d'allumage du témoin de préchauffage est prolongée, attendre son extinction avant de démarrer.

– En **conditions hivernales très sévères** (par température inférieure à -23 °C), pour garantir le bon fonctionnement et la longévité des éléments mécaniques du véhicule, moteur et boîte de vitesses, **laisser le moteur tourner pendant 4 minutes** avant de démarrer le véhicule.

Ne jamais laisser tourner le moteur dans un local fermé sans aération suffisante : les moteurs thermiques émettent des gaz d'échappement toxiques, tels que du monoxyde de carbone. Danger d'intoxication et de mort.

**!** Si le moteur ne démarre pas immédiatement, coupez le contact. Attendez quelques instants avant de redémarrer. Si après quelques tentatives le moteur ne démarre pas, n'insistez pas : vous risqueriez d'endommager le démarreur et le moteur.

## Avec l'Accès et Démarrage Mains-Libres

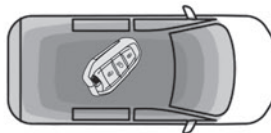

- ▶ Placer la télécommande à l'intérieur du véhicule, dans la zone de reconnaissance.



- ▶ Appuyer sur le bouton "**START/STOP**".

La colonne de direction se déverrouille et le moteur démarre de manière quasi immédiate.

**i** Le témoin ne s'allume pas si le moteur est déjà chaud. Dans certaines conditions climatiques, il est recommandé de suivre ces préconisations :

- En conditions tempérées, ne pas faire chauffer le moteur à l'arrêt, mais démarrer immédiatement et rouler à régime modéré.
- En conditions hivernales, à la mise du contact, la durée d'allumage du voyant de préchauffage est prolongée. Attendre son extinction avant de démarrer.

– En **conditions hivernales très sévères** (par température inférieure à -23 °C), pour garantir le bon fonctionnement et la longévité des éléments mécaniques du véhicule, moteur et boîte de vitesses, **laisser le moteur tourner pendant 4 minutes** avant de démarrer le véhicule.

Ne jamais laisser tourner le moteur dans un local fermé sans aération suffisante : les moteurs

thermiques émettent des gaz d'échappement toxiques, tels que du monoxyde de carbone. Danger d'intoxication et de mort.



Pour les **véhicules diesel**, par température négative, le démarrage ne s'effectuera qu'après extinction du témoin de préchauffage.

Si ce témoin s'allume après un appui sur "START/STOP", maintenir la pédale de frein ou d'embrayage enfoncée jusqu'à l'extinction du témoin et ne pas effectuer un nouvel appui sur "START/STOP" jusqu'au démarrage complet du moteur.

**i** La présence de la télécommande du système "Accès et Démarrage Mains-Libres" est impérative dans la zone de reconnaissance.

Ne jamais sortir du véhicule avec le moteur tournant et avec la télécommande sur soi. Si la télécommande est sortie de la zone de reconnaissance, un message s'affiche. Déplacer la télécommande dans la zone afin de pouvoir démarrer le moteur.

**i** Si l'une des conditions de démarrage n'est pas appliquée, un message s'affiche au combiné d'instruments. Dans certains cas, il est nécessaire de manœuvrer le volant tout en appuyant sur le bouton "START/STOP" pour

aider au déverrouillage de la colonne de direction. Un message s'affiche.

## Arrêt

### Avec la clé simple / Avec la clé à télécommande

- ▶ Immobiliser le véhicule.
- ▶ Tourner la clé à fond jusqu'à la position **1 (Stop)** puis la retirer du contacteur.
- ▶ Pour verrouiller la colonne de direction, manœuvrer le volant jusqu'à ce qu'il se bloque.

**i** Pour faciliter le déverrouillage de la colonne de direction, il est conseillé de placer les roues avant dans l'axe du véhicule avant de couper le moteur.

- ▶ Vérifier que le frein de stationnement est correctement serré, notamment sur un terrain en pente.

**!** Ne jamais couper le contact avant l'immobilisation complète du véhicule. Avec l'arrêt du moteur, les systèmes d'assistance au freinage et de direction sont également coupés - Risque de perte de contrôle du véhicule !

**i** Par mesure de sécurité, ne jamais quitter le véhicule sans la télécommande, même pour une courte durée.

**i** Évitez d'accrocher un objet lourd à la clé ou à la télécommande qui pèserait sur son axe dans le contacteur et pourrait engendrer un dysfonctionnement.

### Mode économie d'énergie

Après l'arrêt du moteur (position **1. Stop**), il est encore possible d'utiliser, pendant une durée cumulée maximale de 30 minutes, des fonctions telles que le système audio et télématique, les plafonniers ou les feux de croisement.

**i** Pour plus d'informations sur le **Mode économie d'énergie**, se reporter à la rubrique correspondante.

### Oubli de la clé

**i** A l'ouverture de la porte conducteur, un message d'alerte s'affiche, accompagné d'un signal sonore, pour vous rappeler que la clé est restée dans le contacteur en position **1 (Stop)**.

En cas d'oubli de la clé dans le contacteur en position **2 (Contact)**, la coupure du contact se déclenche automatiquement au bout d'une heure.

Pour remettre le contact, tournez la clé en position **1 (Stop)**, puis de nouveau en position **2 (Contact)**.

### Avec l'Accès et Démarrage Mains-Libres

- ▶ Immobiliser le véhicule.
- ▶ Avec la télécommande dans la zone de reconnaissance, appuyer sur le bouton "**START/STOP**".

Le moteur s'arrête et la colonne de direction se verrouille.

**i** Si le véhicule n'est pas immobilisé, le moteur ne s'arrête pas.

**!** Pour éviter tout risque de blocage des pédales :

- utilisez uniquement des surtapis adaptés aux fixations déjà présentes dans le véhicule ; leur utilisation est impérative,
  - ne superposez jamais plusieurs surtapis.
- L'utilisation de surtapis non homologués par PEUGEOT peut gêner l'accès aux pédales et entraver le fonctionnement du régulateur / limiteur de vitesse.
- Les surtapis homologués par PEUGEOT sont munis de deux fixations situées en dessous du siège.

## Démarrage / Arrêt du moteur électrique

### Démarrage

Le sélecteur de marche doit être en mode **P**.

- ▶ Avec la clé simple ou à télécommande, appuyer sur la pédale de frein et tourner la clé jusqu'à la

position **3** jusqu'au démarrage du moteur, sans appuyer sur la pédale d'accélérateur. Dès que le moteur démarre, lâcher la clé afin qu'elle revienne en position **2**.

▶ Avec l'Accès et Démarrage Mains-Libres, appuyer sur la pédale de frein et faire un appui court sur le bouton "**START/STOP**".

▶ Maintenir le pied sur la pédale de frein jusqu'à l'allumage du témoin **READY** et l'émission d'un signal sonore indiquant que le véhicule est prêt à rouler.

▶ Pied sur le frein, sélectionner le mode **D** ou **R**.

▶ Relâcher la pédale de frein, puis accélérer.

Au démarrage, le combiné d'instruments s'éclaire, l'aiguille de l'indicateur de puissance réalise un balayage puis se place sur la position "neutre". La colonne de direction se déverrouille automatiquement (bruit et mouvement du volant perceptibles).

### Arrêt

▶ Avec la clé simple ou à télécommande, tourner à fond la clé en position **1 (Stop)**.

▶ Avec l'Accès et Démarrage Mains-Libres, appuyer sur le bouton "**START/STOP**".

Avant de quitter le véhicule, vérifier que :

- Le sélecteur de marche est en mode **P**.
- Le témoin **READY** est éteint.

**i** Le sélecteur de marche se met en mode **P** automatiquement à l'arrêt du moteur ou à l'ouverture de la porte conducteur.

**i** À l'ouverture de la porte conducteur, un signal sonore retentit accompagné de l'affichage d'un message d'alerte, si les conditions d'arrêt ne sont pas réunies.

## Cas particulier avec l'Accès et Démarrage Mains-Libres

### Mise du contact sans démarrage



Avec la clé électronique de l'Accès et Démarrage Mains-Libres à l'intérieur du véhicule, l'appui sur le bouton "**START/STOP**", **sans action sur les pédales**, permet la mise du contact.

▶ Appuyer de nouveau sur ce bouton pour couper le contact et permettre le verrouillage du véhicule.

### Démarrage de secours

Un lecteur de secours est aménagé sur la colonne de direction pour permettre le démarrage du moteur, lorsque le système ne détecte pas la clé dans la zone de reconnaissance ou lorsque la pile de la clé électronique est usée.



▶ Placer la télécommande contre le lecteur de secours et la maintenir en place.

▶ Avec une boîte de vitesses manuelle, placer le levier de vitesses au point mort puis appuyer à fond sur la pédale d'embrayage.

▶ Avec une boîte de vitesses automatique ou un sélecteur de marche, sélectionner le mode **P** puis appuyer sur la pédale de frein.

▶ Appuyer sur le bouton "**START/STOP**". Le moteur démarre.

### Télécommande non reconnue

Si la télécommande n'est plus dans la zone de reconnaissance, un message apparaît au combiné à la fermeture d'un ouvrant ou à la demande de l'arrêt du moteur.

▶ Appuyer environ 3 secondes sur le bouton "**START/STOP**" pour confirmer l'arrêt du moteur, puis consulter le Réseau PEUGEOT ou un atelier qualifié.

### Arrêt forcé (ou dit Arrêt de secours)

En cas d'urgence uniquement, le moteur peut être arrêté sans conditions (même en roulant).

▶ Pour cela, appuyer environ 5 secondes sur le bouton "**START/STOP**".

Dans ce cas, la colonne de direction se bloque lorsque le véhicule s'immobilise.

### Mode "Key off"

Le mode "**Key off**" permet de verrouiller le véhicule en laissant le moteur allumé sans que la clé ou l'Accès et Démarrage Mains-Libres soit dans le véhicule.

Ce mode maintien en fonctionnement les consommateurs électriques afin d'assurer le confort thermique, la sécurité du véhicule et le fonctionnement des appareils équipant le véhicule pour sa mission.

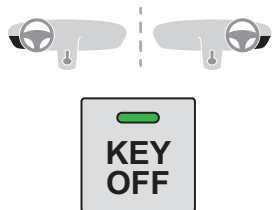

► Pour activer ou désactiver ce mode, appuyer sur ce bouton (le voyant du bouton est allumé quand le mode est activé).

**i** Avec une motorisation électrique, le mode reste activé environ 10 min après verrouillage du véhicule.

## Frein de stationnement manuel

### Verrouillage

► Pied sur le frein, tirez le levier de frein de stationnement pour immobiliser votre véhicule.

## Déverrouillage sur terrain plat

► Pied sur le frein, tirez légèrement le levier de frein de stationnement, appuyez sur le bouton de déverrouillage, puis abaissez à fond le levier.



Véhicule roulant, l'allumage de ce témoin, accompagné d'un signal sonore et d'un message, indique que le frein est resté serré ou qu'il est mal desserré.



Lors d'un stationnement dans une pente ou une forte pente avec un véhicule chargé braquez les roues pour les caler contre le trottoir puis serrer le frein de stationnement.



L'appui sur la pédale de frein facilite le verrouillage/déverrouillage du frein de stationnement manuel.



Avec une boîte manuelle, engagez une vitesse puis coupez le contact.



Avec une boîte de vitesses automatique, placez le sélecteur de vitesse sur la position P puis coupez le contact.

## Frein de stationnement électrique

Ce système réalise, en fonctionnement automatique, le serrage du frein de stationnement à l'arrêt du

moteur et le desserrage dès la mise en mouvement du véhicule.

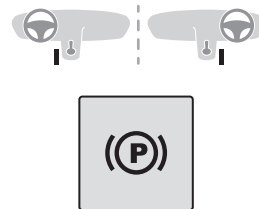

À tout moment, moteur tournant :

► Pour serrer le frein de stationnement, tirer brièvement la commande.

► Pour le desserrer, pousser brièvement la commande, tout en appuyant sur la pédale de frein. Par défaut, le fonctionnement automatique est activé.

Ce fonctionnement automatique peut être désactivé dans certaines situations.

### Voyant



Ce témoin s'allume à la fois au combiné et sur la commande pour confirmer le serrage du frein de stationnement, accompagné de l'affichage du message "**Frein de parking serré**". Le témoin s'éteint pour confirmer le desserrage du frein de stationnement, accompagné de l'affichage du message "**Frein de parking desserré**". Le témoin clignote lors d'une demande manuelle de serrage ou de desserrage.

**!** En cas de panne de batterie, le frein de stationnement électrique ne fonctionne pas. Par sécurité, avec une boîte de vitesses manuelle, si le frein de stationnement n'est pas serré, immobiliser le véhicule en engageant une vitesse. Par sécurité, avec une boîte de vitesses automatique ou un sélecteur de marche, si le frein de stationnement n'est pas serré, immobiliser le véhicule en installant la cale fournie contre une des roues. Faire appel au réseau PEUGEOT ou à un atelier qualifié.

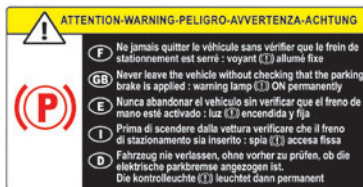

**!** Avant de sortir du véhicule, vérifier que le frein de stationnement est serré : les témoins de frein de stationnement doivent être allumés fixe au combiné d'instruments et sur la commande. Si le frein de stationnement n'est pas serré, un signal sonore retentit et un message s'affiche à l'ouverture de la porte conducteur.

**!** Ne pas laisser un enfant seul à l'intérieur du véhicule, il pourrait desserrer le frein de stationnement.

**!** **En cas de stationnement : en forte pente, véhicule très chargé ou en remorquage**  
Avec une boîte de vitesses manuelle, tourner les roues vers le trottoir et engager une vitesse. Avec une boîte de vitesses automatique ou un sélecteur de marche, tourner les roues vers le trottoir et sélectionner le mode **P**. En situation de remorquage, le véhicule est homologué pour pouvoir stationner sur des pentes inférieures à 12 %.

## Fonctionnement manuel

### Desserrage manuel

Contact mis ou moteur tournant :

- ▶ Appuyer sur la pédale de frein.
- ▶ En maintenant l'appui sur la pédale de frein, pousser brièvement la commande.

**i** Sans appui sur la pédale de frein, le frein de stationnement ne se desserre pas et un message s'affiche.

### Serrage manuel

Véhicule à l'arrêt :

- ▶ Tirer brièvement la commande.

La demande de serrage est confirmée par le clignotement du témoin de la commande.

## Fonctionnement automatique

### Desserrage automatique

S'assurer au préalable que le moteur est démarré et que la porte conducteur est fermée.

**Le frein de stationnement se desserre automatiquement et progressivement à la mise en mouvement du véhicule.**

**Avec une boîte de vitesses manuelle**

- ▶ Appuyer à fond sur la pédale d'embrayage, engager la première vitesse ou la marche arrière.
- ▶ Appuyer sur la pédale d'accélérateur et relâcher la pédale d'embrayage.

**Avec une boîte de vitesses automatique**

- ▶ Appuyer sur la pédale de frein.
- ▶ Sélectionner le mode **D**, **M** ou **R**.
- ▶ Relâcher la pédale de frein et appuyer sur la pédale d'accélérateur.

**Avec un sélecteur de marche**

- ▶ Appuyer sur la pédale de frein.
- ▶ Sélectionner le mode **D**, **B** ou **R**.
- ▶ Relâcher la pédale de frein et appuyer sur la pédale d'accélérateur.

**i** Avec une boîte de vitesses automatique ou un sélecteur de marche, si le frein ne se desserre pas automatiquement, vérifier que les portes avant sont correctement fermées.

**!** À l'arrêt, moteur tournant, ne pas accélérer inutilement - Risque de desserrer le frein de stationnement.

## Serrage automatique

**Véhicule à l'arrêt, le frein de stationnement se serre automatiquement à la coupure du moteur.**

**!** Au calage du moteur ou au passage en mode STOP du Stop & Start, le serrage automatique ne s'effectue pas.

**i** En fonctionnement automatique, il est possible à tout instant de serrer ou desserrer manuellement le frein de stationnement à l'aide de la commande.

## Cas particuliers

### Immobilisation du véhicule, moteur tournant

Pour immobiliser le véhicule moteur tournant, tirer brièvement la commande.

### Stationnement du véhicule, frein desserré

**!** En cas de grand froid (gel), il est recommandé de ne pas serrer le frein de stationnement.

**i** Avec une boîte de vitesses automatique ou un sélecteur de marche, le mode **P** est

automatiquement engagé à la coupure du contact. Les roues sont bloquées. Pour plus d'informations sur la **Mise en roue libre du véhicule**, se reporter à la rubrique correspondante.

**i** Avec une boîte de vitesses automatique ou un sélecteur de marche, avec le mode **N** engagé, l'ouverture de la porte conducteur déclenche un signal sonore et l'engagement du mode **P**. Le signal sonore s'arrête à la fermeture de la porte conducteur.

## Désactivation du fonctionnement automatique

Dans certaines situations, comme par temps de grand froid ou remorquage (caravane, dépannage), il peut être nécessaire de désactiver le fonctionnement automatique du système.



- ▶ Démarrer le moteur.
- ▶ Serrer, avec la commande, le frein de stationnement s'il est desserré.

- ▶ Relâcher complètement le pied de la pédale de frein.
- ▶ Maintenir la commande poussée dans le sens du desserrage de 10 secondes à 15 secondes au maximum.
- ▶ Relâcher la commande.
- ▶ Appuyer sur la pédale de frein et la maintenir enfoncée.
- ▶ Tirer la commande dans le sens du serrage pendant 2 secondes.



La désactivation des fonctions automatiques est confirmée par l'allumage de ce témoin au combiné.

- ▶ Relâcher la commande et la pédale de frein. Dès lors, seules les fonctions manuelles, à l'aide de la commande, permettent de serrer et de desserrer le frein de stationnement.
- ▶ Suivre à nouveau cette procédure pour réactiver le fonctionnement automatique (confirmé par l'extinction du témoin au combiné).

## Freinage de secours

En cas de défaillance du freinage par la pédale de frein ou en situation exceptionnelle (ex. : malaise du conducteur, en conduite accompagnée), le tirage maintenu de la commande du frein de stationnement électrique permet de freiner le véhicule. Le freinage est actif tant que la commande est maintenue tirée ; il s'interrompt dès que celle-ci est relâchée. Les systèmes ABS et CDS assurent la stabilité du véhicule lors du freinage de secours.



En cas de défaillance du freinage de secours, le message "**Défaut frein de parking**" s'affiche au combiné.



En cas de défaillance des systèmes ABS et CDS, signalée par l'allumage de l'un ou des deux témoins au combiné, la stabilité du véhicule n'est plus garantie.

► Dans ce cas, assurer la stabilité en répétant successivement des actions de "tiré-relâché" sur la commande du frein de stationnement électrique jusqu'à l'immobilisation du véhicule.

## Aide au démarrage en pente

Ce système maintient le véhicule immobilisé un court instant (environ 2 secondes) lors d'un démarrage en pente, le temps de passer le pied de la pédale de frein à la pédale d'accélérateur.

Le système est actif uniquement lorsque :

- Le véhicule a été complètement immobilisé pied sur la pédale de frein.
- Certaines conditions de pente sont réunies.
- La porte conducteur est fermée.

**!** Ne pas sortir du véhicule pendant la phase de maintien temporaire de l'aide au démarrage en pente.

Si quelqu'un doit sortir du véhicule moteur tournant, serrer manuellement le frein de stationnement. Puis vérifier que le témoin de frein de stationnement et le témoin **P** de la commande sont allumés de manière fixe.

**!** L'aide au démarrage en pente ne peut pas être désactivée. Cependant, l'utilisation du frein de stationnement pour immobiliser le véhicule interromp son fonctionnement.

**!** Si votre véhicule est équipé d'une boîte de vitesses automatique et que vous devez démarrer à partir d'une forte pente (montante ou descendante), avec un véhicule chargé, **appuyez sur la pédale de frein**, sélectionnez la position **D**, desserrez le frein de stationnement puis relâchez la pédale de frein.

## Fonctionnement

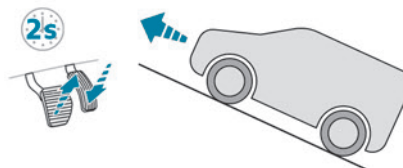

**En pente montante, véhicule à l'arrêt, le véhicule est maintenu un court instant dès que le conducteur relâche la pédale de frein :**

- Si la première vitesse ou le point mort est engagé sur la boîte de vitesses manuelle.
- Si le mode **D** ou **M** est sélectionné sur la boîte de vitesses automatique.
- Si le mode **D** ou **B** est sélectionné sur le sélecteur de marche.

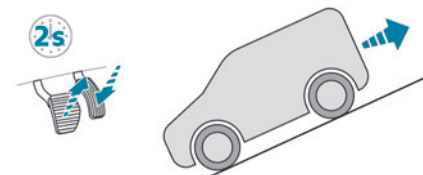

**En pente descendante, véhicule à l'arrêt et marche arrière engagée, le véhicule est maintenu un court instant dès que le conducteur relâche la pédale de frein.**

## Anomalie de fonctionnement



En cas de dysfonctionnement, ces témoins s'allument au combiné, accompagnés de l'affichage d'un message. Faire vérifier par le réseau PEUGEOT ou par un atelier qualifié.

## Boîte manuelle 6 vitesses

### Passage de la 5<sup>ème</sup> ou de la 6<sup>ème</sup> vitesse

► Déplacer complètement le sélecteur de vitesses vers la droite pour bien engager la 5<sup>ème</sup> ou la 6<sup>ème</sup> vitesse.

**!** Le non-respect de cette préconisation peut endommager définitivement la boîte de vitesses (engagement de la 3<sup>ème</sup> ou 4<sup>ème</sup> vitesse par inadvertance).

## Passage de la marche arrière

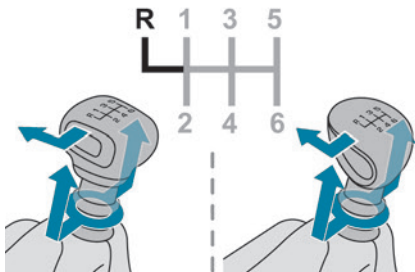

► Soulever la bague sous le pommeau et déplacer le levier de vitesses vers la gauche, puis vers l'avant.

**!** Engager uniquement la marche arrière, véhicule à l'arrêt, moteur au ralenti.

**i** Par sécurité et pour faciliter le démarrage du moteur :

- toujours sélectionner le point mort ;
- appuyer sur la pédale d'embrayage.

## Indicateur de changement de rapport

(Suivant motorisation)

Ce système est destiné à réduire la consommation de carburant en préconisant le rapport de boîte de vitesses le plus adapté.

## Fonctionnement

Selon la situation de conduite et l'équipement du véhicule, le système peut préconiser de sauter un ou plusieurs rapports.

Les préconisations d'engagement de rapport ne sont pas à considérer comme obligatoires. En effet, la configuration de la route, la densité de la circulation ou la sécurité sont des éléments déterminants dans le choix du rapport optimal. Le conducteur garde donc la responsabilité de suivre ou non les indications du système.

Ce système ne peut pas être désactivé.

**N** Sur certaines versions Diesel BlueHDi avec boîte manuelle, le système peut vous proposer de passer au point mort (**N** s'affiche au combiné) pour favoriser la mise en veille du moteur (mode STOP du Stop & Start), dans certaines conditions de conduite.

**i** Avec une boîte de vitesses automatique, le système est actif uniquement en fonctionnement manuel.

**4** L'information apparaît dans le combiné d'instruments, sous la forme d'une flèche montante ou descendante et du rapport conseillé.

**i** Le système adapte les consignes de changement de rapport en fonction des conditions de roulage (ex. : pente, charge) et des sollicitations du conducteur (ex. : demande de puissance, accélération, freinage).  
Le système ne propose jamais :  
– d'engager le premier rapport ;

- d'engager la marche arrière.

## Boîte de vitesses automatique

Boîte de vitesses automatique à 6 ou 8 vitesses avec gestion électronique des passages de vitesses. Elle offre également un mode manuel avec le passage séquentiel des vitesses à l'aide des palettes de commande, situées derrière le volant.

## Sélecteur de vitesses

**!** Afin de tourner le sélecteur en toute sécurité, il est conseillé de conserver le pied sur la pédale de frein.

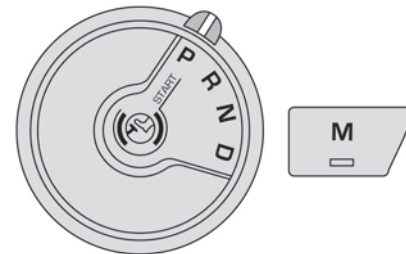

- P.** Parking (stationnement).
- R.** Reverse (marche arrière).
- N.** Neutral (point mort).
- D.** Drive (fonctionnement automatique).

**M. Manuel** (fonctionnement manuel avec passage séquentiel des vitesses).

**i** La position **N** peut être utilisée dans les embouteillages ou dans un tunnel de lavage.

## Commandes au volant

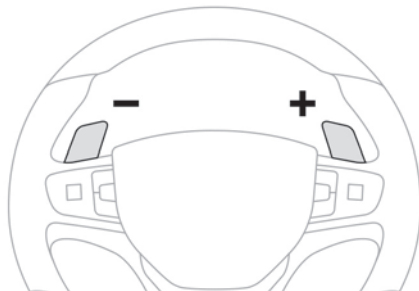

► Tirer vers soi la palette de commande droite "+" ou gauche "-" pour passer le rapport supérieur ou inférieur.

**i** Les commandes au volant ne permettent pas de sélectionner le point mort et de passer ou de quitter la marche arrière.

## Affichages au combiné



Lorsque le sélecteur est déplacé ou le bouton **M** est appuyé, le témoin et le rapport correspondant s'affichent au combiné.

Lorsque "-" s'affiche, la valeur est invalide.



► Si le message "**Pied sur le frein**" s'affiche au combiné, appuyer sur la pédale de frein.

## Démarrage du véhicule



► Pied sur le frein, sélectionner la position **P**.

► Démarrer le moteur.

Si les conditions ne sont pas remplies, un signal sonore retentit, accompagné d'un message sur l'afficheur du combiné.

► Desserrer le frein de stationnement, sauf si celui-ci est programmé en mode automatique (avec frein de stationnement électrique).

► Sélectionner la position **R**, **N** ou **D**.



Si il est nécessaire de démarrer à partir d'une forte pente, avec un véhicule chargé, appuyer sur la pédale de frein, sélectionner la

position **D**, desserrer le frein de stationnement, sauf si celui-ci est programmé en mode automatique (avec frein de stationnement électrique), puis relâcher la pédale de frein.

► Relâcher progressivement la pédale de frein. Ou

► Accélérer progressivement pour desserrer le frein de stationnement électrique (si celui-ci est programmé en mode automatique).

Le véhicule se déplace aussitôt.



Si **P** est affiché au combiné alors que le sélecteur est sur une autre position, placer le sélecteur en position **P** pour pouvoir démarrer. Si en allure de marche, la position **N** est engagée par inadvertance, laisser le moteur ralentir, puis engager la position **D** pour accélérer.



Lorsque le moteur tourne au ralenti, freins desserrés, si la position **R**, **D** ou **M** est sélectionnée, le véhicule se déplace même sans intervention sur l'accélérateur.

Ne jamais laisser des enfants sans surveillance à l'intérieur du véhicule.

Par mesure de sécurité, ne jamais quitter le véhicule sans votre clé ou télécommande, même pour une courte durée.

Moteur tournant, en cas d'opération d'entretien, serrer le frein de stationnement et sélectionner la position **P**.

**!** Avec une boîte de vitesses automatique, ne jamais chercher à démarrer le moteur en poussant le véhicule.

## Fonctionnement automatique

**D** ► Sélectionner la position **D** pour le passage **automatique** des vitesses.

La boîte de vitesses fonctionne alors en mode auto-adaptatif, sans intervention du conducteur. Elle sélectionne en permanence le rapport de vitesse le mieux adapté au style de conduite, au profil de la route et à la charge du véhicule.

 ► Pour obtenir une accélération maximale sans toucher au sélecteur, appuyer à fond sur la pédale d'accélérateur (kick down).

La boîte de vitesses rétrograde automatiquement ou maintient le rapport sélectionné jusqu'au régime maximum du moteur.

Lors du freinage, la boîte de vitesses rétrograde automatiquement afin d'offrir un frein moteur efficace.

Lorsque le pied est relevé brusquement de l'accélérateur, la boîte de vitesses ne passera pas au rapport supérieur, afin d'améliorer la sécurité.

**!** Ne jamais sélectionner la position **N** lorsque le véhicule roule.

Ne jamais sélectionner les positions **P** ou **R**, tant que le véhicule n'est pas complètement immobilisé.

## Passage ponctuel des vitesses

Il est possible de prendre temporairement le contrôle du passage des vitesses à l'aide des commandes au volant "+" et "-". Si le régime moteur le permet, la demande de changement de rapport est prise en compte.

Cette fonction permet d'anticiper certaines situations comme le dépassement d'un véhicule ou l'approche d'un virage.

Après quelques instants sans action sur les commandes, la boîte de vitesses gère à nouveau les rapports automatiquement.

## Traction autonome (rouler sans accélérer)

Cette fonctionnalité permet de manœuvrer le véhicule avec une plus grande souplesse à faible vitesse (manoeuvre de stationnement, embouteillages, par exemple).

Lorsque le moteur tourne au ralenti, frein desserré et que la position **D**, **M** ou **R** est sélectionnée, le **véhicule se déplace** dès que le pied est retiré de la pédale de frein (même sans intervention sur l'accélérateur).

**!** Par mesure de sécurité, ne jamais quitter le véhicule moteur tournant et véhicule fermé.

## Fonctionnement manuel

**M** ► Sélecteur en position **D**, appuyer sur le bouton **M** pour le passage **séquentiel** des 6 ou 8 vitesses.

Le voyant associé à la touche s'allume.

► Actionner les commandes au volant "+" ou "-".

 **M** apparaît et les rapports engagés apparaissent successivement au combiné.

► À tout instant, il est possible de revenir en fonctionnement automatique, en réappuyant sur le bouton **M**.

Le voyant associé à la touche s'éteint.

**i** En fonctionnement manuel, il n'est pas nécessaire de relâcher l'accélérateur pendant les changements de rapport.

**i** Le passage d'une vitesse à une autre est réalisé uniquement si les conditions de vitesse véhicule et de régime moteur le permettent.

**i** En sous-régime ou en sur-régime, le rapport de vitesse sélectionné clignote pendant quelques secondes, puis le rapport réellement engagé s'affiche.

À l'arrêt ou à très basse vitesse, la boîte de vitesses sélectionne automatiquement la vitesse **M1**.

**i** Afin de soulager les freins en forte descente, utiliser le frein moteur pour réduire votre

vitesse (rétrograder ou sélectionner un rapport inférieur).

L'utilisation de la pédale de frein sur une longue durée peut faire surchauffer les freins au risque d'abîmer ou de rendre inopérant le système de freinage.

Utiliser les freins qu'en cas de nécessité, pour ralentir ou stopper le véhicule.

**i** Selon la configuration de la route (exemple : route montagneuse), privilégier le fonctionnement manuel.

En effet, le système en fonctionnement automatique peut ne pas être adapté et ne permet pas l'utilisation du frein moteur.

## Valeur invalide en fonctionnement manuel



Ce symbole s'affiche si un rapport est mal engagé (sélecteur de vitesses entre deux positions).

► Placez "correctement" le sélecteur sur une position.

## Arrêt du véhicule

Avant de couper le moteur, sélectionner la position **P** puis serrer le frein de stationnement pour immobiliser le véhicule, sauf si celui-ci est programmé en mode automatique (avec frein de stationnement électrique).

Vérifier que le mode **P** est bien engagé et que le frein de stationnement électrique s'est serré automatiquement ; à défaut, le serrer manuellement. Les voyants correspondants du sélecteur et de la palette de commande du frein de stationnement électrique doivent être allumés, ainsi que les témoins au combiné.

**i** Un point dur peut être ressenti lors du passage vers la position **P**.

Si le sélecteur n'est pas en position **P**, à l'ouverture de la porte conducteur ou 45 secondes environ après la coupure du contact, un signal sonore retentit et un message apparaît.

► Repositionner le sélecteur en position **P** ; le signal sonore s'interrompt et le message disparaît.

**!** Lors d'une forte pente, avec un véhicule chargé, **appuyer sur la pédale de frein**, sélectionner la position **P**, serrer le frein de stationnement, sauf si celui-ci est programmé en mode automatique (avec frein de stationnement électrique), puis relâcher la pédale de frein.

**!** S'assurer en toutes circonstances que le sélecteur est en position **P** avant de quitter votre véhicule.

## Anomalie de fonctionnement

Contact mis, un message s'affiche au combiné indiquant un dysfonctionnement de la boîte de vitesses.

Dans ce cas, la boîte de vitesses passe en mode secours en se bloquant sur le 3<sup>ème</sup> rapport. Il est possible de ressentir un choc important (sans risque pour la boîte de vitesses) en passant de **P à R** et de **N à R**.

Ne pas dépasser la vitesse de 100 km/h dans la limite de la réglementation locale.

Faire vérifier par le réseau PEUGEOT ou par un atelier qualifié.



Risque de détériorer la boîte de vitesses :  
– En cas d'appui simultané sur les pédales d'accélérateur et de frein.

– En cas de panne de batterie, forçage du passage du sélecteur de la position **P** à une autre position.



Avec une boîte de vitesses automatique, ne cherchez jamais à démarrer le moteur en poussant le véhicule.

## Sélecteur de marche (Électrique)

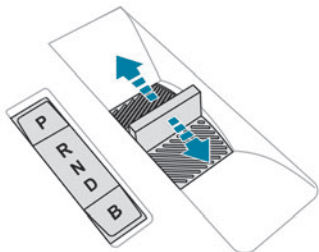

Sélecteur impulsionnel avec fonction de freinage régénératif.

Le sélecteur de marche gère la motricité en fonction du style de conduite, du profil de la route et de la charge du véhicule.

Freinage régénératif activé, il gère également le frein moteur au relâchement de la pédale d'accélérateur.

### P. Parking (stationnement)

Bouton pour stationner le véhicule : les roues avant sont bloquées (le bouton s'allume pour indiquer l'activation).

### R. Reverse (marche arrière)

Pour passer la marche arrière, pied sur la pédale de frein.

### N. Neutral (point mort)

Pour déplacer le véhicule, contact coupé et ainsi mettre le véhicule en roue libre.

Pour plus d'informations sur la **Mise en roue libre du véhicule**, se reporter à la rubrique correspondante.

### D. Drive (marche avant automatique)

### B. Brake (freinage régénératif)

Freinage régénératif (le bouton s'allume pour indiquer l'activation).

## Affichage au combiné

Dès la mise du contact, l'état du sélecteur de marche s'affiche au combiné :

**P** : Parking (stationnement).

**R** : Reverse (marche arrière).

**N** : Neutral (point mort).

**D** : Drive (marche avant automatique).

**B** : Brake (freinage régénératif activée).

## Fonctionnement

► Basculer le sélecteur en donnant une ou deux impulsions vers l'avant (**N** ou **R**) ou vers l'arrière (**N** ou **D**), en franchissant, si nécessaire, le point de résistance.

Par exemple, pour passer de **P** à **R** (pied sur la pédale de frein), donner au choix deux impulsions vers l'avant sans franchir le point de résistance ou bien une seule impulsion en franchissant le point de résistance.

## Freinage régénératif

### Avec la fonction Brake et lors des phases de décélération

La fonction Brake agit comme un frein moteur en produisant une décélération du véhicule sans appui sur la pédale de frein. Lorsque le conducteur relâche la pédale d'accélérateur, le véhicule ralentit plus fortement.

L'énergie récupérée au lever de pied est alors utilisée pour recharger partiellement la batterie de traction, augmentant ainsi l'autonomie du véhicule.

! La décélération du véhicule n'entraîne pas l'allumage des feux de stop.

► Depuis le mode **D**, appuyer sur le bouton **B** pour activer / désactiver la fonction (le bouton s'allume quand la fonction est activée).

**D** est remplacé par **B** au combiné.

L'état des fonctions est mémorisé à la coupure du contact.

! Dans certaines situations (ex. : batterie pleine, températures extrêmes), le niveau de freinage régénératif peut être temporairement limité et la décélération moins importante. Le conducteur doit rester attentif aux conditions de circulation et toujours être prêt à utiliser la pédale de frein.

### Avec la pédale de frein

À l'appui sur la pédale de frein, le système de freinage intelligent récupère automatiquement une

partie de l'énergie pour recharger la batterie de traction.

Cette récupération d'énergie réduit également la sollicitation des plaquettes de freins limitant ainsi leur usure.

**i** Le conducteur peut ressentir une sensation différente à l'appui sur la pédale de frein par rapport à un véhicule sans récupération d'énergie au freinage.

## Modes de conduite (Électrique)

La sélection d'un mode de conduite s'effectue à partir de la commande suivante :

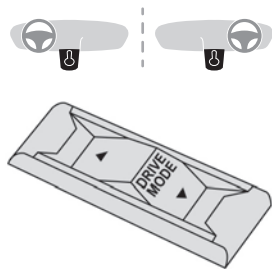

► Appuyer sur la commande pour afficher les modes au combiné, et selon version, sur l'écran avec Navigation 3D Connectée.

Au démarrage du véhicule, aucun mode ne peut être sélectionné tant que le voyant **READY** n'est pas affiché.

À l'extinction du message, le mode sélectionné est activé et reste indiqué au combiné d'instruments (hors mode **Normal**).

À chaque mise du contact, le mode **Normal** est sélectionné par défaut.

### Normal

Permet d'optimiser l'autonomie et les prestations dynamiques.

Pour retrouver un couple et une puissance maximale, appuyer à fond sur la pédale d'accélérateur.

### Eco

Permet d'optimiser la consommation d'énergie (en diminuant les performances du chauffage et de l'air conditionné, sans toutefois les désactiver) et en limitant le couple moteur ainsi que la puissance.

### Power

Permet une performance du véhicule complètement chargée (MTAC) équivalente à la performance du véhicule en mode Normal et à vide.

## Stop & Start

La fonction Stop & Start met le moteur en veille - mode STOP - lors de phases d'arrêt du véhicule (ex. : feux rouges, embouteillages). Le moteur redémarre automatiquement - mode START - dès que le conducteur manifeste l'intention de repartir.

La fonction est destinée à réduire, essentiellement en conduite urbaine, la consommation de carburant, les émissions de gaz polluants et le niveau sonore à l'arrêt.

La fonction ne modifie pas les fonctionnalités du véhicule, notamment le freinage.

## Désactivation / Réactivation

### Avec système audio

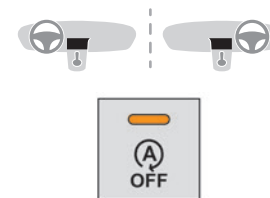

► Pour désactiver ou réactiver le système, appuyer sur ce bouton.

Le voyant est **allumé** lorsque le système est **désactivé**.

### Avec écran tactile



Le paramétrage se fait par le menu de configuration du véhicule.



Si la désactivation a été effectuée en mode STOP, le moteur redémarre immédiatement.



Le système se réactive automatiquement à chaque nouveau démarrage du moteur par le conducteur.

### ! Conduite sur chaussée inondée

Avant d'engager le véhicule dans une zone inondée, il est fortement recommandé de neutraliser le Stop & Start.

Pour plus d'informations sur les **Conseils de conduite**, notamment sur chaussée inondée, se reporter à la rubrique correspondante.

## Fonctionnement

### Principales conditions de fonctionnement

- La porte conducteur doit être fermée.
- La porte latérale coulissante doit être fermée.
- La ceinture de sécurité conducteur doit être bouclée.
- Le niveau de charge de la batterie doit être suffisant.
- La température du moteur doit être dans une plage de fonctionnement nominale.
- La température extérieure doit être comprise entre 0 et 35 °C.

### Mise en veille du moteur (mode STOP)

Le moteur se met automatiquement en veille dès que le conducteur manifeste l'intention de s'arrêter :

**Avec une boîte de vitesses manuelle** : à une vitesse inférieure à 20 km/h ou à l'arrêt (suivant motorisation), lorsque le levier de vitesses est placé au point mort et que la pédale d'embrayage est relâchée.

**Avec une boîte de vitesses automatique** : lorsque la pédale de frein est enfoncée ou que la position **N** est sélectionnée, véhicule à l'arrêt.

### Compteur de temps

Un compteur de temps cumule les durées de mise en veille au cours du trajet. Il se remet à zéro à chaque mise du contact.

### Cas particuliers

Le moteur ne se met pas en veille si les conditions de fonctionnement ne sont pas respectées et dans les cas suivants :

- Forte pente (montante ou descendante).
- Vitesse du véhicule n'ayant pas dépassé 10 km/h depuis le dernier démarrage (avec la clé ou le bouton **START/STOP**).
- Maintien nécessaire pour le confort thermique dans l'habitacle.
- Désembuage actif.



Dans ces cas, ce témoin clignote quelques secondes, puis s'éteint.

**i** Après redémarrage du moteur, le mode STOP est indisponible tant que le véhicule n'a pas atteint la vitesse de 8 km/h.

**i** En manœuvre de stationnement, le mode STOP est indisponible pendant les quelques secondes qui suivent le désengagement de la marche arrière ou la rotation du volant.

### Redémarrage du moteur (mode START)

Le moteur redémarre automatiquement dès que le conducteur manifeste l'intention de repartir :

**Avec une boîte de vitesses manuelle** : lorsque la pédale d'embrayage est complètement enfoncée.

**Avec une boîte de vitesses automatique** :

- Sélecteur de vitesses en position **D** ou **M** : lorsque la pédale de frein est relâchée.
- Sélecteur de vitesses en position **N**, pédale de frein relâchée : position **D** ou **M** sélectionnée.
- Sélecteur de vitesses en position **P**, pédale de frein enfoncée : position **R**, **N**, **D** ou **M** sélectionnée.
- À l'engagement de la marche arrière.

### Cas particuliers

Le moteur redémarre automatiquement si les conditions de fonctionnement sont de nouveau respectées et dans les cas suivants :

- Désélection du mode Sport (selon équipement).
- Avec une **boîte de vitesses manuelle** : vitesse du véhicule dépassant 25 km/h ou 3 km/h (selon moteur).
- Avec une **boîte de vitesses automatique**, vitesse du véhicule dépassant 3 km/h.



Dans ces cas, ce témoin clignote quelques secondes, puis s'éteint.

## Anomalies de fonctionnement

Selon l'équipement du véhicule :



En cas de dysfonctionnement du système, ce témoin clignote au combiné.





Le témoin de ce bouton clignote et un message apparaît, accompagné d'un signal sonore.

Faire vérifier par le réseau PEUGEOT ou par un atelier qualifié.

### Le véhicule cale en mode STOP

Tous les témoins du combiné s'allument dans ce cas d'anomalie.

Selon version, un message d'alerte peut également s'afficher pour demander de placer le sélecteur de vitesses en position **N** et d'appuyer sur la pédale de frein.

► Couper le contact puis redémarrer le moteur avec la clé ou avec le bouton "**START/STOP**".

### ! Batterie 12 V

La fonction Stop & Start requiert une batterie 12 V de technologie et caractéristiques spécifiques.

Toute intervention doit être effectuée exclusivement par le réseau PEUGEOT ou par un atelier qualifié.

## Détection de sous-gonflage

Ce système alerte le conducteur si un ou plusieurs pneumatiques présentent une perte de pression. L'alerte est remontée lorsque le véhicule roule, et non à l'arrêt.

Il compare les informations données par les capteurs de vitesse de roues à des **valeurs de référence qui doivent être réinitialisées après**

### chaque réajustement de la pression des pneumatiques ou un changement de roue.

Il tient compte des dernières valeurs mémorisées lors de la demande de réinitialisation. Il est donc indispensable que la pression des pneumatiques soit correcte lors de l'opération. Cette opération est de la responsabilité du conducteur.

! La détection de sous-gonflage ne peut, en aucun cas, remplacer la vigilance du conducteur.

Ce système ne dispense pas de contrôler la pression de gonflage des pneumatiques (y compris celle de la roue de secours), surtout avant un long trajet.

Rouler en situation de sous-gonflage, notamment en conditions sévères (forte charge, vitesse élevée, long trajet) :

- Dégrade la tenue de route.
- Allonge les distances de freinage.
- Provoque l'usure prématurée des pneumatiques.
- Augmente la consommation d'énergie.

i Les valeurs de pression de gonflage prescrites pour le véhicule sont indiquées sur l'étiquette de pression des pneumatiques. Pour plus d'informations sur les **Éléments d'identification**, se reporter à la rubrique correspondante.

### ! Contrôle de la pression des pneumatiques

Ce contrôle doit être effectué mensuellement "à froid" (véhicule à l'arrêt depuis 1 h ou après un trajet inférieur à 10 km effectué à vitesse modérée).

Dans le cas contraire, ajouter 0,3 bar aux valeurs indiquées sur l'étiquette.

### i Chaînes à neige

Le système ne doit pas être réinitialisé après montage ou démontage des chaînes à neige.

### i Roue de secours

La roue de secours en tôle ne possède pas de capteur de détection de sous-gonflage.

## Alerte de sous-gonflage



Elle est signalée par l'allumage fixe de ce témoin, accompagné d'un signal sonore et, selon équipement, de l'affichage d'un message.

- Réduire immédiatement la vitesse, éviter les coups de volant et tout freinage brusque.
- S'arrêter dès que les conditions de circulation le permettent.

! La perte de pression détectée n'entraîne pas toujours une déformation visible du pneumatique.

Ne pas se contenter d'un seul contrôle visuel.

- ▶ À l'aide d'un compresseur, par exemple celui du kit de dépannage provisoire de pneumatique, contrôler à froid la pression des 4 pneumatiques.
- ▶ S'il n'est pas possible d'effectuer ce contrôle immédiatement, rouler prudemment à vitesse réduite.
- ▶ En cas de crevaison, utiliser le kit de dépannage provisoire de pneumatique ou la roue de secours (selon équipement).

**!** Rouler à trop basse vitesse ne garantit pas une surveillance optimale.

L'alerte ne se déclenche pas immédiatement en cas de perte soudaine de pression ou d'éclatement du pneumatique. Ceci est dû à l'analyse des valeurs des capteurs de vitesse de roues qui peut prendre plusieurs minutes. L'alerte peut être un peu retardée à des vitesses inférieures à 40 km/h, ou par une conduite sportive.

**i** L'alerte est maintenue jusqu'à la réinitialisation du système.

## Réinitialisation

Réinitialiser le système après chaque ajustement de la pression d'un ou de plusieurs pneumatiques, et après le changement d'une ou de plusieurs roues.

**!** Avant de réinitialiser le système, s'assurer que la pression des 4 pneumatiques est adaptée aux conditions d'utilisation du véhicule et

conforme aux valeurs inscrites sur l'étiquette de pression des pneumatiques.

Vérifier la pression des 4 pneumatiques avant d'effectuer la réinitialisation.

Le système ne prévient pas si la pression est incorrecte au moment de la réinitialisation.

### Avec le bouton de la planche de bord

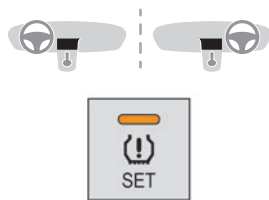

- ▶ Véhicule à l'arrêt, appuyer sur ce bouton pendant 3 à 10 secondes, puis le relâcher. Un signal sonore confirme la réinitialisation.

### Sans le bouton de la planche de bord



Véhicule à l'arrêt, la réinitialisation se fait par le menu de configuration du véhicule.

### Anomalie de fonctionnement



En cas de dysfonctionnement, ces témoins s'allument au combiné d'instruments.

Dans ce cas, la surveillance de sous-gonflage des pneumatiques n'est plus assurée.

Faire vérifier par le réseau PEUGEOT ou par un atelier qualifié.

## Aides à la conduite et à la manœuvre - Recommandations générales

**i** Les aides à la conduite et les aides à la manœuvre ne peuvent, en aucun cas, remplacer la vigilance du conducteur. Le conducteur doit respecter le code de la route, rester maître de son véhicule en toutes circonstances et pouvoir en garder le contrôle à tout moment. Il doit adapter sa vitesse aux conditions climatiques, de circulation et à l'état de la chaussée.

Il incombe au conducteur de surveiller en permanence l'état de la circulation, d'évaluer la distance et la vitesse relative des autres véhicules, d'anticiper leurs manœuvres avant de mettre le clignotant et de changer de file. Ces systèmes ne permettent pas de s'affranchir des lois de la physique.

### **i** Aides à la conduite

Il convient de tenir le volant à deux mains, de toujours utiliser les rétroviseurs extérieurs et intérieurs, de toujours laisser les pieds à proximité des pédales et de faire une pause toutes les 2 heures.

### **i** Aides à la manœuvre

Le conducteur doit toujours vérifier les alentours de son véhicule avant et pendant la totalité de la manœuvre, notamment en utilisant les rétroviseurs.

### **!** Radar(s)

Le fonctionnement du ou des radar(s), ainsi que les fonctions associées, peuvent être perturbés par l'accumulation de salissures (ex. : boue, givre), dans certaines conditions météorologiques dégradées (ex. : très forte pluie, neige), si la zone de détection est masquée par des étiquettes adhésives ou d'autres objets ou si les pare-chocs sont endommagés.

En cas de retouche de peinture du pare-chocs avant ou arrière, consulter le Réseau PEUGEOT ou un atelier qualifié ; certains types de peinture pourraient perturber le fonctionnement du ou des radars.

Veiller à ne pas masquer les zones de détection, situées sur les pare-chocs avant et arrière, par des étiquettes adhésives ou d'autres objets ; ceux-ci risqueraient d'entraver le bon fonctionnement du système.

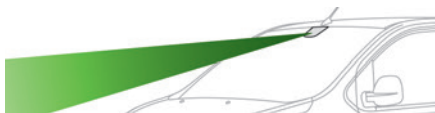

### **!** Caméra aides à la conduite

Cette caméra, ainsi que les fonctions associées, peuvent être perturbées ou ne pas fonctionner si la zone du pare-brise située devant la caméra est encrassée, embuée, givrée, enneigée, endommagée, ou recouverte d'un autocollant.

Par temps humide et froid, désembuer régulièrement le pare-brise.

Les mauvaises conditions de visibilité (éclairage insuffisant de la chaussée, forte pluie, brouillard dense, chute de neige), les éblouissements (feux d'un véhicule roulant en sens inverse, soleil rasant, reflets sur chaussée mouillée, sortie de tunnel, alternance d'ombres et de lumières) peuvent également dégrader les performances de détection.

En cas de remplacement du pare-brise, consulter le réseau PEUGEOT ou un atelier qualifié pour recalibrer la caméra, sinon le fonctionnement des aides à la conduite associées pourrait être perturbé.

### **i** Autres caméras

Les images fournies par la ou les caméras affichées sur l'écran tactile ou sur le combiné peuvent être déformées par le relief.

La présence de zones d'ombre, en cas d'enseulement ou de conditions d'éclairage insuffisantes, peut assombrir l'image et réduire le contraste.

Les obstacles peuvent paraître plus éloignés que dans la réalité.

### **!** Capteurs

Le fonctionnement des capteurs, ainsi que les fonctions associées, peuvent être perturbés par des interférences sonores telles que celles émises par des véhicules et engins bruyants (ex. : camions, marteaux-piqueurs), par l'accumulation de neige ou de feuilles mortes sur la chaussée, en cas de pare-chocs et de rétroviseurs endommagés.

Au passage de la marche arrière, un signal sonore (bip long) indique que les capteurs peuvent être sales.

Un choc sur l'avant ou l'arrière du véhicule peut provoquer un dérèglement des capteurs qui n'est pas toujours détecté par le système : les mesures de distances peuvent être faussées. Les capteurs ne détectent pas systématiquement les obstacles qui sont trop bas (trottoirs, plots) ou trop fins (arbres, poteaux, clôture en grillage). Certains obstacles situés dans les angles morts des capteurs peuvent ne pas être détectés ou ne plus être détectés au cours de la manœuvre. Certains matériaux (tissus) absorbent les ondes sonores : des piétons peuvent ne pas être détectés.

### **i** Entretien

Nettoyer régulièrement les pare-chocs, les rétroviseurs extérieurs et le champ de vision des caméras.

En cas de lavage à haute pression, ne pas diriger la lance à moins de 30 cm du radar, des caméras ou des capteurs.

### ! Surtapis / Garnitures de pédales

L'utilisation de surtapis ou de garnitures de pédales non homologués par PEUGEOT peut gêner le fonctionnement du limiteur de vitesse ou du régulateur de vitesse.

Pour éviter tout risque de blocage des pédales :

- Veiller à la bonne fixation du surtapis.
- Ne jamais superposer plusieurs surtapis.

### i Unités de vitesse

S'assurer que l'unité de vitesse affichée au combiné d'instruments (km/h ou mph) correspond à celle du pays de circulation.

Dans le cas contraire, véhicule arrêté, programmer l'affichage de cette unité de vitesse pour qu'elle soit conforme à celle qui est autorisée localement.

En cas de doute, consulter le réseau PEUGEOT ou un atelier qualifié.

## Mémorisation des vitesses

**Cette fonction permet d'enregistrer des seuils de vitesse qui seront ensuite proposés pour le paramétrage des deux équipements : limiteur de vitesse (vitesse limitée) ou régulateur de vitesse (vitesse de croisière).**

Il est possible de mémoriser 6 seuils de vitesse dans le système pour chacun des équipements.

## Programmation



Le seuil de vitesse peut être modifié par le menu de configuration du véhicule avec l'écran tactile.

► Choisir l'équipement pour lequel mémoriser de nouveaux seuils de vitesses :



– limiteur de vitesse

ou



– régulateur de vitesse.



► Appuyer sur la touche correspondant au seuil de vitesse à modifier.

► Entrer la nouvelle valeur à l'aide du pavé numérique et valider.

► Valider pour enregistrer les modifications et quitter le menu.



**MEM**

Le rappel des vitesses mémorisées se fait par l'appui sur cette touche.

## Reconnaissance des panneaux

! Pour plus d'informations, se reporter aux **Recommandations générales des aides à la conduite et à la manœuvre.**



Ce système affiche au combiné la vitesse maximale autorisée localement, à partir de :

- Panneaux de limitation de vitesse détectés par la caméra.
- Informations de limitation de vitesse issues de la cartographie du système de navigation.

! L'unité de la limitation de vitesse (km/h ou mph) dépend du pays dans lequel vous conduisez.

Elle est à prendre en compte lors du respect de la vitesse maximale autorisée.

Pour que le système fonctionne correctement lors d'un changement de pays, l'unité de vitesse du combiné doit correspondre à celle du pays de circulation.

**!** La lecture automatique des panneaux est un système d'aide à la conduite et n'affiche pas toujours les limitations de vitesse correctes. Les panneaux de limitation de vitesse présents sur la route sont toujours prioritaires par rapport à ceux affichés par le système. Le système est conçu pour détecter les panneaux conformes à la Convention de Vienne sur la signalisation routière.

## Activation / Désactivation



Le paramétrage se fait par le menu de configuration du véhicule.

## Affichage au combiné



## Affichage tête haute



1. Indication de la limitation de vitesse

## Affichage de la vitesse

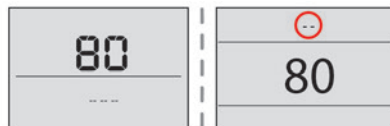

Le système est actif mais ne détecte pas d'information de limitation de vitesse.



À la détection d'une information de limitation de vitesse, le système affiche la valeur.



Le conducteur, s'il le souhaite, adapte la vitesse du véhicule selon les informations données par le système.

## Limites de fonctionnement

Le système ne prend pas en compte les réductions de limitations de vitesse imposées notamment dans les cas suivants :

- Intempéries (pluie, neige).
- Pollution atmosphérique.
- Remorquage.
- Conduite avec roue de secours de type galette ou chaînes à neige.
- Pneumatique réparé avec le kit de dépannage provisoire.
- Jeunes conducteurs.

Il est possible que le système n'affiche pas de limitation de vitesse s'il ne détecte pas de panneaux pendant une certaine durée et dans les situations suivantes :

- Panneaux masqués, non conformes à la norme, endommagés ou déformés.

## Mémorisation de la vitesse de consigne



En complément à la **Reconnaissance des panneaux**, le conducteur peut retenir la vitesse affichée comme vitesse de consigne pour le limiteur ou le régulateur de vitesse à l'aide du bouton de mémorisation de la commande du limiteur ou du régulateur de vitesse.

**i** Pour plus d'informations sur le **Limiteur de vitesse**, le **Régulateur de vitesse** ou le **Régulateur de vitesse adaptatif**, se reporter aux rubriques correspondantes.

## Commandes au volant

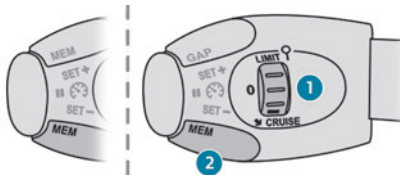

1. Sélection du mode limiteur / régulateur
2. Mémorisation de la vitesse de consigne

## Affichage au combiné

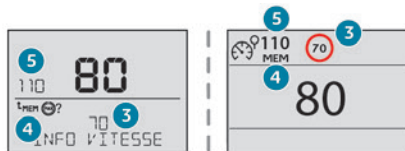

## Affichage tête haute

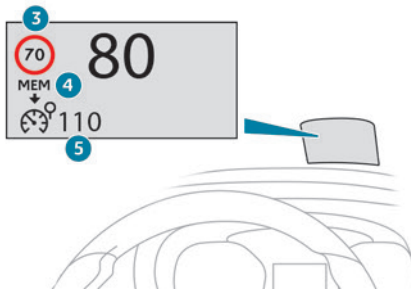

3. Indication de la limitation de vitesse.
4. Demande de mémorisation de la vitesse.
5. Vitesse de consigne actuelle.

## Mémorisation de la vitesse



► Mettre en marche le limiteur / régulateur. L'affichage des informations liées au limiteur / régulateur de vitesse apparaît. À la détection d'un panneau proposant une nouvelle consigne de vitesse, le système affiche la valeur et "**MEM**" clignote quelques secondes pour proposer de l'enregistrer comme nouvelle vitesse de consigne.

**i** En cas d'écart de moins de 9 km/h entre la vitesse de consigne et la vitesse affichée par la Reconnaissance des panneaux, le symbole "**MEM**" ne s'affiche pas.

Selon les conditions de route, plusieurs vitesses peuvent s'afficher.

► Appuyer une **première fois sur le bouton 2** pour demander l'enregistrement de la vitesse proposée.

Un message s'affiche pour confirmer la demande.

► Appuyer une **seconde fois sur le bouton 2** pour confirmer et enregistrer la nouvelle vitesse de consigne.

L'afficheur revient ensuite à l'affichage courant.

## Limiteur de vitesse

! Pour plus d'informations, se reporter aux **Recommandations générales des aides à la conduite et à la manœuvre.**

 Ce système empêche le véhicule de dépasser la vitesse programmée par le conducteur (vitesse de consigne).

La mise en marche du limiteur de vitesse est manuelle.

La vitesse de consigne minimale est de 30 km/h.

La valeur de la vitesse de consigne reste en mémoire à la coupure du contact.

**i** **GAP** Pour plus d'informations sur cette touche et le **Régulateur de vitesse adaptatif**, se reporter à la rubrique correspondante.

**i** **MEM** Pour plus d'informations sur la **Mémorisation des vitesses**, se reporter à la rubrique correspondante.

**i** Pour plus d'informations sur la **Reconnaissance de limite de vitesse** et notamment sa mémorisation, se reporter à la rubrique correspondante.

## Commande au volant

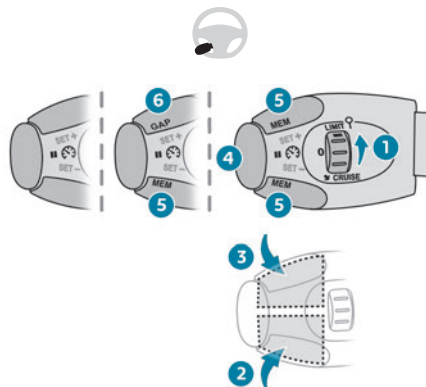

1. ON (position **LIMIT**) / OFF (position **0**)
2. Diminution de la vitesse de consigne
3. Augmentation de la vitesse de consigne
4. Mise en pause / Reprise de la limitation avec la vitesse de consigne précédemment enregistrée
5. Selon version :  
Affichage des seuils de vitesse enregistrés avec la Mémorisation des vitesses  
ou  
Prise en compte de la vitesse proposée par la fonction Reconnaissance des panneaux (affichage **MEM**)
6. Affichage et ajustement de la consigne de distance inter-véhicules

Pour plus d'informations sur la **Mémorisation des vitesses** ou sur la **Reconnaissance des panneaux**, se reporter aux rubriques correspondantes.

## Affichage au combiné

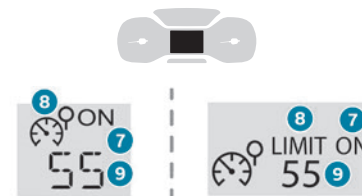

## Affichage tête haute

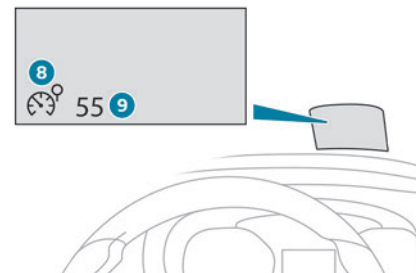

7. Indication de marche/pause de la limitation.
8. Indication de sélection du mode limiteur.
9. Valeur de la vitesse de consigne.

## Mise en marche / Pause

- ▶ Tourner la molette **1** sur la position "**LIMIT**" pour sélectionner le mode limiteur de vitesse ; la fonction est en pause.
- ▶ Si la valeur de vitesse limite convient (dernière vitesse programmée dans le système), appuyer sur le bouton **4-II** pour mettre en marche le limiteur de vitesse.
- ▶ Un nouvel appui sur **4-II** permet d'interrompre momentanément la fonction (pause).

## Réglage de la vitesse limite (consigne)

Il n'est pas nécessaire de mettre en marche le limiteur pour régler la vitesse.

Pour modifier la valeur de vitesse limite à partir de la vitesse actuelle du véhicule :

- ▶ Pour des pas de +/- 1 km/h, faire des appuis courts successifs sur **2-SET-** ou **3-SET+**.
- ▶ Pour des pas de +/- 5 km/h, maintenir enfoncés les boutons **2-SET-** ou **3-SET+**.

Pour modifier la valeur de vitesse limite à l'aide des seuils de vitesse mémorisés et de l'écran tactile :

- ▶ Appuyer sur la touche **5-MEM** pour afficher les seuils de vitesse mémorisés.
- ▶ Appuyer sur la touche correspondant au seuil de vitesse retenu dans l'écran tactile.

L'écran de sélection se referme après quelques instants.

Ce seuil devient la nouvelle vitesse limite.

Pour modifier la valeur de vitesse limite à partir de la vitesse proposée par la fonction Reconnaissance des panneaux affichée au combiné d'instruments :

- ▶ Appuyer une première fois sur la touche **5-MEM** ; un message s'affiche pour confirmer la demande de mémorisation.

- ▶ Appuyer une seconde fois sur **5-MEM** pour enregistrer la vitesse proposée.

La nouvelle valeur de vitesse de consigne s'affiche au combiné d'instruments.

## Dépassement temporaire de la vitesse programmée

- ▶ Pour dépasser temporairement le seuil de vitesse programmé, appuyer à fond sur la pédale d'accélérateur.

Le limiteur se neutralise momentanément et la vitesse programmée affichée clignote.

En cas de dépassement pendant une période prolongée, un signal sonore est déclenché.

Il suffit de relâcher la pédale d'accélérateur pour revenir au-dessous de la vitesse programmée.

Lorsque le dépassement n'est pas dû à l'action du conducteur (en cas de forte pente par exemple), un signal sonore se déclenche immédiatement.

Dès que la vitesse du véhicule retrouve le niveau de vitesse programmé, le limiteur de vitesse fonctionne de nouveau : l'affichage de la vitesse programmée redevient fixe.

## Arrêt

- ▶ Tournez la molette **1** sur la position "**0**" : l'affichage des informations liées au limiteur de vitesse disparaît.

## Anomalie de fonctionnement



En cas de dysfonctionnement, des tirets s'affichent clignotants puis fixes en lieu et place de la vitesse de consigne.

Faire vérifier par le réseau PEUGEOT ou par un atelier qualifié.

## Régulation de vitesse - Recommandations particulières

**!** Le régulateur de vitesse ne garantit pas le respect de la vitesse maximale autorisée et de la distance de sécurité entre les véhicules, le conducteur reste responsable de sa conduite. Pour la sécurité de tous, activer le régulateur de vitesse uniquement si les conditions de circulation permettent de rouler à vitesse constante et de maintenir une distance de sécurité suffisante.

**Rester vigilant lorsque le régulateur de vitesse est activé.** En cas d'appui maintenu sur l'une des touches de modification de la vitesse



de consigne, un changement très rapide de la vitesse du véhicule peut survenir.

En cas de **forte descente**, le régulateur de vitesse ne pourra pas empêcher le véhicule de dépasser la vitesse de consigne. Freiner si nécessaire pour maîtriser la vitesse du véhicule. En cas de **forte montée** ou de remorquage, la vitesse de consigne pourra ne pas être atteinte ou maintenue.

### **i** Dépassement de la vitesse de consigne

En appuyant sur la pédale d'accélérateur, il est possible de dépasser **momentanément** la vitesse de consigne (la vitesse programmée affichée clignote).

Pour revenir à la vitesse de consigne, relâcher la pédale d'accélérateur (lorsque cette vitesse est de nouveau atteinte, l'affichage de la vitesse redevient fixe).

### **!** Limites de fonctionnement

Ne jamais utiliser le système dans les situations suivantes :

- En zone urbaine avec piétons risquant de traverser la voie.
- En circulation dense.
- Sur route sinueuse ou escarpée.
- Sur chaussée glissante ou inondée.
- En cas de conditions météorologiques défavorables.
- En cas de visibilité dégradée pour le conducteur.

- Conduite sur un anneau de vitesse.
- Roulage sur banc à rouleau.
- Utilisation de chaînes à neige ou d'enveloppes antidérapantes.

## Régulateur de vitesse

**!** Pour plus d'informations, se reporter aux **Recommandations générales des aides à la conduite et à la manœuvre** et aux **Recommandations particulières de la régulation de vitesse**.



Ce système maintient automatiquement la vitesse du véhicule à la valeur programmée par le conducteur (vitesse de consigne), sans action sur la pédale d'accélérateur.

La mise en marche du régulateur de vitesse est manuelle.

Elle nécessite une vitesse minimale du véhicule de 40 km/h.

Avec une boîte de vitesses manuelle, le troisième rapport au minimum doit être engagé.

Avec un sélecteur de marche, le mode **D** ou **B** doit être engagé.

**i** Quel que soit le type de boîte de vitesses, la régulation reste active après un changement de rapport sur les motorisations équipées de la fonction Stop & Start.

**i** La coupure du contact annule toute vitesse de consigne.

## Commande au volant

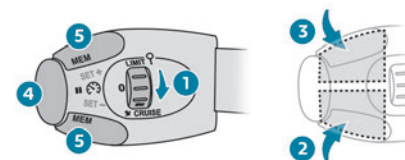

1. ON (position **CRUISE**) / OFF (position **0**)
2. Activation de la régulation à la vitesse actuelle / Diminution de la vitesse de consigne
3. Activation de la régulation à la vitesse actuelle / Augmentation de la vitesse de consigne
4. Mise en pause / Reprise de la régulation avec la vitesse de consigne précédemment enregistrée
5. Selon version :  
Affichage des seuils de vitesse enregistrés avec la Mémorisation des vitesses  
ou  
Prise en compte de la vitesse proposée par la fonction Reconnaissance des panneaux (affichage **MEM**)

Pour plus d'informations sur la **Mémorisation des vitesses** ou sur la **Reconnaissance des panneaux**, se reporter aux rubriques correspondantes.

## Affichages au combiné

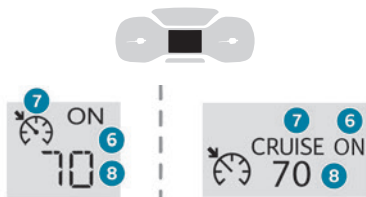

## Affichage tête haute

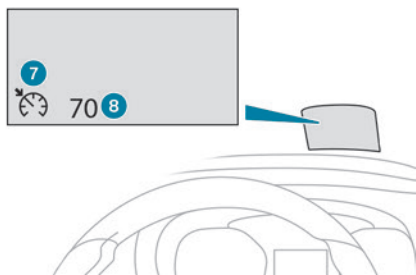

6. Indication de pause/reprise de la régulation.
7. Indication de sélection du mode régulateur.
8. Valeur de la vitesse de consigne.

## Mise en marche / Pause

► Tourner la molette 1 sur la position "CRUISE" pour sélectionner le mode régulateur de vitesse ; la fonction est en pause.

- Appuyer sur le bouton **2-SET-** ou **3-SET+** pour activer le régulateur de vitesse et enregistrer une vitesse de consigne, dès que la vitesse du véhicule atteint le niveau souhaité ; la vitesse actuelle du véhicule devient la vitesse de consigne.
- Relâcher la pédale d'accélérateur.
- L'appui sur le bouton **4-II** permet d'interrompre momentanément la fonction (pause).
- Un nouvel appui sur le bouton **4-II** permet de remettre en marche le régulateur de vitesse (ON).

**i** Le fonctionnement du régulateur de vitesse peut être aussi momentanément interrompu (pause) :

- Par appui sur la pédale de frein.
- Par appui sur la pédale d'embrayage avec une boîte de vitesses manuelle (selon motorisation).
- Automatiquement en cas de déclenchement du programme de stabilité électronique (ESC).

## Modification de la vitesse de croisière (consigne)

Le régulateur de vitesse doit être actif.

Pour modifier la valeur de vitesse de croisière à partir de la vitesse actuelle du véhicule :

- Pour des pas de +/- 1 km/h, faire des appuis courts successifs sur **2-SET-** ou **3-SET+**.
- Pour des pas de +/- 5 km/h, maintenir enfoncés les boutons **2-SET-** ou **3-SET+**.

**!** L'appui maintenu prolongé sur un des boutons **2-SET-** ou **3-SET+** entraîne une modification rapide de la vitesse du véhicule.

**!** Par prudence, il est recommandé de retenir une vitesse de consigne assez proche de la vitesse actuelle du véhicule, afin d'éviter toute accélération ou décélération brutale du véhicule.

Pour modifier la valeur de vitesse de croisière à l'aide des seuils de vitesse mémorisés et de l'écran tactile :

- Appuyer sur la touche **5-MEM** pour afficher les seuils de vitesse mémorisés.
- Appuyer sur la touche correspondant au seuil de vitesse retenu dans l'écran tactile. L'écran de sélection se referme après quelques instants.

Ce seuil devient la nouvelle vitesse de croisière.

Pour modifier la valeur de vitesse de croisière à partir de la vitesse proposée par la fonction Reconnaissance des panneaux affichée au combiné d'instruments :

- Appuyer une première fois sur la touche **5-MEM** ; un message s'affiche pour confirmer la demande de mémorisation.
- Appuyer une seconde fois sur **5-MEM** pour enregistrer la vitesse proposée.

La nouvelle valeur de vitesse de consigne s'affiche au combiné d'instruments.

## Dépassement temporaire de la vitesse programmée

 En cas de nécessité (exemple : manoeuvre de dépassement), il est possible de dépasser la vitesse programmée en appuyant sur la pédale d'accélérateur.

Le régulateur se neutralise momentanément et la vitesse programmée affichée clignote.

Pour revenir à la vitesse programmée, il suffit de relâcher la pédale d'accélérateur.

Dès que la vitesse du véhicule retrouve le niveau de vitesse programmé, le régulateur fonctionne de nouveau : l'affichage de la vitesse programmée redevient fixe.

**!** En cas de forte descente, le régulateur de vitesse ne pourra pas empêcher le véhicule de dépasser la vitesse programmée.

Vous pouvez être amené à freiner pour maîtriser l'allure de votre véhicule. Dans ce cas, le régulateur se met automatiquement en pause. Pour activer de nouveau la fonction, vitesse du véhicule supérieure à 40 km/h, appuyez sur la touche 4.

## Arrêt

► Tournez la molette 1 sur la position "0" : l'affichage des informations liées au régulateur de vitesse disparaît.

## Anomalie de fonctionnement



En cas de dysfonctionnement, des tirets s'affichent clignotants puis fixes en lieu et place de la vitesse de consigne.

Faire vérifier par le réseau PEUGEOT ou par un atelier qualifié.

## Régulateur de vitesse adaptatif

**!** Se reporter aux **Recommandations générales des aides à la conduite et à la manoeuvre** et aux **Recommandations particulières de la régulation de vitesse**.



Ce système maintient **automatiquement** la vitesse du véhicule à une valeur fixée par le conducteur (vitesse de consigne), en respectant une distance de sécurité avec le véhicule qui précède (véhicule cible) et qui a été préalablement fixée par le conducteur. Le système gère automatiquement l'accélération et la décélération du véhicule à l'aide du seul frein moteur (comme si le conducteur appuyait sur la touche moins "-").



Pour cela, il dispose d'un radar implanté dans le pare-chocs avant.

**!** Essentiellement conçu pour la conduite sur voies rapides et autoroutes, ce système ne fonctionne qu'avec des véhicules en mouvement roulant dans le même sens de circulation que votre véhicule.

**i** Si le conducteur active le clignotant pour dépasser un véhicule plus lent, le régulateur de vitesse l'autorisera à se rapprocher temporairement du véhicule le précédant pour aider à le doubler, sans jamais dépasser la vitesse de consigne.

**!** Certains véhicules présents sur la chaussée peuvent être mal perçus ou interprétés par le radar (exemple : camion), ce qui peut conduire à une mauvaise évaluation des distances et entraîner une accélération ou un freinage inapproprié du véhicule.

## Commande au volant

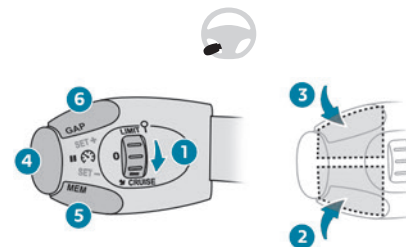

1. ON (position **CRUISE**) / OFF (position **0**)
2. Activation de la régulation à la vitesse actuelle / Diminution de la vitesse de consigne
3. Activation de la régulation à la vitesse actuelle / Augmentation de la vitesse de consigne

4. Mise en pause / Reprise de la régulation avec la vitesse de consigne précédemment enregistrée
5. Selon version :  
Affichage des seuils de vitesse enregistrés avec la Mémorisation des vitesses  
ou  
Prise en compte de la vitesse proposée par la fonction Reconnaissance des panneaux (affichage **MEM**)
6. Affichage et réglage de la consigne de distance avec le véhicule qui précède

## Utilisation

### Activer le système (en pause)

Le régulateur de vitesse adaptatif doit être sélectionné dans le menu "**Conduite/Véhicule**".

► Tourner la molette **1** vers le bas en position **CRUISE**, moteur tournant. La régulation est prête à fonctionner.

### Mettre en marche la régulation et choisir une vitesse

La vitesse du véhicule doit être comprise entre 40 et 150 km/h.

Avec une boîte de vitesses manuelle, au minimum le troisième ou quatrième rapport doit être engagé.

Avec une boîte de vitesses automatique, le mode **D** ou le deuxième rapport au minimum en mode **M** doit être engagé.

Avec un sélecteur de marche, le mode **D** ou **B** doit être engagé.

! Si la vitesse de consigne est supérieure à 150 km/h, le régulateur adaptatif bascule en régulateur de vitesse standard (sans ajustement automatique de la distance de sécurité inter-véhicules).

- Appuyer sur les boutons **2-SET-** ou **3-SET+** : la vitesse actuelle devient la vitesse de consigne (minimum 40 km/h) et la régulation de vitesse est active immédiatement.
- Appuyer sur **3** pour augmenter ou sur **2** pour diminuer la vitesse de consigne (paliers de 5 km/h si appui maintenu).

! L'appui maintenu prolongé sur un des boutons **2-SET-** ou **3-SET+** entraîne une modification rapide de la vitesse du véhicule.

### Mettre en pause / relancer la régulation

- Appuyer sur **4-II** ou sur la **pédale de frein**. Pour mettre en pause la régulation, il est également possible :
  - de passer du mode **D** à **N** ;
  - d'appuyer sur la pédale d'embrayage plus de 10 secondes ;
  - d'appuyer sur la commande du frein de stationnement électrique.
- Appuyer sur **4-II** pour relancer la régulation. La régulation peut avoir été mise en pause automatiquement :
  - lorsque la distance inter-véhicules seuil est atteinte ;

- lorsque la distance entre le véhicule et celui qui le précède devient trop faible ;
- lorsque la vitesse du véhicule devient trop faible ou que la vitesse du véhicule qui le précède devient trop faible ;
- par déclenchement du système ESC.

! Lorsque le régulateur de vitesse est en pause et que le conducteur tente de le réactiver, le message "Activation refusée, conditions inadaptées" s'affiche temporairement si la réactivation est impossible (conditions de sécurité non réunies).

### Utiliser la fonction Reconnaissance des panneaux ou la mémorisation des panneaux pour modifier la vitesse de consigne

► Appuyer sur **5-MEM** pour prendre en compte la vitesse proposée par la fonction au combiné d'instruments ou sur l'écran tactile, puis réappuyer pour valider.

! Afin d'éviter toute accélération ou décélération brutale du véhicule, sélectionner une vitesse de consigne assez proche de la vitesse actuelle de votre véhicule.

### Modifier la distance inter-véhicules

► Appuyer sur **6** pour afficher les seuils de consigne de distance ("Lointaine", "Normale", "Proche"), puis réappuyer pour sélectionner un seuil. Après quelques secondes, l'option est prise en compte et sera mémorisée à la coupure du contact.

## Dépasser temporairement la vitesse de consigne

► Appuyer sur la pédale d'accélérateur. La surveillance de distance et le régulateur de vitesse sont désactivés tant que l'accélération est maintenue. La vitesse au combiné d'instruments clignote.

## Désactiver le système

► Tourner la molette 1 vers le haut en position 0 (OFF).

## Affichage au combiné

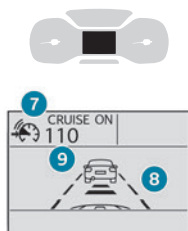

## Affichage tête haute

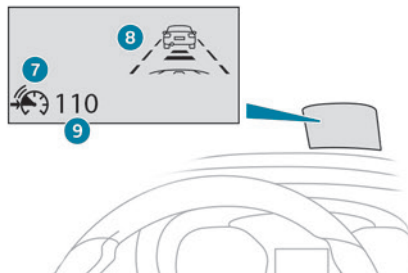

7. Indication de pause/reprise de la régulation.
8. Indication de sélection du mode régulateur, ou phase d'ajustement de la vitesse du véhicule.
9. Valeur de la vitesse de consigne.

**i** Pour plus d'informations sur l'**Affichage tête haute**, se reporter à la rubrique correspondante.

## Messages et alertes

**i** L'affichage des messages ou alertes n'est pas séquentiel.

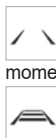

"Régulateur en pause" ou "Régulateur suspendu" suite à une accélération momentanée du conducteur.



"Régulateur actif", pas de véhicule détecté.



"Régulateur actif", véhicule détecté.



"Régulateur actif et vitesse ajustée", véhicule détecté trop proche ou à une vitesse inférieure.



"Régulateur actif et vitesse ajustée", désactivation automatique imminente suite à une limite de régulation atteinte.



"Régulateur en pause", désactivation automatique suite au dépassement de la limite de l'ajustement de vitesse et à l'absence de réaction du conducteur.

## Limites de fonctionnement

**La plage de régulation est limitée à un écart maximum de 30 km/h entre la vitesse de consigne et celle du véhicule qui vous précède.**

Au-delà, le système se met en pause si la distance de sécurité devient trop faible.

Le régulateur de vitesse adaptatif utilise uniquement le frein moteur pour ralentir. Par conséquent le véhicule ralentit lentement, comme au relâcher de la pédale d'accélérateur.

Le système se met en pause automatiquement :

- si le véhicule le précédant ralentit trop fortement ou trop brusquement, et que le conducteur ne freine pas,
- si un véhicule s'insère entre votre véhicule et le véhicule qui vous précède,
- si le système ne parvient pas à ralentir suffisamment pour continuer à maintenir la distance de sécurité, par exemple en cas de forte descente.

**Cas de non-détection par le radar :**

- Véhicules à l'arrêt (embouteillage, panne...).
- Véhicules roulant en sens inverse.

**Mise en pause requise du régulateur par le conducteur :**

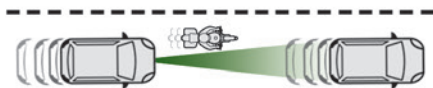

- En suivant un véhicule étroit.

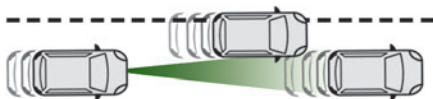

- Véhicules décalés sur la voie de circulation.

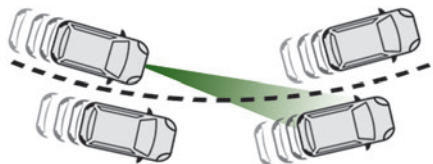

- Véhicules entrant dans un virage.
  - Véhicules changeant de file tardivement.
- Réactiver le régulateur dès que les conditions le permettent.

**Cas d'incitation de reprise en main immédiate par le conducteur :**

- Rabattement brutal d'un véhicule entre votre véhicule et celui qui le précède.
- Décélération trop brutale du véhicule qui vous précède.

**i** Le régulateur de vitesse adaptatif fonctionne de jour comme de nuit, par temps de brouillard ou de pluie modérée.

**!** La fonction n'agit pas avec le système de freinage du véhicule mais uniquement avec le frein moteur.

La plage de régulation est limitée : il n'y aura plus d'ajustement de la vitesse si l'écart entre la vitesse de consigne et la vitesse du véhicule qui vous précède devient trop important.

**!** En cas d'écart trop important entre la vitesse de consigne de votre véhicule et celle du véhicule vous précédant, la vitesse ne pourra pas être ajustée : le régulateur se désactivera automatiquement.

## Anomalie de fonctionnement

En cas de dysfonctionnement du régulateur de vitesse adaptatif, vous êtes averti par un signal sonore et l'affichage du message "Défaut des fonctions d'aides à la conduite".

Faire vérifier par le réseau PEUGEOT ou par un atelier qualifié.

## Active Safety Brake avec Alerte Risque Collision et Assistance au freinage d'urgence intelligent

**!** Pour plus d'informations, se reporter aux **Recommandations générales des aides à la conduite et à la manœuvre.**



Ce système :

- prévient le conducteur que son véhicule risque d'entrer en collision avec le véhicule qui le précède ;
- Réduit la vitesse du véhicule afin d'éviter la collision ou d'en limiter la sévérité.

**i** À des vitesses inférieures à 30 km/h, un freinage automatique d'urgence peut entraîner le ralentissement du véhicule jusqu'à l'arrêt complet. Sinon, pour les versions avec caméra seule, la vitesse peut être réduite de 25 km/h maximum. Pour les versions avec caméra et radar, la vitesse peut être réduite de 50 km/h, si les deux capteurs sont en mesure de détecter l'obstacle.

**i** Le système prend également en compte les motocyclistes.

Il peut également réagir en cas d'animaux. Les animaux (en particulier inférieurs à 0,5 m) et les objets sur la chaussée ne sont pas forcément détectés.

Ce système comprend trois fonctions :

- Alerte Risque Collision.
- Assistance au freinage d'urgence intelligent (AFUi).
- Active Safety Brake (freinage automatique d'urgence).

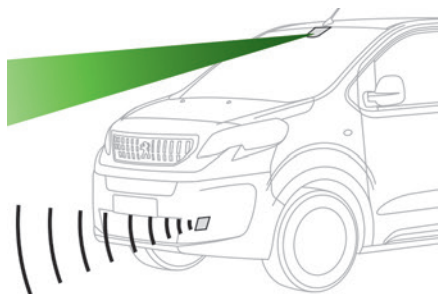

Le véhicule comporte une caméra implantée en haut du pare-brise et, selon version, un radar situé dans le pare-chocs avant.

**!** Ce système ne remplace pas la vigilance du conducteur.

Ce système est conçu pour aider le conducteur et améliorer la sécurité de conduite.

Il incombe au conducteur de surveiller en permanence l'état de la circulation dans le respect du code de la route.

**i** Dès que le système détecte une collision potentielle, il prépare le circuit de freinage.

Cela peut produire un léger bruit et une légère sensation de décélération.

## Conditions et limites de fonctionnement

Véhicule roulant en marche avant sans remorque.

Système de freinage en état de fonctionnement.

Ceintures de sécurité de tous les passagers bouclées.

Vitesse stabilisée sur routes peu ou non sinueuses.

**(E)** Ce témoin s'affiche au combiné d'instruments sans autre message pour indiquer que le système de freinage automatique post-collision n'est pas disponible.

Ce phénomène est normal et indique qu'une condition n'est pas remplie ; il n'est pas nécessaire de consulter un atelier.

Lorsque le contact est mis et que le freinage automatique post-collision présente un risque, il est recommandé de désactiver le système via le menu de configuration du véhicule, par exemple :

- Remorque attelée au véhicule (en particulier une remorque non équipée de son propre système de freinage).

- Transport d'objets longs sur barres ou galerie de toit.
- Conduite avec chaînes à neige.
- Passage dans une station de lavage automatique.
- Réalisation d'une tâche d'entretien (exemple : changement d'une roue, intervention dans le compartiment moteur).
- Passage sur un banc à rouleaux dans un atelier.
- Remorquage du véhicule.
- Après l'endommagement du pare-chocs avant.
- Après un impact sur le pare-brise au niveau de la caméra de détection.

**i** Si la détection est dégradée ou temporairement indisponible en raison des conditions de l'environnement, aucune indication pour le conducteur n'est affichée (car aucune action de la part du conducteur n'est nécessaire).

**!** Il peut s'avérer dangereux de conduire sans les feux de stop en parfait état de fonctionnement.

**!** Le conducteur ne doit pas surcharger le véhicule (respecter la limite MTAC et les limites de hauteur de charge pour les barres de toit).

## Alerte Risque Collision

Cette fonction prévient le conducteur s'il risque d'entrer en collision avec le véhicule qui le précède, un piéton ou un cycliste.

## Modification du seuil de déclenchement de l'alerte

Ce seuil de déclenchement détermine la sensibilité avec laquelle la fonction avertit du risque de collision.



Le paramétrage du seuil se fait par le menu de configuration du véhicule avec l'autoradio ou l'écran tactile.

► Sélectionner un des trois seuils pré-définis : "**Loin**", "**Normale**" ou "**Proche**".

Le seuil retenu est mémorisé à la coupure du contact.

## Fonctionnement

En fonction du risque de collision détecté par le système et du seuil de déclenchement de l'alerte choisi par le conducteur, différents niveaux d'alerte peuvent se déclencher et s'afficher au combiné d'instruments.

Le système prend en compte la dynamique véhicule, l'écart de vitesse entre le véhicule et l'objet identifié pour le risque de collision et la situation de vie (actions sur les pédales, le volant, etc.) pour déclencher l'alerte à l'instant le plus pertinent.



(orange)

**Niveau 1** : alerte visuelle seule signalant que le véhicule qui vous précède est très proche.

Le message "**Véhicule proche**" s'affiche.



(rouge)

**Niveau 2** : alerte visuelle et sonore signalant qu'une collision est imminente.

Le message "**Freinez !**" s'affiche.

Si le véhicule se rapproche de l'obstacle trop rapidement, l'alerte de niveau 2 peut s'afficher directement.

**Important** : l'alerte de niveau 1 dépend du seuil de déclenchement sélectionné. Elle ne fonctionne qu'avec des véhicules en mouvement. Elle se désactive automatiquement à faible vitesse.

Il peut arriver que des avertissements de collision ne soient pas émis, soient émis trop tardivement ou paraissent injustifiés. Le conducteur doit rester en toutes circonstances maître de son véhicule et attentif pour intervenir activement à tout moment et éviter un accident.

## Assistance au freinage d'urgence intelligent (AFUi)

Cette fonction augmente la décélération du véhicule si le freinage du conducteur n'est pas suffisant pour éviter une collision.

Cette assistance n'a lieu que si le conducteur effectue un appui sur la pédale de frein.

## Active Safety Brake

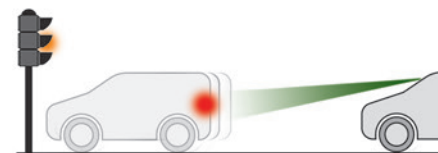

Cette fonction, également appelée "freinage automatique d'urgence", intervient après l'alerte sonore si le conducteur n'appuie pas assez vite sur la pédale de frein.

Le système a pour objectif de réduire la vitesse d'impact ou d'éviter une collision en cas de non-intervention du conducteur.

À des vitesses inférieures à 30 km/h, un freinage automatique d'urgence peut entraîner le ralentissement du véhicule jusqu'à l'arrêt complet.

Sinon, pour les versions avec caméra seule, la vitesse peut être réduite de 25 km/h maximum.



Pour les versions avec caméra et radar, la vitesse peut être réduite de 50 km/h, si les deux capteurs sont en mesure de détecter l'obstacle.

## Fonctionnement

Le système fonctionne dans les conditions suivantes :

- À vitesse réduite dans un environnement urbain, lorsqu'un véhicule à l'arrêt, un piéton ou un cycliste est détecté.
- La vitesse du véhicule est comprise entre 10 km/h et 85 km/h (versions avec caméra seule) ou 140 km/h (versions avec caméra et radar) lorsqu'un véhicule en mouvement est détecté.

 Ce témoin clignote (pendant environ 10 secondes) dès que la fonction agit sur le freinage du véhicule.

Tant que le témoin clignote, la fonction n'est pas disponible.

Avec une boîte de vitesses automatique, en cas de freinage automatique d'urgence, maintenir l'appui sur la pédale de frein, même si le véhicule a atteint l'arrêt complet, pour l'empêcher de rouler.

Avec une boîte de vitesses manuelle, en cas de freinage automatique d'urgence jusqu'à l'arrêt complet du véhicule, le moteur peut caler.

**i** À tout instant, le conducteur peut passer outre le freinage automatique d'urgence en exerçant une action franche sur le volant (manœuvre évasive) et/ou sur la pédale d'accélérateur.

**i** Le fonctionnement peut se manifester par une résistance de la pédale de frein et de légères vibrations sur celle-ci. En cas d'arrêt complet du véhicule, le freinage automatique post-collision est maintenu 1 à 2 secondes.

## Neutralisation / Activation

Par défaut, à chaque démarrage, le système est automatiquement activé.



Le paramétrage se fait par le menu de configuration du véhicule.



La désactivation du système est signalée par l'allumage de ce témoin, accompagné de l'affichage d'un message.

## Anomalie de fonctionnement



Ce témoin s'affiche au combiné d'instruments si le système de freinage automatique post-collision est diminué ou dégradé. Ce phénomène est normal ; il n'est pas nécessaire de consulter un atelier qualifié.

Cela peut être dû à une visibilité réduite (exemple : pluie, brouillard, neige, éblouissement dû au soleil rasant...) ou à un blocage réel du capteur. Dans ce cas, arrêter le véhicule et vérifier si la caméra avant ou le radar avant sont recouverts de salissures, neige, givre ou de tout autre élément pouvant empêcher la détection.



En cas de dysfonctionnement, ce témoin s'allume au combiné d'instruments,

accompagné de l'affichage d'un message et d'un signal sonore.

Faire vérifier par le réseau PEUGEOT ou par un atelier qualifié.



Si ces témoins s'allument après un arrêt du moteur puis un redémarrage, consulter le réseau PEUGEOT ou un atelier qualifié pour vérification du système.



Ces témoins s'allument au combiné d'instruments et/ou sur l'afficheur des témoins de ceintures de sécurité et d'airbag frontal passager pour signaler le non-bouclage de la ceinture du conducteur et/ou du passager avant (selon version). Le système de freinage automatique est désactivé tant que les ceintures ne sont pas bouclées.

## Alerte de franchissement involontaire de ligne



Pour plus d'informations, se reporter aux **Recommandations générales des aides à la conduite et à la manœuvre.**

Ce système détecte, à l'aide d'une caméra qui reconnaît les lignes continues ou discontinues, le franchissement involontaire d'un marquage longitudinal au sol des voies de circulation. Si le clignotant n'est pas activé à une vitesse supérieure à 80 km/h et qu'il y a un risque de franchissement involontaire de ces lignes au sol, le système déclenche l'alerte.

L'utilisation de ce système est surtout optimale sur autoroutes et voies rapides.

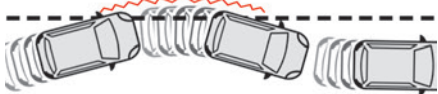

## Détection - Alerte



Vous êtes alerté par l'allumage clignotant de ce témoin au combiné accompagné d'un signal sonore.

**i** Aucune alerte n'est transmise tant que le clignotant est activé et pendant environ 20 secondes après l'arrêt du clignotant.

## Activation / Désactivation

### Avec système audio



► Pour activer ou désactiver le système, appuyer sur ce bouton.  
Le voyant est **allumé** lorsque le système est **activé**.

### Avec écran tactile



Le paramétrage se fait par le menu de configuration du véhicule.

## Anomalie de fonctionnement

Selon l'équipement du véhicule :



Le voyant de ce bouton clignote.

ou



La touche clignote et un défaut apparaît.

Consulter le réseau PEUGEOT ou un atelier qualifié.

- i** La détection peut être perturbée :
- Si les marquages au sol sont usés et peu contrastés avec le revêtement de la route.
  - Si le pare-brise est sale.
  - Dans certaines conditions météorologiques extrêmes : brouillard, fortes averses, neige, ombres, fort ensoleillement et exposition directe au soleil (exemple : soleil rasant la route, sortie de tunnel).

## Détection d'inattention

- !** Pour plus d'informations, se reporter aux **Recommandations générales des aides à la conduite et à la manœuvre**.

Selon version, la fonction comporte le système "Alerte Attention Conducteur" seul ou complété

par le système "Alerte Attention Conducteur par caméra".

**!** En aucun cas, ces systèmes n'ont pour but de maintenir le conducteur éveillé ou de l'empêcher de s'endormir au volant. Il est de la responsabilité du conducteur de s'arrêter lorsqu'il se sent fatigué. Faire une pause en cas de sensation de fatigue ou au minimum toutes les 2 heures.

## Activation / Désactivation



Le paramétrage de cette fonction se fait par le menu de configuration du véhicule.

La fonction est activée par défaut à la mise du contact du véhicule.

## Alerte Attention Conducteur



Le système déclenche une alerte lorsqu'il détecte que le conducteur n'a pas fait de pause après 2 heures de conduite à vitesse supérieure à 70 km/h.

Cette alerte est traduite par l'affichage d'un message incitant à faire une pause, accompagné d'un signal sonore.

Si le conducteur ne suit pas cette recommandation, l'alerte est répétée toutes les heures jusqu'à l'arrêt du véhicule.

Le système se réinitialise si l'une des conditions suivantes est remplie :

- Moteur tournant, le véhicule est immobilisé depuis plus de 15 minutes.
- Le contact est coupé depuis quelques minutes.
- La ceinture de sécurité du conducteur est détachée et la porte conducteur est ouverte.

**I** Dès que la vitesse du véhicule est inférieure à 70 km/h, le système se met en veille. Le temps de roulage est comptabilisé lorsque la vitesse est supérieure à 70 km/h.

## Alerte Attention Conducteur par caméra

Selon version, le système Alerte Attention Conducteur est complété par le système Alerte Attention Conducteur par caméra.

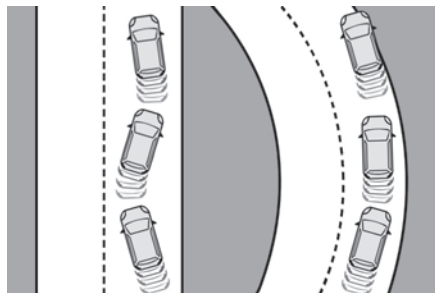

**I** Le système évalue l'état de vigilance, de fatigue ou d'inattention du conducteur en identifiant les écarts de trajectoire par rapport aux marquages au sol.

Pour cela, le système utilise une caméra placée sur la partie supérieure du pare-brise. Cette fonction est particulièrement adaptée sur voies rapides (vitesse supérieure à 70 km/h). À un premier niveau d'alerte, le conducteur est averti par le message **"Soyez vigilant !"**, accompagné d'un signal sonore. Après 3 alertes de premier niveau, le système déclenche une nouvelle alerte avec le message **"Conduite à risques : faites une pause"**, accompagné d'un signal sonore plus prononcé.

**I** Dans certaines conditions de conduite (chaussée dégradée ou par vent fort), le système peut émettre des alertes indépendamment de l'état de vigilance du conducteur.

- !** Le système peut être perturbé ou ne pas fonctionner dans les situations suivantes :
- Marquages au sol absents, usés, masqués (neige, boue, feuilles mortes) ou multiples (zones de travaux).
  - Faible distance avec le véhicule qui précède (marquages au sol non détectés).
  - Routes étroites, sinueuses.

## Surveillance des angles morts

**!** Pour plus d'informations, se reporter aux **Recommandations générales des aides à la conduite et à la manœuvre.**

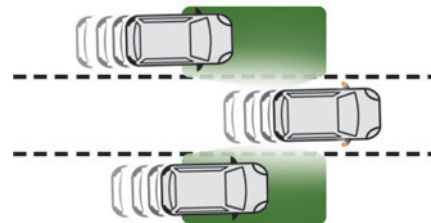

Ce système avertit le conducteur d'un danger potentiel posé par la présence d'un autre véhicule (automobile, camion, moto) dans les angles morts du véhicule (zones masquées du champ de vision du conducteur) à l'aide de capteurs aménagés sur les côtés des pare-chocs.

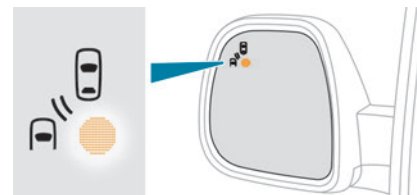

Un voyant lumineux apparaît dans le rétroviseur du côté concerné :

- **Fixe**, de manière immédiate, lorsque l'on est doublé.
- **Clignotant**, après un délai d'une seconde environ, lorsque l'on dépasse lentement un véhicule et que l'indicateur de direction est utilisé.

## Fonctionnement

Des capteurs, placés sur les pare-chocs avant et arrière, surveillent les zones d'angle mort. L'alerte est donnée par un témoin orange qui s'allume dans le rétroviseur du côté concerné, dès qu'un véhicule (automobile, camion, moto) est détecté.

Pour cela, les conditions suivantes doivent être remplies :

- Tous les véhicules roulent dans le même sens de circulation et sur des voies contiguës ;
- La vitesse de son véhicule est comprise entre 12 km/h et 140 km/h ;
- Dépassement d'un véhicule avec un écart de vitesse inférieur à 10 km/h ;
- Le véhicule se fait dépasser avec un écart de vitesse inférieur à 25 km/h ;
- Le flux de circulation est fluide ;
- Une manœuvre de dépassement se prolonge et le véhicule dépassé stagne dans la zone d'angles morts ;
- Le conducteur circule sur une voie en ligne droite ou en légère courbe ;
- Le véhicule ne tracte pas de remorque, de caravane, etc.

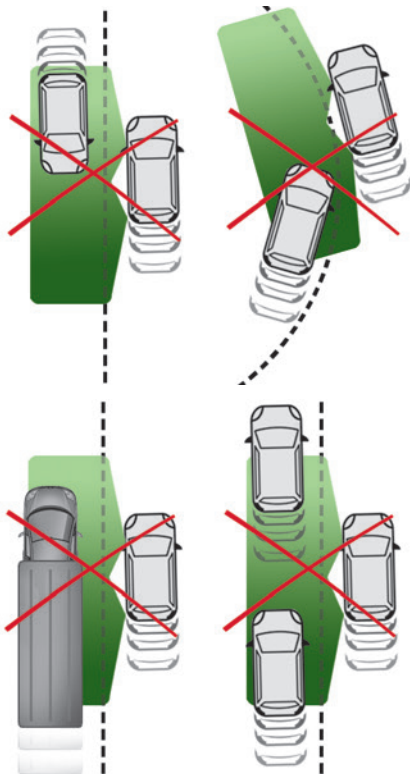

Aucune alerte ne sera donnée dans les situations suivantes :

- En présence d'objets immobiles (véhicules en stationnement, rails de sécurité, lampadaires, panneaux, etc.) ;
- Avec des véhicules roulants en sens inverse ;
- En conduite sur route sinueuse ou cas de virages prononcés ;
- En dépassement d'un (ou par un) véhicule très long (camion, bus, etc.) qui est à la fois dans une zone d'angles morts par l'arrière et dans le champ de vision du conducteur par l'avant ;
- Lors d'une manœuvre de dépassement rapide ;
- En cas de circulation très dense : les véhicules, détectés à l'avant et à l'arrière, sont confondus avec un camion ou un objet fixe ;

## Activation / Désactivation

### Avec système audio

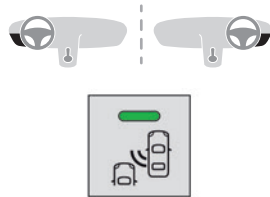

► Pour activer ou désactiver le système, appuyer sur ce bouton.

Le voyant est **allumé** lorsque le système est **activé**.

### Avec écran tactile



Le paramétrage se fait par le menu de configuration du véhicule.

**i** Le système sera désactivé automatiquement en cas de remorquage avec un dispositif d'attelage homologué par PEUGEOT.

## Anomalie de fonctionnement

Selon l'équipement du véhicule :



En cas d'anomalie, ce(s) témoin(s) clignote(ent).

ou



Le voyant de ce bouton clignote et un message apparaît, accompagné d'un signal sonore.

Consulter le réseau PEUGEOT ou un atelier qualifié.

## Aide au stationnement

**!** Pour plus d'informations, se reporter aux **Recommandations générales des aides à la conduite et à la manœuvre.**

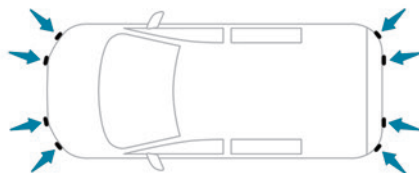

Ce système détecte et signale la proximité d'obstacles (ex. : piéton, véhicule, arbre, barrière) à l'aide de capteurs situés dans le pare-chocs.

### Aide au stationnement arrière

► Engager la marche arrière pour mettre en marche le système (confirmée par un signal sonore). La mise à l'arrêt du système s'effectue au retrait de la marche arrière.

### Aide sonore

*BIP... BIP... BIP...*

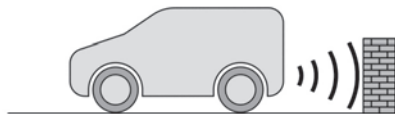

Cette fonction signale la présence d'obstacles dans la zone de détection des capteurs.

L'information de proximité est donnée par un signal sonore discontinu, dont la fréquence est d'autant plus rapide que le véhicule est proche de l'obstacle. Lorsque la distance entre le véhicule et l'obstacle devient inférieure à une trentaine de centimètres, le signal sonore devient continu.

Le son diffusé par le haut-parleur (droit ou gauche) permet de savoir de quel côté se situe l'obstacle.

### Aide graphique



Elle complète le signal sonore par l'affichage à l'écran de segments, de plus en plus proches du véhicule (vert : obstacles plus éloignés ; jaune : obstacles proches ; rouge : obstacles très proches). Au plus près de l'obstacle, le symbole "Danger" s'affiche à l'écran.

### Aide au stationnement avant

En complément à l'aide au stationnement arrière, l'aide au stationnement avant se déclenche lorsqu'un obstacle est détecté à l'avant et que la vitesse du véhicule est inférieure à 10 km/h.

L'aide au stationnement avant est interrompue si le véhicule s'arrête plus de 3 secondes en marche avant, s'il n'y a plus d'obstacle détecté ou dès que la vitesse du véhicule dépasse 10 km/h.

**i** Le son diffusé par le haut-parleur (avant ou arrière) permet de situer l'obstacle par rapport au véhicule, à l'avant ou à l'arrière.

## Désactivation / Activation

Avec le bouton de la planche de bord



► Pour désactiver ou activer le système, appuyer sur ce bouton.

Le voyant est **allumé** lorsque le système est **désactivé**.

Sans le bouton de la planche de bord



Le paramétrage se fait par le menu de configuration du véhicule.

**i** La fonction aide au stationnement arrière sera désactivée automatiquement en cas de branchement d'une remorque ou d'un porte-vélo sur un dispositif d'attelage installé selon les préconisations du constructeur.

## Limites de fonctionnement

L'inclinaison du véhicule en cas de chargement important du coffre peut perturber les mesures de distance.



## Anomalie de fonctionnement



En cas de dysfonctionnement, au passage de la marche arrière, ce témoin s'allume au combiné, accompagné de l'affichage d'un message et d'un signal sonore (bip court).

Faire vérifier par le réseau PEUGEOT ou par un atelier qualifié.

## Visiopark 1

**!** Pour plus d'informations, se reporter aux **Recommandations générales des aides à la conduite et à la manœuvre**.

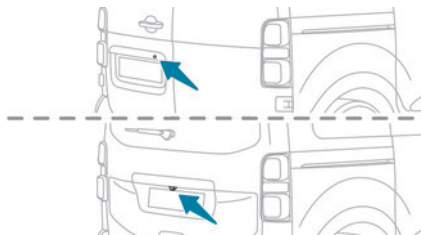

Dès l'engagement de la marche arrière, moteur tournant, ce système affiche sur l'écran tactile des vues des alentours proches de votre véhicule à l'aide d'une caméra située à l'arrière du véhicule.

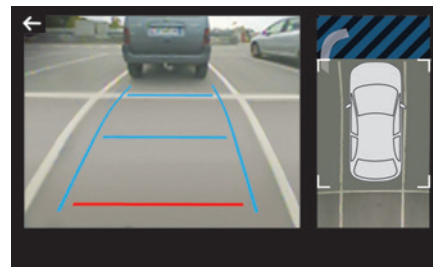

L'écran se divise en deux parties avec une vue contextuelle et une vue de dessus du véhicule dans son environnement proche.

Les capteurs d'aide au stationnement complètent l'information sur la vue de dessus du véhicule.

Différentes vues contextuelles peuvent être affichées :

- Vue standard.
- Vue à 180°.
- Vue zoom.

Par défaut, le mode AUTO est activé.

Dans ce mode, le système choisit la meilleure vue à afficher (standard ou zoom).

À tout instant, pendant la manœuvre, vous pouvez changer le type de vue.

L'état de la fonction n'est pas mémorisé à la coupure du contact.

## Principe de fonctionnement

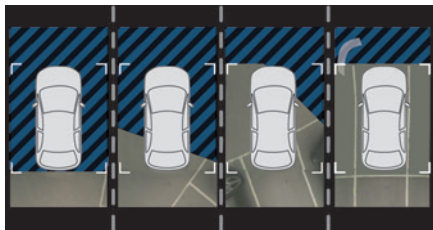

À l'aide de la caméra arrière, les alentours proches du véhicule sont enregistrés pendant les manœuvres à basse vitesse.

Une image du dessus de votre véhicule dans son environnement proche est créée en temps réel (représentée entre les crochets), au fur et à mesure de la progression du véhicule.

Elle permet de faciliter l'alignement du véhicule lors du stationnement et de percevoir les obstacles situés à proximité. Elle s'efface automatiquement si le véhicule reste immobile trop longtemps.

**i** L'affichage disparaît au-delà d'environ 10 km/h.

La fonction se désactive automatiquement environ 7 secondes après le retrait de la marche arrière ou à l'ouverture d'une porte ou du volet de coffre.





## Activation

L'activation se fait automatiquement au passage de la marche arrière, à une vitesse inférieure à 10 km/h.



À tout moment, il est possible de choisir le mode d'affichage en appuyant sur cette zone.

À l'affichage du sous menu, choisir une des quatre vues :

-  "Vue Standard".
-  "Vue 180°".
-  "Vue Zoom".
-  "Mode AUTO".

- i** La fonction sera neutralisée :
- en cas d'attelage d'une remorque ou de montage d'un porte-vélos sur attelage (véhicule équipé d'un attelage installé selon les préconisations du constructeur) ;
  - au-delà d'environ 10 km/h ;
  - à l'ouverture du coffre ;
  - au retrait de la marche arrière (l'image reste affichée pendant 7 secondes) ;
  - par appui sur la flèche blanche dans le coin supérieur gauche de l'écran tactile.

## Mode AUTO

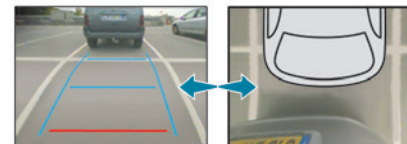

Ce mode est activé par défaut.

À l'aide des capteurs situés sur le pare-chocs arrière, la vue automatique permet de passer de la vue arrière (standard) à la vue de dessus (zoom) à l'approche d'un obstacle au niveau de la ligne rouge (moins de 30 cm) lors de la manœuvre.

## Vue standard

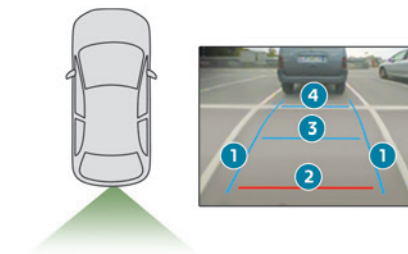

La zone située derrière votre véhicule s'affiche à l'écran.

Les lignes de gabarit en bleu 1 représentent la largeur de votre véhicule, rétroviseurs déployés ; elles s'orientent en fonction de la position du volant.

À partir du pare-chocs arrière, la ligne rouge **2** représente la distance à 30 cm et les deux lignes bleues **3** et **4**, respectivement à 1 m et à 2 m. Cette vue est disponible avec le mode AUTO ou par sélection dans le menu de changement de vue.

## Vue zoom

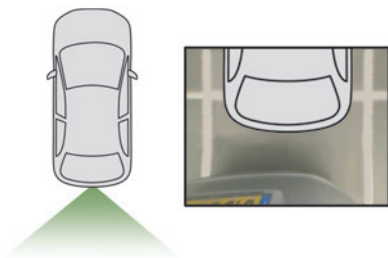

La caméra enregistre les alentours lors de la manœuvre pour créer une vue de dessus arrière du véhicule dans son environnement proche, permettant de réaliser une manœuvre du véhicule avec les obstacles environnants. Cette vue est disponible avec le mode AUTO ou par sélection dans le menu de changement de vue.

**i** Les obstacles peuvent paraître plus éloignés que dans la réalité.

Durant la manœuvre, il est important de contrôler les côtés du véhicule à l'aide des rétroviseurs. L'aide au stationnement permet également de compléter les informations sur l'environnement du véhicule.

## Vue à 180°

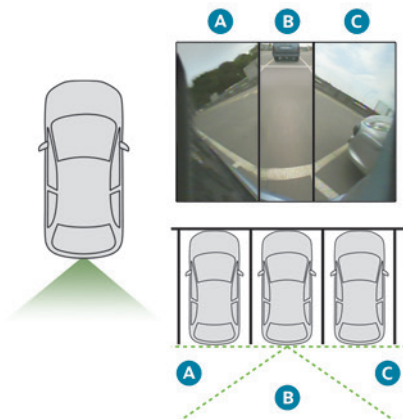

La vue à 180° permet de pouvoir quitter, en marche arrière, une place de stationnement en anticipant l'arrivée de véhicules, piétons ou cyclistes. Cette vue n'est pas recommandée pour réaliser une manœuvre complète. Elle se décompose en trois zones : gauche **A**, centrale **B** et droite **C**. Cette vue est disponible uniquement par sélection dans le menu de changement de vue.

## Mode démarrage rapide



Ce mode permet d'afficher, au plus vite, la vue contextuelle (partie gauche) et la vue de dessus du véhicule.

Un message (en anglais), vous indiquant de vérifier les alentours du véhicule avant de manœuvrer, s'affiche.





## Peugeot & TotalEnergies, Un partenariat au service de la performance !

Depuis plus de 25 ans de partenariat, TotalEnergies et Peugeot ont repoussé les limites de la performance en compétition sportive avec des victoires historiques, que ce soit en courses d'endurance ou en rallies. Aujourd'hui, les deux marques continuent leur aventure commune du sport automobile en partant à la conquête des 24h du Mans et du championnat du monde d'Endurance de la FIA en catégorie Hypercar hybride. Autant de challenges pour lesquels Peugeot recommande exclusivement les lubrifiants de haute technologie Quartz pour la protection de ses moteurs tout au long de leur vie. TotalEnergies équipe ainsi les véhicules Peugeot en lubrifiants Quartz dès leur premier plein en usine jusque dans les réseaux d'entretien agréés pour leur garantir un fonctionnement optimal au quotidien. Peugeot & TotalEnergies: partenaires officiels de la performance !

### Pour un moteur plus jeune, plus longtemps !

**Quartz Ineo Xtra First 0W-20** est un lubrifiant de très haute performance issu du travail conjoint des équipes R&D Peugeot et TotalEnergies. Sa technologie innovante permet de prolonger la durée de vie de votre moteur tout en réalisant des économies de carburant significatives et en limitant les émissions de CO<sub>2</sub>. Le produit est désormais disponible dans un nouvel emballage\* constitué à 50% de matière recyclée et 100% recyclable.

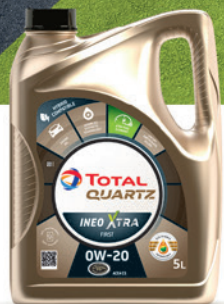

\* En 1L & 5L fabriqués en Europe



PEUGEOT RECOMMANDE **TotalEnergies**

PARTENAIRES OFFICIELS

## Compatibilité des carburants



Carburants Diesel conformes respectivement aux normes EN590, EN16734 et EN16709 et contenant respectivement jusqu'à 7 %, 10 %, 20 % et 30 % d'Ester Méthyllique d'Acide Gras. L'utilisation même occasionnelle de carburants B20 ou B30 impose des conditions particulières d'entretien appelées "Roulages sévères".



Carburant Diesel paraffinique conforme à la norme EN15940.

**!** L'utilisation de tout autre type de (bio) carburant (exemple : huiles végétales ou animales pures ou diluées, fuel domestique) est formellement prohibée - risques d'endommagement du moteur et du circuit de carburant !

**i** Seule l'utilisation d'additifs carburants Diesel respectant la norme B715000 est autorisée.

## Gazole à basse température

Par des températures inférieures à 0 °C (+32 °F), la formation de paraffines dans les gazoles de type été peut empêcher le moteur de fonctionner correctement. Dans ces conditions de températures,

utiliser des gazoles de type hiver et maintenir dans le réservoir une quantité de carburant supérieure à 50 % de sa capacité.

Par des températures inférieures à -15 °C (+5 °F), pour éviter les problèmes de démarrage, privilégier le stationnement à l'abri (garage chauffé).

## Déplacement à l'étranger

**Certains carburants peuvent endommager le moteur.**

**Dans certains pays, il peut être exigé d'utiliser un type de carburant particulier (indice d'octane spécifique, appellation commerciale spécifique...) pour garantir le bon fonctionnement du moteur.**

Pour toute information complémentaire, consulter le point de vente.

## Approvisionnement en carburant

**Capacité du réservoir : 69 litres environ.**

**Niveau de réserve : 6 litres environ.**

## Réserve de carburant



Lorsque le niveau mini de carburant est atteint, l'un de ces témoins s'allume au combiné d'instruments, accompagné de l'affichage d'un message et d'un signal sonore. Au premier allumage, il reste **environ 8 litres** de carburant.

Faire impérativement un complément de carburant pour éviter la panne.

Pour plus d'informations sur la **Panne de carburant (Diesel)**, se reporter à la rubrique correspondante.

**i** Une petite flèche au niveau du témoin indique de quel côté du véhicule se situe la trappe à carburant.

**!** **Stop & Start**  
Ne jamais effectuer un remplissage en carburant lorsque le moteur est en mode STOP ; couper impérativement le contact.

## Remplissage

Le remplissage en carburant doit être supérieur à 8 litres pour être pris en compte par la jauge à carburant.

L'ouverture du bouchon peut déclencher un bruit d'aspiration d'air. Cette dépression, tout à fait normale, est provoquée par l'étanchéité du circuit de carburant.

Pour réaliser le remplissage en toute sécurité :

- ▶ **Arrêter impérativement le moteur.**
- ▶ Avec l'Accès et Démarrage Mains-Libres, déverrouiller le véhicule.

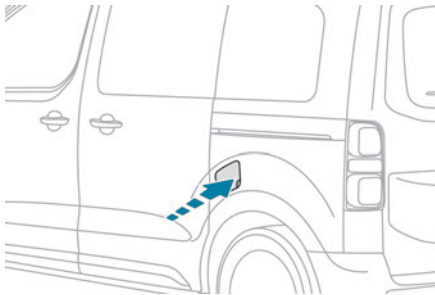

- Ouvrir la trappe à carburant.

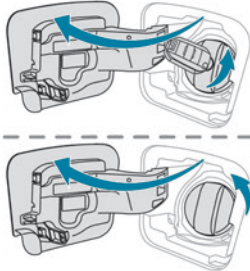

- Avec une clé simple, introduire la clé dans le bouchon puis tourner la clé vers la gauche.

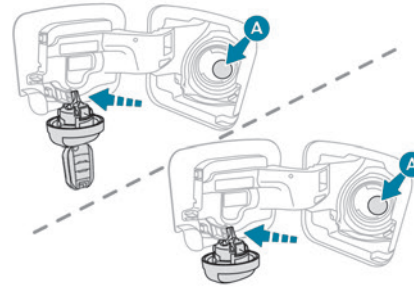

- Retirer le bouchon en le dévissant puis le poser sur son support (situé sur la trappe).
- Introduire le pistolet jusqu'à l'amener en butée (tout en poussant le clapet métallique A).
- Effectuer l'opération de remplissage. Ne pas insister au-delà de la troisième coupure du pistolet, ceci pourrait engendrer des dysfonctionnements.
- Remettre le bouchon en place et le fermer en tournant vers la droite.
- Pousser la trappe à carburant pour la refermer (le véhicule doit être déverrouillé).

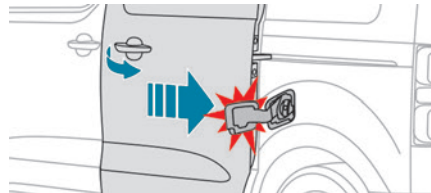

- ! Si le véhicule en est équipé, ne pas ouvrir la porte latérale coulissante gauche quand la trappe à carburant est ouverte (risque

d'endommager la trappe à carburant, la porte coulissante et de blesser la personne effectuant un remplissage).

- ! Si la trappe à carburant est ouverte et que vous ouvrez la porte latérale gauche, un dispositif empêche l'ouverture de celle-ci. Néanmoins, la porte peut s'entrouvrir. Avec une porte mécanique, fermer la trappe à carburant pour retrouver l'usage de la porte. Avec une porte électrique, afin de pouvoir l'utiliser correctement, fermer la trappe à carburant puis appuyer sur une commande d'ouverture.

Le véhicule est équipé d'un catalyseur réduisant les substances nocives dans les gaz d'échappement.

- ! En cas d'introduction de carburant non-conforme à la motorisation de votre véhicule, la vidange du réservoir est indispensable avant la mise en route du moteur.

## Coupeure d'alimentation en carburant

Votre véhicule est équipé d'un dispositif de sécurité qui coupe l'alimentation en carburant en cas de choc.

## Détrompeur carburant Diesel

Dispositif mécanique pour empêcher le remplissage de carburant essence dans le réservoir d'un

véhicule fonctionnant au gazole. Il évite ainsi toute dégradation moteur liée à ce type d'incident. Situé à l'entrée du réservoir, le détrompeur apparaît lorsque le bouchon est retiré.

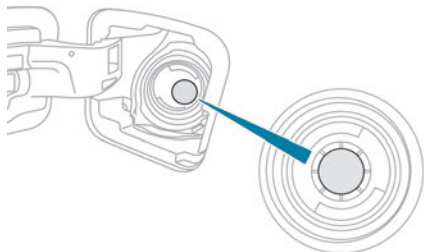

Lors de son introduction dans le réservoir Diesel, le pistolet essence vient buter sur le volet. Le système reste verrouillé et empêche le remplissage.

**Ne pas insister et introduire un pistolet de type Diesel.**

**I** L'utilisation d'un jerrican reste possible pour remplir le réservoir lentement.

Afin d'assurer un bon écoulement du carburant, approchez l'embout du jerrican sans le plaquer directement contre le volet du détrompeur.

**I Déplacements à l'étranger**

Les pistolets de type Diesel pouvant être différents selon les pays, la présence du détrompeur peut rendre le remplissage du réservoir impossible.

Préalablement à tout déplacement à l'étranger, il est conseillé de vérifier auprès du réseau PEUGEOT si le véhicule est adapté au matériel de distribution des pays traversés.

## Système de charge (Electrique)

### Circuit électrique 400 V

Le circuit de traction électrique, d'une tension d'environ 400 V, est identifié par des câbles de couleur orange et ses éléments repérés par ce symbole :



**!** Le système de motorisation du véhicule électrique peut être chaud pendant l'utilisation du véhicule et après avoir coupé le contact.

Respecter les messages d'avertissement portés sur les étiquettes, notamment dans la trappe de charge.

**!** Une haute tension du système est dangereuse et peut causer des brûlures ou

d'autres blessures, ou même un choc électrique pouvant entraîner la mort.

Étant donné que les éléments à haute tension ne sont pas visibles, PEUGEOT vous recommande de :

- Ne jamais toucher les composants, endommagés ou non, et ne jamais laisser vos bijoux ou autres objets métalliques entrer en contact avec ces éléments.
- Ne jamais intervenir sur les câbles orange à haute tension ou sur tout autre élément à haute tension repéré par l'étiquette de risque électrique. Toute intervention sur le système à haute tension doit être réalisée par un personnel compétent dans des ateliers qualifiés et approuvés pour effectuer ce type de travail.
- Ne jamais endommager, modifier ni retirer les câbles orange à haute tension ou les débrancher du réseau haute tension.
- Ne jamais ouvrir, modifier ni retirer le couvercle de la batterie de traction.
- Ne jamais utiliser d'outils de découpe et de mise en forme ou des sources de chaleur à proximité d'éléments et câbles à haute tension. En cas de niveau bas de liquide dans le réservoir de refroidissement, le remplissage devra uniquement être effectué dans un atelier qualifié et compétent afin de vérifier que la fuite n'est pas présente dans la batterie de traction. Toute intervention sur le système à haute tension doit être réalisée par un personnel compétent dans des ateliers qualifiés et approuvés pour effectuer ce type de travail.

Les dommages causés au véhicule ou à la batterie de traction peuvent entraîner une fuite de gaz toxiques ou de fluides, dans l'immédiat ou ultérieurement. PEUGEOT vous recommande de :

- Toujours informer les services de secours et des pompiers en cas d'incident, en prévenant que le véhicule est équipé d'une batterie de traction.
- Ne jamais toucher une fuite de liquide de la batterie de traction.
- Ne pas inhaler les gaz émis par la batterie de traction qui sont toxiques.
- S'éloigner du véhicule en cas d'incident ou d'accident. Les gaz émis sont inflammables et peuvent causer un incendie.

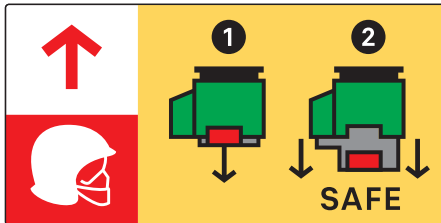

**!** Cette étiquette est exclusivement réservée aux pompiers et services de maintenance en cas d'intervention sur le véhicule. Tout autre personne ne doit pas toucher au dispositif illustré sur cette étiquette.

### **!** En cas d'accident ou de choc sur le soubassement du véhicule

Dans ces situations, le circuit électrique ou la batterie de traction peuvent être sérieusement endommagés.

Stationner dans les meilleures conditions de sécurité et couper le contact.

Faire appel au réseau PEUGEOT ou à un atelier qualifié.

### **!** En cas d'exposition à un incendie

Quitter et faire évacuer immédiatement le véhicule ; ne jamais intervenir soi-même - Risque d'électrocution !

Contactez immédiatement et impérativement les services de secours en les prévenant que le véhicule est de type électrique.

### **!** En cas de lavage

Avant tout lavage du véhicule, vérifiez que la trappe de charge est correctement fermée. Ne pas laver le véhicule pendant la procédure de charge de la batterie.

### **!** Lavage à haute pression

Afin de ne pas endommager les organes électriques, il est formellement interdit d'utiliser le lavage à haute pression dans le compartiment moteur et sous le châssis. Pour le lavage de la carrosserie, ne pas utiliser de pression supérieure à 80 bars.

**!** Éviter toute entrée d'eau ou de poussière dans le connecteur ou dans le pistolet de charge - Risque d'électrocution ou d'incendie ! Ne pas brancher / débrancher le câble ou le pistolet de charge avec les mains mouillées - Risque d'électrocution !

## Batterie de traction

Cette batterie stocke l'énergie nécessaire au fonctionnement du moteur électrique et des équipements de confort thermique dans l'habitacle. Elle se décharge à l'utilisation, et doit donc être rechargée régulièrement. Il n'est pas nécessaire d'attendre d'être sur la réserve pour recharger la batterie de traction.

L'autonomie de la batterie peut varier en fonction du type de conduite, de parcours, de l'utilisation des équipements de confort thermique et du vieillissement de ses composants.

**i** La longévité de la batterie de traction dépend de plusieurs paramètres, tels que les conditions climatiques, le kilométrage parcouru, la fréquence des charges rapides.

**!** Afin de préserver le kilométrage de votre véhicule et la longévité de votre batterie de traction, PEUGEOT vous recommande de :

- Ne pas charger complètement la batterie de votre véhicule électrique de manière quotidienne (charger la batterie de traction au-dessous de 80 % le plus souvent possible).

- Ne pas décharger complètement la batterie.
- Ne pas stocker le véhicule en cas de non-utilisation pendant une longue période (plus de 12 heures) lorsque le niveau de charge de la batterie de traction est bas ou élevé. Préférer un niveau de charge compris entre 20 et 40 %.
- Limiter l'usage de la charge rapide.
- Ne pas exposer le véhicule à des températures inférieures à -30 °C et supérieures à +60 °C plus de 24 heures.
- Éviter de recharger le véhicule à des températures négatives (sauf si le véhicule a roulé plus de 20 minutes) ou supérieures à +30 °C.
- Ne pas utiliser la batterie de traction du véhicule comme générateur d'énergie.
- Ne pas utiliser de générateur pour recharger la batterie de traction de votre véhicule.

**! En cas d'endommagement de la batterie de traction**

Il est strictement interdit d'intervenir soi-même sur le véhicule.  
 Ne pas toucher aux liquides provenant de la batterie et, en cas de contact corporel avec ces produits, rincer abondamment à l'eau et consulter un médecin au plus vite.  
 Faire appel au réseau PEUGEOT ou à un atelier qualifié pour vérification du système.

**Mise au rebut de la batterie de traction**

La batterie de traction est conçue pour la durée de service du véhicule, si les recommandations de PEUGEOT sont respectées.

Si le remplacement de la batterie est nécessaire, faire appel au réseau PEUGEOT pour obtenir des instructions sur sa mise au rebut. Une mise au rebut incorrecte implique des risques de brûlure grave, de choc électrique et de dommages pour l'environnement.

En conformité avec les réglementations, PEUGEOT assure une seconde vie ou un recyclage de ses composants en collaboration avec les opérateurs compétents.

**Connecteurs de charge et voyants**

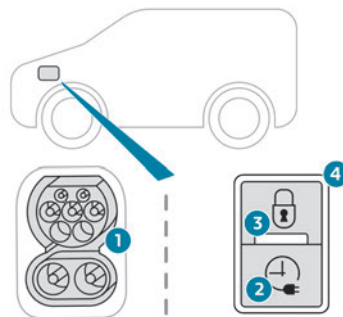

1. Connecteurs de charge (Électrique)
2. Bouton d'activation d'une charge différée

3. Voyant de verrouillage du pistolet  
 Rouge fixe : pistolet correctement positionné et verrouillé dans le connecteur.  
 Rouge clignotant : pistolet mal positionné ou incident de verrouillage.
4. Voyant de charge



État du voyant de charge	Signification
Blanc fixe	Éclairage d'accueil à l'ouverture de la trappe et au débranchement du câble de charge.
Bleu fixe	Charge différée.
Vert clignotant	Charge en cours.

État du voyant de charge	Signification
Vert fixe	Charge terminée. Le voyant de charge s'éteint au bout d'environ 2 minutes à la mise en veille des fonctions du véhicule. Le voyant se rallume au déverrouillage du véhicule avec le système Accès et Démarrage Mains-Libres ou à l'ouverture d'une porte pour indiquer que la batterie est complètement chargée.
Rouge fixe	Dysfonctionnement.

**!** En cas de choc, même léger, contre la trappe de charge, ne pas l'utiliser.

Ne pas démonter ou modifier le connecteur de charge - Risque d'électrocution et/ou d'incendie !  
Consulter le réseau PEUGEOT ou un atelier qualifié.

## Câbles de charge, prises et chargeurs

Le câble de charge, livré avec le véhicule selon version, est compatible avec les installations électriques du pays de commercialisation. En cas de départ à l'étranger, vérifier la compatibilité des installations électriques locales avec le câble de charge.

Une offre complète de câbles de charge est disponible en point de vente.



Pour plus d'informations et pour se procurer le(s) câble(s) de charge adéquat(s), consulter le réseau PEUGEOT ou un atelier qualifié.

## Étiquettes d'identification sur les prises / connecteurs de charge

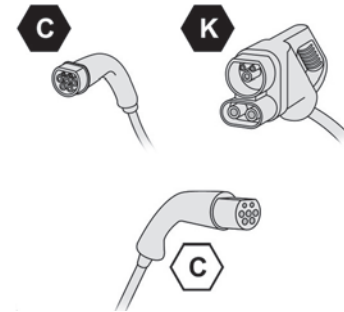
Les étiquettes d'identification collées sur le véhicule, le câble de charge et le chargeur permettent à l'utilisateur de savoir quels appareils utiliser.



Signification de chaque étiquette d'identification :

Étiquette d'identification	Emplacement	Configuration	Type d'alimentation / plage de tension
	Connecteur de charge (côté véhicule)	TYPE 2	AC < 480 Vrms
	Prise de charge (côté chargeur)	TYPE 2	AC < 480 Vrms
	Connecteur de charge (côté véhicule)	COMBO 2 (FF)	DC 50 V – 500 V

## Charge standard, mode 2

**Prise domestique**  
(charge standard - courant alternatif)



Mode 2 avec une prise standard : charge limitée à 8 A maximum.



Mode 2 avec une prise Green'Up : charge limitée à 16 A maximum.

Pour l'installation de ce type de prise, faire appel à un installateur professionnel.

**Câble de charge domestique spécifique mode 2 (AC)**

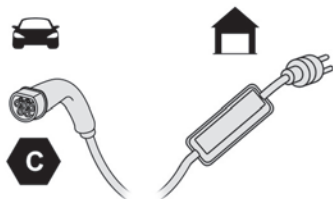

Étiquette d'identification **C** sur le connecteur de charge (côté véhicule).

### ! Câble de charge domestique spécifique (mode 2)

Il est impératif de ne pas détériorer le câble. En cas de détérioration, ne pas l'utiliser et contacter le réseau PEUGEOT ou un atelier qualifié pour le remplacer.

### Boîtier de contrôle (mode 2)

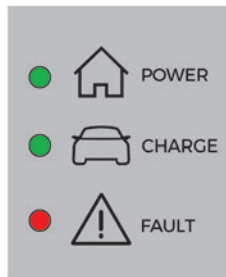

**POWER**

Vert : liaison électrique établie ; la charge peut être effectuée.



**CHARGE**

Vert clignotant : charge en cours ou préconditionnement thermique activé.  
Vert fixe : charge terminée.



**FAULT**

Rouge : anomalie ; charge non autorisée ou à arrêter immédiatement. Vérifier que les branchements sont corrects et que l'installation électrique ne présente pas de défaut.

Si le voyant ne s'éteint pas, consulter le réseau PEUGEOT ou un atelier qualifié.

Au branchement du câble de charge sur la prise domestique, tous les voyants s'allument pendant un instant.

Si aucun voyant ne s'allume, vérifier le disjoncteur associé à la prise domestique :

- Si le disjoncteur s'est coupé, contacter un professionnel pour vérifier la compatibilité de l'installation électrique et/ou la réparer.
- Si le disjoncteur ne s'est pas coupé, ne plus utiliser le câble de charge et contacter le Réseau PEUGEOT ou un atelier qualifié.

### Étiquette du boîtier de contrôle - Recommandations



Se référer au guide d'utilisation avant usage.





1. L'utilisation incorrecte de ce câble de charge peut entraîner un incendie, des dommages matériels, des blessures graves ou la mort par électrocution !
2. Toujours utiliser une prise électrique correctement raccordée à la Terre et protégée par un interrupteur différentiel 30 mA.
3. Utiliser toujours une prise électrique protégée par un disjoncteur adapté à l'ampérage du circuit électrique.































4. La prise électrique, la fiche électrique et les câbles ne doivent pas supporter le poids du boîtier de contrôle.
5. Ne jamais utiliser ce câble de charge s'il est défectueux ou présente un quelconque dommage.
6. Ne jamais tenter de réparer ou d'ouvrir ce câble de charge. Aucune pièce n'est réparable : remplacer le câble de charge s'il est défectueux.
7. Ne jamais immerger ce câble de charge dans l'eau.
8. Ne jamais utiliser ce câble de charge avec une rallonge, une prise multiple, un adaptateur de conversion ou sur une prise électrique endommagée.
9. Ne pas débrancher la fiche murale pour arrêter la charge.
10. Stopper immédiatement la charge par le verrouillage puis déverrouillage avec la clé à télécommande du véhicule si le câble de charge ou la prise murale deviennent brûlants au toucher.
11. Ce câble de charge comporte des pièces pouvant produire des arcs électriques ou des étincelles : ne pas exposer à des vapeurs inflammables.
12. N'utiliser ce câble de charge qu'avec des véhicules de la marque PEUGEOT.
13. Ne jamais brancher ni débrancher la fiche murale avec les mains mouillées.

14. Ne pas forcer sur le connecteur s'il est verrouillé dans le véhicule.

#### Étiquette du boîtier de contrôle - États des voyants

	État du voyant
Éteint	
Allumé	
Clignotant	

POWER	CHARGE	FAULT	Symbole	Description
				Non branché à l'alimentation électrique ou l'alimentation n'est pas disponible à partir de l'infrastructure.
 (vert)	 (vert)	 (rouge)		Le boîtier de contrôle effectue actuellement un auto-test.
 (vert)				Branché uniquement à l'infrastructure ou à l'infrastructure et au Véhicule Électrifié (VE) mais pas de charge en cours.

POWER	CHARGE	FAULT	Symbole	Description
 (vert)	 (vert)			Branché à l'alimentation et au Véhicule Électrifié (VE). Le VE est en charge ou en préconditionnement thermique.
 (vert)	 (vert)			Branché à l'alimentation et au Véhicule Électrifié (VE). Le VE est en attente de charge ou la charge du VE est terminée.
		 (rouge)		Anomalie du boîtier de contrôle. Pas de charge autorisée. Si une indication d'erreur réapparaît après une réinitialisation manuelle, le boîtier de contrôle doit être vérifié par le réseau PEUGEOT avant la prochaine charge.
 (vert)	 (vert)	 (rouge)		Le boîtier de contrôle est en mode diagnostic.

#### Procédure de réinitialisation manuelle

Le boîtier de contrôle peut être réinitialisé en débranchant simultanément le connecteur de charge et la fiche murale. Ensuite, rebrancher en premier la fiche murale. Pour plus d'informations, se reporter au manuel d'utilisation.

## Charge accélérée, mode 3

**Boîtier de charge accélérée (selon version)**  
(charge accélérée - courant alternatif monophasé ou triphasé)

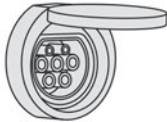

En mode 3 avec un boîtier de charge accélérée : charge limitée à 32 A maximum.



En mode 3 avec un boîtier de charge accélérée (Wallbox) : charge limitée à 32 A maximum.

### Câble de charge mode 3 (AC)

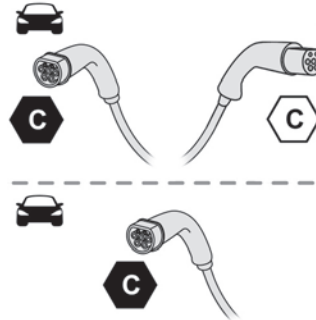

Étiquettes d'identification **C** sur le connecteur de charge (côté véhicule) et sur la prise (côté chargeur).

### ! Boîtier de charge accélérée

Ne pas démonter ou altérer le boîtier de charge : risque d'électrocution et/ou d'incendie !  
Se reporter à la notice du fabricant du boîtier de charge pour connaître les consignes d'utilisation.

## Charge super rapide, mode 4

**Chargeur rapide public**  
(charge super rapide - courant continu)

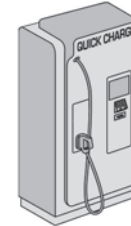

**Câble de charge mode 4 (DC)**  
(intégrés au chargeur rapide public)



Étiquette d'identification **K** sur le connecteur de charge (côté véhicule).

N'utiliser que des chargeurs rapides publics avec une longueur de câblage de moins de 30 mètres.

## Charge de la batterie de traction (Électrique)

Pour charger, connecter le véhicule au réseau domestique (charge domestique ou accélérée) ou à un chargeur rapide public (charge super rapide).

Pour une charge complète, suivre la procédure de charge souhaitée sans l'interrompre, jusqu'à son arrêt automatique. La charge peut être immédiate ou différée (sauf en chargeur rapide public, mode 4). Pour interrompre la charge domestique ou accélérée, à tout moment, déverrouiller le véhicule et retirer le pistolet. Pour la charge super rapide, se reporter au chargeur rapide public. Pour plus d'informations sur les affichages liés à la charge dans le **Combiné** et l'**Écran tactile**, se reporter aux rubriques correspondantes.

**i** L'avancement de la charge peut également être suivi via l'application **MYPEUGEOT APP**.

Pour plus d'informations sur les **Fonctionnalités supplémentaires disponibles à distance**, se reporter à la rubrique correspondante.

**!** Par sécurité, le moteur ne démarre pas si le câble de charge est branché sur le connecteur du véhicule. Un avertissement s'affiche au combiné d'instruments.

**i** **Refroidissement de la batterie de traction**  
Le moto-ventilateur du compartiment moteur se met en marche pendant la charge pour refroidir le chargeur embarqué et la batterie de traction.

**!** **Niveau de charge bas / conduite**  
Conduire lorsque le niveau de charge de la batterie de traction est trop bas peut causer

une immobilisation du véhicule et entraîner des accidents ou de graves blessures. **TOUJOURS** s'assurer que le niveau de charge de la batterie de traction est suffisant.

**!** **Niveau de charge bas / stationnement**  
Si la température extérieure est négative, il est recommandé de ne pas stationner son véhicule à l'extérieur plusieurs heures avec un niveau de charge bas (inférieur à 20 %).

**!** **Véhicule immobilisé plus d'1 mois**  
En cas de non-utilisation du véhicule pendant une longue période (plus de 4 semaines) sans la possibilité de le recharger au redémarrage, la décharge automatique peut rendre impossible le redémarrage si le niveau de charge de la batterie de traction est bas ou très bas, spécialement à des températures ambiantes négatives. **TOUJOURS** s'assurer que la charge de la batterie de traction est comprise entre 20 et 40 % si l'utilisation du véhicule n'est prévue pendant plusieurs semaines. Ne pas brancher le câble de charge. Toujours stationner le véhicule dans un lieu ayant des températures comprises entre -10°C et 30°C (le stationnement dans un lieu ayant des températures extrêmes peut endommager la batterie de traction). Débrancher le câble de la borne (+) de la batterie d'accessoires dans le compartiment moteur.

Brancher un chargeur de batterie 12 V aux bornes (+) et (-) de la batterie d'accessoires environ tous les 3 mois afin de recharger la batterie d'accessoires et conserver une tension de service.

## Précautions

Nos véhicules électriques ont été développés dans le respect des recommandations relatives aux limites de champs électromagnétiques maximales établies par l'ICNIRP (International Commission on Non-Ionizing Radiation Protection - Directives 1998).

### Porteur d'un pacemaker ou équivalent



Se renseigner auprès de son docteur sur les précautions à prendre et à respecter ou auprès du fabricant de l'appareil électro-médical implanté que son fonctionnement est garanti dans un environnement respectant les recommandations de l'ICNIRP.

**!** **En cas de doute**  
**Charge domestique ou accélérée** : ne pas rester à l'intérieur ni à proximité du véhicule, du câble de charge ou encore du boîtier de charge, même pour une courte durée.

### Pour la charge domestique ou accélérée

**!** **Avant la charge**  
Selon le contexte :

- ▶ Faire vérifier par un professionnel que l'installation électrique à utiliser est aux normes et compatible avec le véhicule.
  - ▶ Faire installer par un professionnel une prise domestique dédiée ou un boîtier de charge accélérée compatible avec le véhicule. Privilégier l'utilisation du câble de charge disponible en accessoires.
- Pour plus d'informations, s'adresser au réseau PEUGEOT ou à un atelier qualifié.

### ! Pendant la charge

- Charge en cours, le déverrouillage du véhicule entraîne l'arrêt de la charge. Sans action sur un des ouvrants (porte ou coffre) ou sur le pistolet de charge, le véhicule se verrouille au bout de 30 secondes et la charge reprend automatiquement.
- Ne jamais intervenir sous le capot :
- Certaines zones restent très chaudes même 1 heure après la fin de la charge - Risque de brûlure !
  - Le ventilateur peut se mettre en marche à tout moment - Risque de coupure ou d'étranglement !

### ! Après la charge

- Vérifier la fermeture de la trappe de charge. Ne pas laisser le câble branché sur la prise domestique - Risque de court-circuit ou d'électrocution en cas de contact ou d'immersion dans l'eau !

## Pour la charge super rapide

### i Avant la charge

Vérifier la compatibilité du chargeur rapide public et de son câble de charge avec le véhicule.

Si la température extérieure est inférieure à :

- 0°C, les temps de charge peuvent être plus longs.
- -20°C, la charge reste possible, mais les temps de charge sont encore plus longs (liés au réchauffement préalable de la batterie).

### ! Après la charge

- ▶ Vérifier la fermeture de la trappe de charge.

## Branchement

- ▶ Vérifier avant la charge que le sélecteur de marche est en mode **P**, sinon la charge est impossible.
- ▶ Ouvrir la trappe de charge en appuyant sur le poussoir et s'assurer de l'absence de tout corps étranger sur le connecteur de charge.

### Charge domestique, mode 2

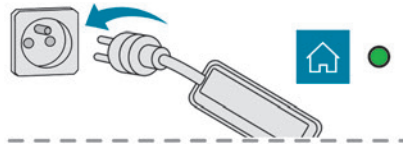

- ▶ Brancher le câble de charge côté boîtier sur la prise domestique.
- Au branchement, tous les voyants du boîtier de contrôle s'allument, puis seul le voyant **POWER** reste allumé en vert.
- ▶ Retirer le couvercle de protection du pistolet de charge.
  - ▶ Insérer le pistolet dans le connecteur de charge.
- Le début de la charge est confirmé par le clignotement vert des voyants **CHARGE** dans la trappe, puis sur le boîtier de contrôle.
- Si ce n'est pas le cas, la charge n'a pas commencé ; reprendre la procédure en vérifiant que tous les branchements sont corrects.
- L'allumage du voyant rouge dans la trappe indique le verrouillage du pistolet.

- i Charge terminée et câble de charge toujours branché, l'ouverture de la porte conducteur rappelle l'affichage du niveau de charge au combiné pendant une vingtaine de secondes.

### Charge accélérée, mode 3



- ▶ Suivre les consignes d'utilisation du boîtier de charge accélérée (Wallbox).
- ▶ Retirer le couvercle de protection du pistolet de charge.
- ▶ Insérer le pistolet dans le connecteur de charge.

Le début de la charge est confirmé par le clignotement vert du voyant de charge dans la trappe.

Si ce n'est pas le cas, la charge n'a pas commencé ; reprendre la procédure en vérifiant que le branchement est correct.

L'allumage du voyant rouge dans la trappe indique le verrouillage du pistolet.

### Charge super rapide, mode 4



- ▶ Selon version, retirer le cache de protection sur la partie basse du connecteur.

- ▶ Suivre les consignes d'utilisation du chargeur rapide public et brancher le câble du chargeur rapide public sur le connecteur du véhicule.

Le début de la charge est confirmé par le clignotement vert du voyant de charge dans la trappe.

Si ce n'est pas le cas, la charge n'a pas commencé ; reprendre la procédure en vérifiant que le branchement est correct.

L'allumage du voyant rouge dans la trappe indique le verrouillage du pistolet.

## Charge différée

### Réglages

#### Dans le réseau PEUGEOT ou dans un atelier qualifié, avec Autoradio Bluetooth®

Par défaut, l'heure de début de la charge différée est paramétrée à minuit (heure véhicule).

Il est possible de faire modifier cette heure de début de charge différée.

Se rendre dans le réseau PEUGEOT ou dans un atelier qualifié.

#### Dans le smartphone ou tablette

 Le paramétrage de la charge différée s'effectue via l'application **MYPEUGEOT APP** modifiable à tout moment.

Pour plus d'informations sur les **Fonctionnalités disponibles à distance**, se reporter à la rubrique correspondante.

### Dans le véhicule, avec Navigation 3D Connectée

- ▶ Dans le menu **Énergie** de l'écran tactile, choisir la page **Charge**.
  - ▶ Définir l'horaire de début de la charge.
  - ▶ Appuyer sur **OK**.
- Le paramétrage est mémorisé dans le système.

### Activation

**i** La charge différée est possible uniquement avec les modes 2 et 3.

- ▶ Après avoir effectué le paramétrage de la charge différée, brancher le véhicule au matériel de charge souhaité.

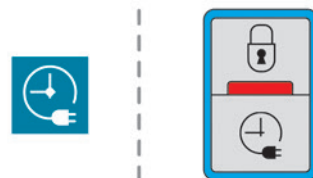

- ▶ Verrouiller le véhicule.
- ▶ Dans la minute, appuyer sur ce bouton dans la trappe pour activer (confirmé par l'allumage du voyant de charge en bleu).

## Débranchement



Avant de débrancher le pistolet du connecteur de charge :

► Si le véhicule est déverrouillé, le **verrouiller puis le déverrouiller**.

► Si le véhicule est verrouillé, le déverrouiller.

L'extinction du voyant rouge dans la trappe confirme le déverrouillage du pistolet de charge.

► En modes 2 et 3, retirer le pistolet de charge dans les **30 secondes**.

Le voyant de charge s'allume en blanc.

**i** Déverrouillage sélectif des portes activé, appuyer 2 fois sur le bouton de déverrouillage pour débrancher le pistolet de charge.

**i** Charge terminée, le voyant de charge vert dans la trappe s'éteint au bout d'environ 2 minutes.

### Charge domestique, mode 2

La fin de la charge est indiquée par l'allumage fixe du voyant vert **CHARGE** sur le boîtier de contrôle et le voyant de charge vert dans la trappe.

► Remettre le couvercle de protection du pistolet de charge et refermer la trappe de charge.

► Débrancher le câble de charge côté boîtier de la prise domestique.

### Charge accélérée, mode 3

La fin de la charge est indiquée par le boîtier de charge et par l'allumage fixe du voyant vert dans la trappe.

► Raccrocher le pistolet sur le boîtier de charge et refermer la trappe de charge.

### Charge super rapide, mode 4

La fin de la charge est indiquée par le chargeur et par l'allumage fixe du voyant vert dans la trappe.



► Il est aussi possible d'arrêter la charge en appuyant sur ce bouton dans la trappe

(uniquement en mode 4).

► Raccrocher le pistolet sur le chargeur.

► Selon version, remettre le cache de protection sur la partie basse et refermer la trappe de charge.

**i** Lorsque le pistolet de charge est débranché, un message sur le combiné d'instruments indique que la charge est terminée, même si le pistolet de charge a été débranché avant la fin de la charge complète.

## Mode économie d'énergie

Ce système gère la durée d'utilisation de certaines fonctions pour préserver une charge suffisante de la batterie, contact coupé.

Après l'arrêt du moteur, il est possible d'utiliser, pendant une durée cumulée maximale d'environ 30 minutes, des fonctions telles que le système

audio et télématique, les feux de croisement ou les plafonniers.

## Entrée dans le mode

L'entrée en mode économie d'énergie est signalée par l'affichage d'un message et les fonctions actives sont mises en veille.

**i** Si une communication téléphonique est engagée au même moment, celle-ci sera maintenue pendant environ 10 minutes avec le kit mains-libres du système audio.

## Sortie du mode

Ces fonctions sont réactivées automatiquement à la prochaine utilisation du véhicule.

Pour retrouver l'usage immédiat de ces fonctions, démarrer le moteur et le laisser tourner :

– Moins de 10 minutes, pour disposer des équipements pendant 5 minutes environ.

– Plus de 10 minutes, pour les conserver pendant 30 minutes environ.

Respecter les temps de mise en route du moteur pour assurer une charge correcte de la batterie.

Pour recharger la batterie, ne pas utiliser le redémarrage du moteur de façon répétée et continue.

**!** Une batterie déchargée ne permet pas le démarrage du moteur.

Pour plus d'informations sur la **Batterie 12 V**, se reporter à la rubrique correspondante.

## Mode délestage

Ce système gère l'utilisation de certaines fonctions par rapport au niveau d'énergie restant dans la batterie.

Véhicule roulant, le délestage neutralise temporairement certaines fonctions, telles que l'air conditionné et le dégivrage de la lunette arrière. Les fonctions neutralisées sont automatiquement réactivées dès que les conditions le permettent.

## Chaînes à neige

En conditions hivernales, les chaînes à neige améliorent la traction ainsi que le comportement du véhicule lors des freinages.

**!** Les chaînes à neige doivent être montées uniquement sur les roues avant.

Elles ne doivent pas être montées sur les roues de secours de type "galette".

**i** Tenir compte de la réglementation spécifique à chaque pays pour l'utilisation des chaînes à neige et la vitesse maximale autorisée.

Utiliser uniquement des chaînes conçues pour être montées sur le type de roues qui équipent le véhicule.

Dimensions des pneumatiques d'origine	Type de chaîne
215/65 R16	maillon 12 mm
215/60 R17	KONIG K-SUMMIT VAN K84
225/55 R17	

Il est également possible d'utiliser des enveloppes anti-dérapantes.

Pour plus d'informations, s'adresser au réseau PEUGEOT ou à un atelier qualifié.

## Conseils d'installation

- ▶ Pour installer les chaînes à neige pendant le trajet, arrêter le véhicule sur une surface plane, en bord de route.
- ▶ Serrer le frein de stationnement et poser éventuellement des cales sous les roues pour éviter que le véhicule ne glisse.
- ▶ Installer les chaînes à neige en suivant les instructions fournies par le fabricant.
- ▶ Démarrer lentement et rouler quelques instants, sans dépasser la vitesse de 50 km/h.
- ▶ Arrêter le véhicule et vérifier que les chaînes à neige sont correctement tendues.

**i** Il est vivement recommandé de s'entraîner au montage des chaînes à neige avant le départ, sur un sol plat et sec.

**!** Éviter de rouler sur route déneigée avec des chaînes à neige pour ne pas endommager

les pneumatiques du véhicule ainsi que la chaussée. Si le véhicule est équipé de jantes en alliage d'aluminium, vérifier qu'aucune partie de la chaîne ou des fixations n'entre en contact avec la jante.

## Dispositif d'attelage

### Répartition des charges

▶ Répartir la charge dans la remorque pour que les objets les plus lourds se trouvent le plus près possible de l'essieu, et que le poids sur flèche approche le maximum autorisé, sans toutefois le dépasser.

La densité de l'air diminue avec l'altitude, réduisant ainsi les performances du moteur. Il faut réduire la charge maximale remorquable de 10 % par tranche de 1 000 mètres d'altitude.

**i** Utiliser les dispositifs d'attelage et leurs faisceaux d'origine homologués par PEUGEOT. Il est recommandé d'en confier le montage au réseau PEUGEOT ou à un atelier qualifié.

En cas de montage hors réseau PEUGEOT, ce montage doit se faire impérativement en suivant les préconisations du constructeur.

Certaines fonctions d'aide à la conduite ou d'aide à la manœuvre sont neutralisées automatiquement en cas d'utilisation d'un système d'attelage homologué.

Pour plus d'informations sur la conduite avec un attelage équipé d'une remorque et associé



au **Contrôle de stabilité de la remorque**, se reporter à la rubrique correspondante.

**!** Respecter la masse maximale remorquable autorisée indiquée sur le certificat d'immatriculation du véhicule, l'étiquette constructeur ainsi que dans la rubrique **Caractéristiques techniques** de ce guide.

**!** En cas d'utilisation d'accessoires fixés au dispositif d'attelage (exemple : porte-vélos, coffres d'attelage).

- Ne pas dépasser le poids maximal autorisé sur flèche.
- Ne pas transporter plus de 4 vélos classiques ou 2 vélos électriques.

En cas de chargement de vélos sur un porte-vélos sur rotule, s'assurer de placer les vélos les plus lourds au plus près du véhicule.

**!** Respecter la législation en vigueur dans le pays de circulation.

### **i** Motorisation électrique

Un véhicule électrique peut être équipé d'un dispositif d'attelage.

Il est donc possible de tracter une remorque ou une caravane.

Pour plus d'informations et se procurer un dispositif d'attelage, consulter le réseau PEUGEOT ou un atelier qualifié.

## Barres de toit / Galerie de toit

**!** Pour des raisons de sécurité et pour éviter d'endommager le toit, il est impératif d'utiliser des barres de toit et les galeries homologuées pour le véhicule. Respecter les consignes de montage et les conditions d'utilisation indiquées dans la notice fournie avec les barres de toit et les galeries.

### **!** Recommandations

Répartir la charge uniformément, en évitant de surcharger l'un des côtés.

Disposer la charge la plus lourde le plus près possible du toit.

Arrimer solidement la charge.

Conduire avec souplesse : la sensibilité au vent latéral est augmentée et la stabilité du véhicule peut être modifiée.

Vérifier régulièrement la tenue et le bon serrage des barres de toit, au minimum avant chaque trajet.

Retirer les barres de toit aussitôt le transport terminé.

**!** Cette valeur pouvant être modifiée, vérifier la charge maximale mentionnée dans la notice livrée avec les barres de toit.

Si la hauteur dépasse 40 cm, adapter la vitesse du véhicule en fonction du profil de la route, afin

de ne pas endommager les barres de toit et les fixations sur le véhicule.

Se référer aux législations nationales afin de respecter la réglementation du transport d'objets plus longs que le véhicule.

### Barres de toit

Il est possible d'installer au maximum 3 barres (ou en version avec toit panoramique 2 barres), dans ce cas utiliser les positions vertes.

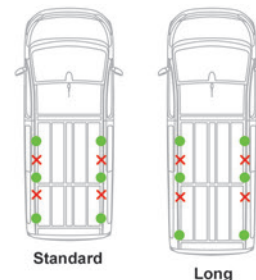

**Avec toit panoramique**

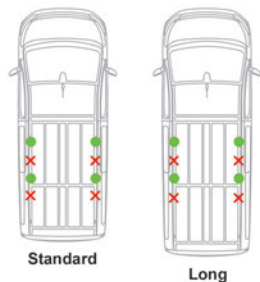

- i Masse **maxi** de portée autorisée :
  - sur 2 barres de toits : 100 kg ;
  - réparties sur 3 barres de toits : 150 kg.

Pour installer les barres de toit transversales, utiliser les fixations prévues à cet effet :

- ▶ Ouvrir les caches de fixation sur chaque barre.
- ▶ Mettre en place chaque fixation et les verrouiller tour à tour sur le toit.
- ▶ S'assurer que les barres de toit sont fixées correctement (en les secouant).
- ▶ Fermer les caches de fixation sur chaque barre. Les barres sont permutables et adaptables sur chaque paire de fixation.

### Galleries de toit

- i **Chargemaximale** autorisée sur les galleries de toit : 170 kg.

Pour installer une galerie de toit, utiliser les fixations prévues à cet effet :

- ▶ Mettre en place la galerie de toit en face des fixations et les verrouiller tour à tour sur le toit.
- ▶ S'assurer que la galerie de toit est fixée correctement (en la secouant).

## Capot

### ! Stop & Start

Avant toute intervention sous le capot, couper impérativement le contact pour éviter tout risque de redémarrage automatique du moteur. Prendre garde aux objets ou aux vêtements qui pourraient se prendre dans l'hélice du moto-ventilateur ou dans certains éléments tournants - Risque d'étranglement et de blessures graves !



### ! Motorisation électrique

Prendre garde aux objets ou aux vêtements qui pourraient se prendre dans l'hélice du moto-ventilateur ou dans certains éléments tournants - Risque d'étranglement et de blessures graves ! Avant toute intervention sous le capot, couper impérativement le contact, vérifier que le témoin **READY** est éteint au combiné et débrancher le

pistolet du connecteur de charge si celui-ci est branché.



- i L'implantation de la commande intérieure empêche l'ouverture tant que la porte avant gauche est fermée.

- ! Moteur chaud, manipuler avec précaution la commande extérieure et la béquille de capot (risque de brûlure), en utilisant la zone protégée. Capot ouvert, faire attention de ne pas heurter la commande d'ouverture. Ne pas ouvrir le capot en cas de vent violent.

- ! **Refroidissement du moteur à l'arrêt**  
**Le moto-ventilateur peut se mettre en marche après l'arrêt du moteur.**  
**Attention aux objets ou aux vêtements qui pourraient se prendre dans l'hélice !**

## Ouverture

- ▶ Ouvrir la porte.

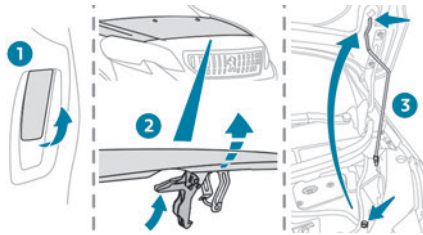

- ▶ Tirer vers soi la commande 1, située en bas de l'encadrement de la porte.
- ▶ Basculer la commande 2 vers le haut puis soulever le capot.
- ▶ Déclipper la béquille 3 de son logement et la fixer dans le cran pour maintenir le capot ouvert.

## Fermeture

- ▶ Maintenir le capot et sortir la béquille du cran de maintien.
- ▶ Clipper la béquille dans son logement.
- ▶ Abaisser le capot et le lâcher en fin de course.
- ▶ Soulever le capot pour vérifier son bon verrouillage.

**!** En raison de la présence d'équipements électriques dans le compartiment moteur, il est fortement recommandé de limiter les expositions à l'eau (pluie, lavage, ...).

## Compartiment moteur

Le moteur représenté est un exemple donné à titre indicatif.

Les emplacements des éléments suivants peuvent varier :

- Filtre à air.
- Jauge d'huile moteur.
- Remplissage de l'huile moteur.
- Pompe de réamorçage.

### Moteur Diesel

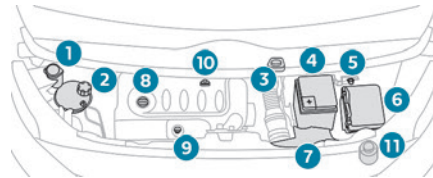

1. Réservoir du liquide de lave-vitre
2. Réservoir du liquide de refroidissement
3. Réservoir du liquide de freins
4. Batterie
5. Point de masse déporté (-)
6. Boîte à fusibles
7. Filtre à air
8. Remplissage de l'huile moteur
9. Jauge d'huile moteur
10. Pompe de réamorçage\*
11. Réservoir du liquide de direction assistée

### **!** Circuit de gazole

Ce circuit est sous très haute pression. Toute intervention doit être effectuée exclusivement par le réseau PEUGEOT ou par un atelier qualifié.

### Moteur électrique

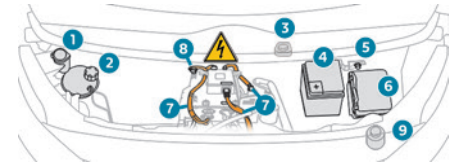

1. Réservoir du liquide de lave-vitre
2. Réservoir du liquide de refroidissement (niveau uniquement)
3. Réservoir du liquide de freins
4. Batterie / Fusibles
5. Point de masse déporté (-)
6. Boîte à fusibles
7. Circuit électrique 400 V
8. Coupe-circuit d'urgence pour pompiers et services de maintenance
9. Réservoir du liquide de direction assistée

Pour plus d'informations sur le **Système de charge (Électrique)**, se reporter à la rubrique correspondante.

\* Suivant motorisation.

## Vérification des niveaux

Vérifier régulièrement tous ces niveaux dans le respect du plan d'entretien du Constructeur. Faire l'appoint si nécessaire, sauf indication contraire. En cas de baisse importante d'un niveau, faire vérifier le circuit correspondant par le réseau PEUGEOT ou par un atelier qualifié.

**!** Les liquides doivent être conformes aux recommandations du Constructeur et au moteur du véhicule.

**!** Lors d'intervention sous le capot, faire attention car certaines zones du moteur peuvent être extrêmement chaudes (risque de brûlure) et le moto-ventilateur peut se mettre en marche à tout instant (même contact coupé).

### Produits usagés

**!** Éviter tout contact prolongé de l'huile et des liquides usagés avec la peau. La plupart de ces liquides sont nocifs pour la santé, voire très corrosifs.



Ne pas jeter l'huile et les liquides usagés dans les canalisations d'évacuation ou sur le sol. Vider l'huile usagée dans les containers réservés à cet usage dans le réseau PEUGEOT ou dans un atelier qualifié.

## Huile moteur



La vérification du niveau s'effectue sur un sol plat, moteur à l'arrêt depuis 30 minutes, soit avec l'indicateur de niveau d'huile au combiné, à la mise du contact (pour les véhicules équipés d'une jauge électrique), soit avec la jauge manuelle. Il est normal de faire des appoints d'huile entre deux révisions (ou vidanges). Il est préconisé d'effectuer un contrôle, avec appoint si nécessaire, tous les 5 000 km.

**!** Pour préserver la fiabilité des moteurs et les dispositifs d'antipollution, ne jamais utiliser d'additif dans l'huile moteur.

### Vérification avec la jauge manuelle

Pour l'emplacement de la jauge manuelle, se reporter à l'illustration du sous-capot moteur correspondant.

- ▶ Saisir la jauge par son embout coloré et la dégager complètement.
- ▶ Essuyer la tige de la jauge à l'aide d'un chiffon propre et non pelucheux.

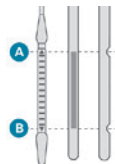

- ▶ Remettre la jauge en place, jusqu'en butée, puis la retirer de nouveau pour effectuer un contrôle

visuel : le niveau correct doit se situer entre les repères **A (maxi)** et **B (mini)**.

**Ne pas démarrer le moteur si le niveau est :**

- supérieur au repère **A** : faire appel au Réseau PEUGEOT ou à un atelier qualifié.
- inférieur au repère **B** : effectuer impérativement un complément d'huile moteur.

### ! Caractéristiques de l'huile

Avant d'effectuer un complément d'huile ou une vidange du moteur, vérifier que l'huile correspond à la motorisation et soit conforme aux recommandations indiquées dans le plan d'entretien fourni avec le véhicule (ou disponible auprès du réseau PEUGEOT ou d'un atelier qualifié).

L'utilisation d'une huile non recommandée peut entraîner la perte de la garantie contractuelle en cas de défaillance du moteur.

### Complément d'huile moteur

Pour l'emplacement de l'orifice de remplissage de l'huile moteur, se reporter à l'illustration du sous-capot moteur correspondant.

- ▶ Verser l'huile par petites quantités, en évitant les projections sur les éléments du moteur (risque d'incendie).
- ▶ Attendre quelques minutes avant de faire une vérification du niveau avec la jauge manuelle.
- ▶ Compléter le niveau, si nécessaire.
- ▶ Après vérification du niveau, revisser soigneusement le bouchon de l'orifice de remplissage et replacer la jauge dans son logement.

**i** Dans les 30 minutes qui suivent un appoint d'huile, l'indication du niveau d'huile au combiné à la mise du contact n'est pas valable.

## Liquide de freins

 Le niveau de ce liquide doit se situer proche du repère "**MAXI**". Sinon, vérifier l'état d'usure des plaquettes de freins. Pour connaître la périodicité de la vidange du circuit de freinage, se reporter au plan d'entretien du constructeur.

**!** Nettoyer le bouchon avant de le retirer pour faire l'appoint. N'employer que du liquide de freins DOT4 provenant d'un bidon scellé.

## Liquide de direction assistée

 Le niveau de ce liquide doit se situer proche du repère "**MAXI**". Le vérifier, véhicule stationné à l'horizontale et moteur froid, par lecture du niveau sur la goulotte.

## Liquide de refroidissement

(Diesel)

 Un appoint de ce liquide entre deux révisions est normal.

Le contrôle et l'appoint doivent être faits impérativement moteur froid.

Un niveau insuffisant présente des risques de dommages importants pour le moteur, il doit se

situer proche du repère "**MAXI**" sans jamais le dépasser.

Si le niveau est proche ou en-dessous du repère "**MINI**", il est impératif de faire un appoint.

Lorsque le moteur est chaud, la température du liquide de refroidissement est régulée par le moto-ventilateur.

Le circuit de refroidissement étant sous pression, attendre au moins une heure après l'arrêt du moteur pour intervenir.

En cas d'intervention urgente, pour éviter tout risque de brûlure, se munir d'un chiffon et dévisser le bouchon de deux tours pour laisser retomber la pression.

Lorsque celle-ci est retombée, retirer le bouchon et compléter le niveau.

**!** **Véhicule avec moteur électrique**  
 Ne pas réaliser d'appoint du liquide de refroidissement.

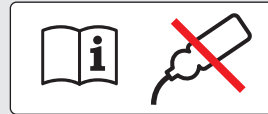

Si le niveau est proche ou en dessous du repère "**MINI**", il est impératif de consulter le réseau PEUGEOT ou un atelier qualifié.

## Liquide de lave-vitre

 Compléter le niveau dès que cela est nécessaire.

## Caractéristiques du liquide

La mise à niveau du liquide doit être effectuée avec un mélange prêt à l'emploi.

En période hivernale (températures négatives), utiliser un liquide avec antigel adapté aux conditions de températures afin de préserver les éléments du système (pompe, réservoir, canalisations, gicleurs).

**!** Dans tous les cas, le remplissage avec de l'eau pure est proscrit (risque de gel, dépôt de calcaire).

## Additif gasoil (Diesel avec filtre à particules)



Le niveau minimum du réservoir d'additif du filtre à particules est indiqué par l'allumage fixe de ce témoin, accompagné d'un signal sonore et d'un message d'alerte.

## Appoint

La mise à niveau de cet additif doit être effectuée rapidement.

Se rendre dans le réseau PEUGEOT ou dans un atelier qualifié.

## AdBlue® (BlueHDi)

Une alerte se déclenche dès que le niveau de réserve est atteint.

Pour plus d'informations sur les **Indicateurs** et notamment sur les indicateurs d'autonomie d'AdBlue, se reporter à la rubrique correspondante.

Pour éviter l'immobilisation réglementaire du véhicule, il est impératif d'effectuer le remplissage du réservoir d'AdBlue.

Pour plus d'informations sur l'AdBlue® (BlueHDi) et notamment sur l'approvisionnement en AdBlue, se reporter à la rubrique correspondante.

## Contrôles

Sauf indication contraire, contrôler ces éléments, conformément au plan d'entretien du Constructeur et en fonction du moteur.

Sinon, les faire contrôler par le réseau PEUGEOT ou par un atelier qualifié.

**!** N'utilisez que des produits recommandés par PEUGEOT ou des produits de qualité et de caractéristiques équivalentes.

Afin d'optimiser le fonctionnement d'organes aussi importants que le circuit de freinage, PEUGEOT sélectionne et propose des produits spécifiques.

## Batterie 12 V



La batterie est sans entretien.

Vérifier régulièrement le serrage des cosses vissées (pour les versions sans collier rapide) et l'état de propreté des branchements.

**i** Pour plus d'informations sur les précautions à prendre avant toute intervention sur la

**Batterie 12 V**, se reporter à la rubrique correspondante.

**!** Les versions équipées du Stop & Start comportent une batterie au plomb 12 V de technologie et de caractéristiques spécifiques. Son remplacement doit être effectué exclusivement dans le réseau PEUGEOT ou dans un atelier qualifié.

## Filtre habitacle



En fonction de l'environnement et de l'utilisation du véhicule (exemples : atmosphère poussiéreuse, conduite urbaine), **le changer si nécessaire deux fois plus souvent.**

**i** Un filtre habitacle encrassé peut détériorer les performances du système d'air conditionné et générer des odeurs indésirables.

## Filtre à air



En fonction de l'environnement et de l'utilisation du véhicule (exemples : atmosphère poussiéreuse, conduite urbaine), **le changer si nécessaire deux fois plus souvent.**

## Filtre à huile



Changer le filtre à huile à chaque vidange d'huile moteur.

## Filtre à particules (Diesel)



Le début de colmatage du filtre à particules est indiqué par l'allumage temporaire de ce témoin, accompagné d'un message d'alerte.

Dès que les conditions de circulation le permettent, régénérer le filtre en roulant à une vitesse d'au moins 60 km/h, avec un régime moteur supérieur à 2 500 tr/min pendant environ 15 minutes (jusqu'à l'extinction du témoin).

S'il n'est pas possible d'atteindre 60 km/h, laisser le moteur tourner au ralenti pendant 15 minutes environ, puis rouler avec un régime moteur supérieur à 2 500 tr/min pendant 15 minutes.

**!** Ne pas couper le moteur jusqu'à ce que la régénération complète du filtre ; des intervalles répétés peuvent dégrader prématurément l'huile moteur. La régénération du filtre lorsque le véhicule est à l'arrêt n'est pas recommandée.

**i** Après un fonctionnement prolongé du véhicule à très basse vitesse ou au ralenti, il est possible de constater exceptionnellement des émissions de vapeur d'eau à l'échappement, lors d'accéléérations. Ces émissions sont sans conséquence sur le comportement du véhicule et sur l'environnement.

**i Véhicule neuf**  
Les premières opérations de régénération du filtre à particules peuvent s'accompagner d'odeurs de "brûlé" qui sont parfaitement normales.

## Boîte de vitesses manuelle



La boîte de vitesses est sans entretien (pas de vidange).

## Boîte de vitesses automatique



La boîte de vitesses est sans entretien (pas de vidange).

## Sélecteur de marche



Le sélecteur de marche est sans entretien.

## Frein de stationnement manuel



Une trop grande course du frein de stationnement ou la constatation d'une perte d'efficacité de ce système impose un réglage même entre deux révisions.

Le contrôle de ce système est à effectuer par le réseau PEUGEOT ou par un atelier qualifié.

## Frein de stationnement électrique



Ce système ne nécessite aucun contrôle particulier. Néanmoins, en cas de problème, ne pas hésiter à le faire vérifier par le réseau PEUGEOT ou par un atelier qualifié.

Pour plus d'informations sur le **Frein de stationnement électrique**, se reporter à la rubrique correspondante.

## Plaquettes de freins



L'usure des freins dépend du style de conduite, en particulier pour les véhicules utilisés en ville, sur courtes distances. Il peut être nécessaire de faire contrôler l'état des freins, même entre les révisions du véhicule. Hors fuite dans le circuit, une baisse du niveau du liquide de frein indique une usure des plaquettes de freins.

Après un lavage du véhicule, de l'humidité ou, en conditions hivernales, du givre peut se former sur les disques et les plaquettes de freins : l'efficacité du freinage peut être diminuée. Effectuer de légères manoeuvres de freinage pour sécher et dégivrer les freins.

## État d'usure des disques / tambours de frein



Pour toute information relative à la vérification de l'état d'usure des disques / tambours de frein, consulter le Réseau PEUGEOT ou un atelier qualifié.

## Roues et pneumatiques



Le contrôle de la pression de gonflage de tous les pneumatiques, y compris de la roue de secours, doit être effectué "à froid". Les pressions indiquées sur l'étiquette de pression des pneumatiques sont valables pour des pneumatiques "froids". Si le véhicule a roulé plus de 10 minutes ou plus de 10 kilomètres à plus

de 50 km/h, ajouter 0,3 bar (30 kPa) aux valeurs indiquées sur l'étiquette.

Le sous-gonflage augmente la consommation d'énergie. Une pression de gonflage non-conforme provoque l'usure prématurée des pneumatiques et dégrade la tenue de route du véhicule - Risque d'accident !

Rouler avec des pneumatiques usés ou endommagés réduit les performances de freinage et de maintien de la direction du véhicule. Vérifier régulièrement l'état des pneumatiques (bande de roulement et flancs) et des jantes ainsi que la présence des bouchons de valve.

Lorsque les témoins d'usure n'apparaissent plus en retrait de la bande de roulement, la profondeur des rainures est inférieure à 1,6 mm ; remplacer impérativement les pneumatiques.

L'utilisation de roues et de pneumatiques de dimensions autres que celles spécifiées peut affecter la durée de vie des pneumatiques, la rotation des roues, la garde au sol, l'indication du compteur de vitesse et dégrader la tenue de route.

Le montage de pneumatiques différents sur les essieux avant et arrière peut provoquer des régulations intempestives de l'ESC.

Marquer systématiquement le sens de rotation sur les pneumatiques qui seront stockés lors du montage des pneumatiques hiver ou été. Les stocker dans un endroit frais, sec et à l'abri de l'exposition directe au rayonnement solaire.



Les pneumatiques hiver ou 4 saisons sont identifiables grâce à ce symbole apposé sur leurs flancs.

## Amortisseurs



Des amortisseurs usés sont difficilement repérables par l'utilisateur. Or, ils influencent fortement l'efficacité du freinage et la tenue de route. Un contrôle régulier par le réseau PEUGEOT ou par un atelier qualifié est nécessaire pour assurer la sécurité et le confort de conduite.

## Kits de distribution et d'accessoires



Les kits de distribution et d'accessoires sont sollicités dès la mise en route du moteur et jusqu'à son arrêt complet ; leur usure est normale. Un kit de distribution ou d'accessoires défectueux peut altérer le moteur et le mettre hors d'usage. Respecter la préconisation de remplacement donnée en kilomètres parcourus ou en temps, au premier des deux termes atteint.

## AdBlue® (BlueHDi)

Pour assurer le respect de l'environnement et de la norme Euro 6, sans altérer les performances ni pénaliser la consommation de carburant de ses moteurs Diesel, PEUGEOT a fait le choix d'équiper ses véhicules d'un dispositif qui associe le système SCR (Réduction Catalytique Sélective) et le filtre

à particules (FAP) pour le traitement des gaz d'échappement.

## Système SCR

À l'aide d'un liquide appelé AdBlue® qui contient de l'urée, un catalyseur transforme jusqu'à 85% des oxydes d'azote (NOx) en azote et en eau, inoffensifs pour la santé et l'environnement.



L'AdBlue® est contenu dans un **réservoir spécifique** d'environ 20 litres.

Sa contenance permet une autonomie de roulage d'environ 5 000 km (**fortement variable** selon le mode de conduite et le véhicule). Un dispositif d'alerte se déclenche automatiquement lorsqu'il reste 2 400 km d'autonomie, c'est à dire une fois le niveau de réserve atteint.

Plusieurs alertes successives se déclenchent pendant les 2 400 km restants avant que le réservoir ne soit vide et le véhicule bloqué.

Si le kilométrage estimé entre deux pas de maintenance du véhicule dépasse le seuil de 5 000 km, il est nécessaire d'effectuer un appoint en AdBlue.



Pour plus d'informations sur les **Témoins** et les alertes associées ou les **Indicateurs**, se reporter aux rubriques correspondantes.



Lorsque le réservoir d'AdBlue® est vide, un dispositif réglementaire empêche le redémarrage du moteur. Lorsque le système SCR est défaillant, le niveau d'émissions du véhicule n'est plus conforme à

la réglementation Euro 6 : le véhicule devient polluant.

Dans le cas d'un dysfonctionnement confirmé du système SCR, il est impératif de se rendre dès que possible dans le Réseau PEUGEOT ou dans un atelier qualifié. Après 1 100 km parcourus, un dispositif s'active automatiquement pour empêcher le démarrage du moteur.

Dans les deux cas, un indicateur d'autonomie permet de connaître la distance pouvant être parcourue avant l'immobilisation du véhicule.



### Gel de l'AdBlue®

L'AdBlue® gèle à des températures inférieures à -11°C environ.

Le système SCR comporte un dispositif de réchauffage du réservoir d'AdBlue® qui vous permet de rouler en conditions climatiques très froides.

## Approvisionnement en AdBlue®

Il est recommandé de procéder à un appoint en AdBlue® dès la première alerte signalant que le niveau de réserve est atteint.



Pour le bon fonctionnement du système SCR :

- Utiliser uniquement du liquide AdBlue® conforme à la norme ISO 22241.
- Ne jamais transvaser l'AdBlue® dans un autre récipient : il perdrait de ses qualités de pureté.



– Ne jamais diluer l'AdBlue® avec de l'eau.

Il est possible de se procurer de l'AdBlue® dans le réseau PEUGEOT ou dans un atelier qualifié ainsi que dans les stations-service équipées de pompes à AdBlue® spécialement conçues pour les véhicules particuliers.

**!** Ne faites jamais d'appoint depuis un distributeur d'AdBlue® réservé à l'usage des poids lourds.

## Recommandations de stockage

L'AdBlue® gèle en-deçà de -11 °C environ et se dégrade à partir de +25 °C. Il est recommandé de stocker les bidons dans un endroit frais et à l'abri de l'exposition directe au rayonnement solaire. Dans ces conditions, le liquide peut être conservé au moins un an.

Si le liquide a gelé, il peut être utilisé une fois complètement dégelé à l'air ambiant.

**!** Ne pas stocker les bidons d'AdBlue® dans le véhicule.

## Précautions d'utilisation

L'AdBlue® est une solution à base d'urée. Ce liquide est ininflammable, incolore et inodore (conservé dans un endroit frais).

En cas de contact avec la peau, laver la zone touchée à l'eau courante et au savon. En cas de contact avec les yeux, rincer immédiatement et abondamment à l'eau courante ou avec une solution

de lavage oculaire pendant au moins 15 minutes. En cas de sensation de brûlure ou d'irritation persistante, consulter un médecin. En cas d'ingestion, rincer immédiatement la bouche avec de l'eau claire et boire ensuite beaucoup d'eau. Dans certaines conditions (par forte température, par exemple), on ne peut exclure des risques de dégagement d'ammoniac : ne pas inhaler le liquide. Les vapeurs d'ammoniac ont une action irritante sur les muqueuses (yeux, nez et gorge).

**!** Conserver l'AdBlue® hors de portée des enfants, dans son bidon d'origine.

## Procédure

Avant de procéder à l'appoint, s'assurer que le véhicule est stationné sur une surface plane et horizontale.

Par temps hivernal, vérifier que la température du véhicule est supérieure à -11 °C. Dans le cas contraire, en gelant, l'AdBlue® ne peut pas être déversé dans le réservoir. Garer le véhicule dans un local plus tempéré pendant quelques heures pour permettre l'appoint.

**!** Ne jamais verser l'AdBlue® dans le réservoir de gazole.

**!** En cas de projections d'AdBlue® ou de coulures sur le côté de caisse, rincer

immédiatement à l'eau froide ou essuyer à l'aide d'un chiffon humide.

Si le liquide s'est cristallisé, l'éliminer à l'aide d'une éponge et d'eau chaude.

**!** Important : **en cas d'appoint après une panne d'AdBlue**, il est impératif de patienter environ 5 minutes avant de remettre le contact, **sans ouvrir la porte conducteur, ni déverrouiller le véhicule, ni introduire la clé dans le contacteur, ni introduire la clé du système "Accès et Démarrage Mains-Libres" dans l'habitacle.**

Mettre le contact, puis, après un délai de 10 secondes, démarrer le moteur.

► Couper le contact et retirer la clé du contacteur pour éteindre le moteur.  
ou

► Avec le système Accès et Démarrage Mains-Libres, appuyer sur le bouton "START/STOP" pour éteindre le moteur.

## Accès au réservoir d'AdBlue®



- ▶ Pour accéder au réservoir d'AdBlue®, ouvrir la porte avant gauche.
- ▶ Tourner le bouchon bleu d'un 6<sup>ème</sup> de tour dans le sens inverse des aiguilles d'une montre.
- ▶ Dégager le bouchon vers le haut.
- ▶ Avec un bidon d'AdBlue® : après avoir vérifié la date de péremption, lire attentivement les consignes d'utilisation figurant sur l'étiquette avant de verser le contenu dans le réservoir d'AdBlue® du véhicule.
- ▶ Avec une pompe AdBlue® : introduire le pistolet et remplir le réservoir jusqu'à l'arrêt automatique du pistolet.
- ▶ Après le remplissage, effectuer les mêmes opérations en sens inverse.

**!** Afin de ne pas faire déborder le réservoir d'AdBlue® :

- Faire un appoint compris entre 10 et 13 litres en utilisant des bidons d'AdBlue®.
- Ne pas insister après le premier arrêt automatique du pistolet dans le cas d'un approvisionnement dans une station-service. Tout appoint intermédiaire d'AdBlue® doit être au minimum de 5 litres pour être pris en compte par le système.

**!** Si le réservoir d'AdBlue® s'est vidé complètement, ce qui est confirmé par le message "**Ajouter AdBlue : Démarrage**

**impossible**", il est impératif d'effectuer un appoint d'au moins 10 litres.  
Il se peut que le système ne détecte pas un appoint instantanément, mais seulement au bout de quelques kilomètres.

## Mise en roue libre du véhicule

Dans certaines situations, il est nécessaire de mettre le véhicule en roue libre (ex. : remorquage, sur banc à rouleaux, lavage automatique en station (mode Wash), transport ferroviaire ou maritime).

La procédure diffère en fonction des types de boîte de vitesses et de frein de stationnement.

**!** Ne jamais laisser le véhicule sans surveillance lorsqu'il est en mode roue libre.

## Avec boîte de vitesses manuelle ou automatique et frein de stationnement manuel



### Pour les débloquer

- ▶ Véhicule à l'arrêt et moteur tournant, appuyer sur la pédale de frein.
- ▶ Avec une boîte de vitesses manuelle, mettre le levier de vitesses au point mort.

- ▶ Avec une boîte de vitesses automatique, mettre le sélecteur de vitesses sur le mode **N**.
- ▶ Desserrer le frein de stationnement.
- ▶ Relâcher la pédale de frein, puis couper le contact.

### Pour revenir à un fonctionnement normal

- ▶ Serrer le frein de stationnement.
- ▶ Avec une boîte de vitesses automatique, mettre le sélecteur de vitesses sur le mode **P**.

## Avec boîte de vitesses manuelle et frein de stationnement électrique



### Pour les débloquer

- ▶ Moteur tournant, pied sur le frein, mettre le levier de vitesses au point mort.
- ▶ Pied sur le frein, couper le moteur.
- ▶ Relâcher la pédale de frein, puis remettre le contact.
- ▶ Pied sur le frein, appuyer sur la commande pour desserrer le frein de stationnement.
- ▶ Relâcher la pédale de frein, couper le contact.

### Pour revenir à un fonctionnement normal

- ▶ Pied sur le frein, redémarrer le moteur et serrer le frein à main.

## Avec boîte de vitesses automatique et frein de stationnement électrique



### Pour les débloquer

- ▶ Moteur tournant, pied sur le frein, mettre le sélecteur de vitesses sur le mode **N**.
- ▶ Pied sur le frein, couper le moteur.
- ▶ Relâcher la pédale de frein, puis remettre le contact.
- ▶ Pied sur le frein, appuyer sur la palette pour desserrer le frein de stationnement.
- ▶ Relâcher la pédale de frein, couper le contact.

### Pour revenir à un fonctionnement normal

- ▶ Pied sur le frein, redémarrer le moteur et sélectionner le mode **P**.

## Avec sélecteur de marche et frein de stationnement électrique



### Procédure de déblocage

- ▶ Véhicule à l'arrêt, moteur tournant, pied sur le frein, sélectionner le mode **N**.

### Dans les 5 secondes :

- ▶ Appuyer et maintenir la pédale de frein enfoncée, puis en respectant cet ordre : couper le moteur et

basculer le sélecteur impulsionnel vers l'avant ou vers l'arrière.

- ▶ Relâcher la pédale de frein, puis remettre le contact.
- ▶ Pied sur le frein, appuyer sur la commande du frein de stationnement électrique pour le desserrer.
- ▶ Relâcher la pédale de frein, couper le contact.

**!** Un message apparaît au combiné pour confirmer le déblocage des roues pendant 15 minutes.

Lorsque le véhicule est en roue libre, la mise à jour de l'autoradio est impossible (message indiqué sur le combiné d'instruments).

### Après 15 minutes ou pour revenir à un fonctionnement normal

- ▶ Pied sur le frein, redémarrer le moteur et sélectionner le mode **P**.

### **i** Accès et Démarrage Mains-Libres

Il est impératif de ne pas appuyer sur la pédale de frein pour la remise, puis la coupure du contact. Sinon, le moteur démarre et il faut recommencer la procédure.

## Conseils d'entretien

### Consignes générales

Respecter les consignes suivantes pour éviter d'endommager le véhicule.

### À l'extérieur

**!** Ne jamais utiliser le lavage à haute pression dans le compartiment moteur - Risque d'endommager les organes électriques !  
Ne pas laver en plein soleil ou par grand froid.

**i** Lors du lavage du véhicule dans une station automatique à rouleaux, penser à verrouiller les portes et selon version, à éloigner la clé électronique ainsi qu'à désactiver la fonction mains-libres (Accès bras chargés).

Lors de l'utilisation d'une lance à haute pression, respecter une distance d'au moins 30 cm avec le véhicule (en particulier, sur les impacts de gravillons, capteurs, joints d'étanchéité).

Nettoyer rapidement les salissures contenant des substances chimiques agressives pour la peinture (résines d'arbres, fientes d'oiseaux, sécrétions d'insectes, pollen, goudron).

Nettoyer fréquemment, selon l'environnement, pour éliminer les dépôts iodés (zone côtière), les suies (zone industrielle), les boues et les sels (zone humide ou froide) : très corrosifs.

Pour éliminer des salissures persistantes nécessitant un produit spécifique (anti-goudron, démoustiqueur), consulter le réseau PEUGEOT ou un atelier qualifié.

Faire effectuer, de préférence, les retouches de peinture par le réseau PEUGEOT ou par un atelier qualifié.

## À l'intérieur

**!** Lors du lavage du véhicule, ne jamais nettoyer l'intérieur au jet d'eau ou à la lance à haute pression.

Tout liquide transporté à bord en gobelet (mug ou équivalent) pouvant se renverser, présente un risque de détérioration des commandes du poste de conduite et de la console centrale. Être vigilant !

Pour le nettoyage des combinés, écrans tactiles ou autres, essuyer délicatement à l'aide d'un chiffon doux et sec. Ne pas utiliser de produits (exemple : alcool, désinfectant) ni d'eau savonneuse directement sur ces surfaces - Risque de détérioration !

## Carrosserie

### Peinture brillante

**!** Ne pas utiliser de produits abrasifs, solvants, essence, pétrole pour nettoyer la carrosserie.

Ne jamais utiliser d'éponge abrasive pour nettoyer des salissures persistantes - Risque de rayer la peinture !

Ne pas appliquer le produit lustrant en plein soleil, sur les plastiques ou caoutchoucs.

**i** Utiliser un chiffon doux et de l'eau savonneuse ou un produit avec pH neutre.

Essuyer délicatement la carrosserie avec un chiffon en microfibres propre.

Appliquer le produit lustrant sur un véhicule propre et sec.

Respecter les consignes d'utilisation mentionnées sur le produit.

### Peinture texturée

Ce type de peinture réagit sous l'effet de la lumière, par des variations d'aspect et de rendu qui mettent en valeur les lignes et la sculpture du véhicule. Son vernis est enrichi de particules qui restent visibles et créent un effet satiné unique avec du relief. Sa texture, légèrement granuleuse lui confère un toucher surprenant.

**!** Ne jamais effectuer de nettoyage sans eau.  
Ne jamais laver le véhicule dans une station automatique à rouleaux.

Ne jamais sélectionner le programme de lavage avec traitement final à la cire chaude.

Ne jamais utiliser les lances à haute-pression équipées de brosses - Risque de rayer la peinture !

Ne jamais appliquer de produits lustrants ou de conservateurs brillants sur la carrosserie, ni sur les jantes alliage ; ces produits font notamment apparaître de manière irréversible des zones brillantes ou tachetées.

**i** Choisir le lavage à haute pression, ou au minimum au jet d'eau à gros débit.

Rincer le véhicule à l'eau déminéralisée.

Seul un chiffon microfibres propre est préconisé pour essuyer le véhicule ; à passer sans froter.

Essuyer délicatement les éventuelles taches de carburant présentes sur la carrosserie à l'aide d'un chiffon doux, puis laisser sécher.

Nettoyer les petites taches (exemple : traces de doigts), à l'aide d'un produit d'entretien recommandé par PEUGEOT.

### Autocollants

(Selon version)

**!** Ne pas utiliser le lavage à haute pression pour nettoyer le véhicule - Risque d'endommager ou de décoller les autocollants !

**i** Utiliser le lavage au jet d'eau à gros débit (température comprise entre 25°C et 40°C).

Déplacer le jet d'eau perpendiculairement à la surface à nettoyer.

Rincer le véhicule à l'eau déminéralisée.

## Textile

La planche de bord, les panneaux de porte et les sièges peuvent comporter des pièces en matière textile.

## Entretien

**!** Ne pas utiliser de produits de nettoyage agressifs (ex. : alcool, solvant ou ammoniaque).

Ne pas utiliser de systèmes de nettoyage à vapeur - Risque d'altération de l'adhérence des tissus !

**i** Épousseter régulièrement les pièces textiles à l'aide d'un chiffon sec, d'une brosse douce ou d'un aspirateur.

Passer annuellement un chiffon propre et humide sur les pièces textiles. Après une nuit de séchage, passer une brosse à poils doux.

## Détachage

**!** Ne pas frotter pour éviter de répandre ou de faire pénétrer la substance.

**i** Intervenir rapidement en réduisant la tache à partir du bord.

Retirer le maximum de substance, solide à l'aide d'un cuillère ou d'une spatule, liquide à l'aide d'un papier absorbant.

**i** **Produit / Procédure à utiliser en fonction du type de tache :**

- Graisse, huile et encre : nettoyer avec du détergent à pH neutre.
- Reflux gastrique : nettoyer avec de l'eau minérale gazeuse.

– Sang : déposer de la farine ; laisser sécher et enlever avec un chiffon légèrement humide.

– Boue : laisser sécher et enlever avec un chiffon légèrement humide.

– Gâteaux, chocolat, glace : nettoyer avec de l'eau tiède.

– Boissons sucrées et/ou alcoolisées : nettoyer avec de l'eau tiède ou du jus de citron, si tache résistante.

– Gel coiffant, café, sauce tomate, vinaigre : nettoyer avec de l'eau tiède et du jus de citron.

Pour les substances solides, utiliser ensuite une brosse douce ou un aspirateur.

Pour les substances liquides, utiliser ensuite un chiffon microfibre humide, puis sécher avec un autre chiffon.

## Cuir

Le cuir est un produit naturel. Un entretien adapté et régulier est indispensable à sa longévité.

Il doit être protégé et nourri à l'aide d'un produit "spécial cuir" pour conserver sa souplesse et son aspect d'origine.

**!** Ne pas utiliser de produit d'entretien non-adapté au nettoyage du cuir (ex. : solvant, détergent, essence, alcool pur).

Ne pas utiliser de produit de blanchiment ou de décoloration (ex. : perchloroéthylène).

Dans le cas d'un élément composé partiellement de cuir, veiller à ne pas endommager les autres matières avec le produit "spécial cuir".

**i** Avant nettoyage, en cas de tache grasse ou liquide, absorber rapidement le surplus.

Avant nettoyage, enlever tous les résidus susceptibles de rayer le cuir avec un chiffon humidifié d'eau déminéralisée et bien essoré.

Nettoyer, sans frotter énergiquement, le cuir avec un chiffon doux humecté d'eau savonneuse ou d'un produit à pH neutre.

Sécher avec un chiffon doux et sec.

## Triangle de présignalisation

Ce dispositif réfléchissant et démontable est à installer au bord de la route lorsqu'un véhicule est en panne ou accidenté.

### ! Avant de descendre du véhicule

Allumer les feux de détresse, puis enfilez le gilet de sécurité pour monter et installer le triangle.

## Montage et positionnement du triangle

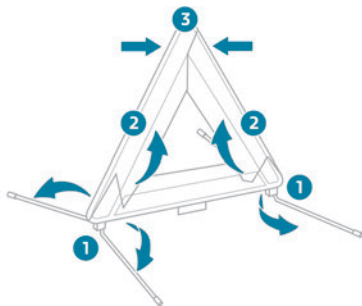

Pour les versions où un triangle est fourni comme équipement d'origine, se reporter à l'illustration ci-dessus.

Pour les autres versions, se reporter aux instructions de montage fournies avec le triangle.

- ▶ Installer le triangle derrière le véhicule, en se conformant à la législation en vigueur localement.

## Panne de carburant (Diesel)

Avec un moteur Diesel, en cas de panne sèche, il est nécessaire de réamorcer le circuit de carburant.

**Avant de commencer le réamorçage**, il est impératif de mettre au moins 5 litres de gazole dans le réservoir de carburant.

**i** Pour plus d'informations sur l'**Approvisionnement en carburant** et sur le **Détrompeur de carburant (Diesel)**, se reporter à la rubrique correspondante.

Pour les versions non BlueHDi, les éléments du circuit de carburant se situent dans le compartiment moteur, éventuellement sous le cache de style démontable.

**i** Pour plus d'informations sur le **Compartiment moteur**, notamment la localisation de ces éléments sous le capot, se reporter à la rubrique correspondante.

### Moteurs 1.5 BlueHDi

- ▶ Mettre le contact (sans mettre en route le moteur).
- ▶ Attendre 1 minute environ et couper le contact.
- ▶ Actionner le démarreur pour mettre en route le moteur.

Si le moteur ne démarre pas du premier coup, ne pas insister et recommencer la procédure.

### Moteurs 2.0 BlueHDi

- ▶ Mettre le contact (sans mettre en route le moteur).

- ▶ Attendre 6 secondes environ et couper le contact.
- ▶ Répéter l'opération 10 fois.
- ▶ Actionner le démarreur pour mettre en route le moteur.

Si le moteur ne démarre pas du premier coup, ne pas insister et recommencer la procédure.

### Moteurs 2.0 HDi

- ▶ Ouvrir le capot moteur, puis, si nécessaire, déclipper le cache de style pour accéder à la pompe de réamorçage.

- ▶ Desserrer la vis de dégazage.

 ▶ Actionner la pompe de réamorçage, jusqu'à l'apparition du carburant dans le tuyau transparent.

- ▶ Resserrer la vis de dégazage.

▶ Actionner le démarreur jusqu'à la mise en route du moteur (au cas où le moteur ne démarrerait pas à la première sollicitation, attendre environ 15 secondes puis recommencer).

- ▶ Sans résultat après quelques tentatives, réactionner la pompe de réamorçage puis le démarreur.

- ▶ Remettre en place le cache de style, le clipper, puis refermer le capot moteur.

## Boîte à outils

### Accès à l'outillage

#### Accès

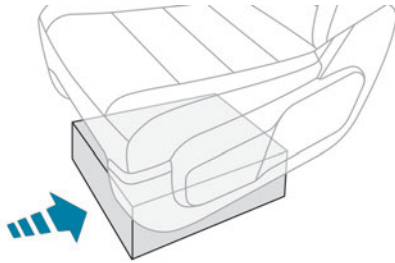

La boîte à outils est installée sous le siège avant gauche.

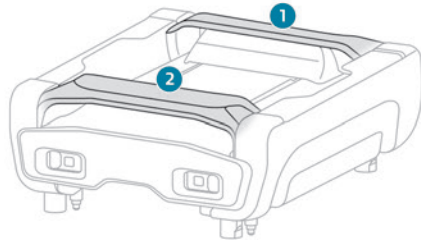

**i** Par sécurité, les barres 1 et 2 empêchent la boîte de sortir de son logement, si celle-ci n'est pas correctement verrouillée.

#### Dépose et ouverture

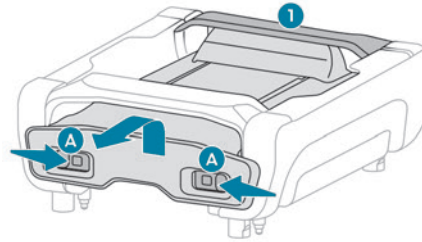

- ▶ Appuyez sur les verrous **A** et faites-les coulisser vers le centre pour déverrouiller la boîte.
- ▶ Pour passer la barre 1, soulever légèrement la boîte puis la tirer au maximum.

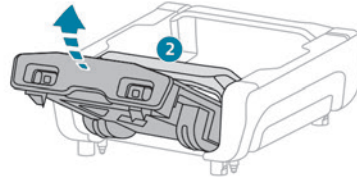

- ▶ Ensuite, pour passer la barre 2, soulevez la boîte vers le haut.

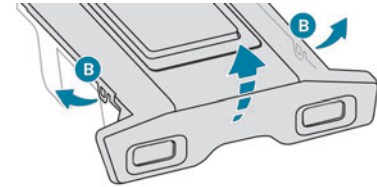

- ▶ Déclipper les attaches **B** puis l'ouvrir pour avoir accès aux outils.

#### Rangement

- ▶ Remettre le couvercle sur la boîte et clipper les attaches **B**.

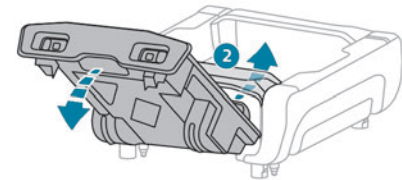

- ▶ Présenter la boîte avec l'avant incliné vers le haut.
- ▶ Pour passer la barre 2, pousser la boîte tout en la descendant vers le bas.
- ▶ Pour passer la barre 1, soulever légèrement la boîte puis la pousser au maximum.

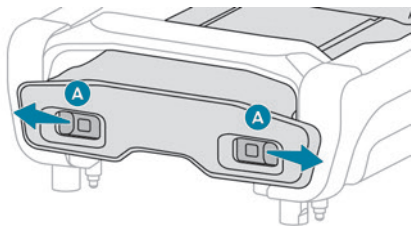

► Une fois la boîte bien placée à fond dans son logement, pousser la contre le tapis de sol puis coulisser les verrous **A** vers l'extérieur pour la verrouiller.

**i** Tirer la boîte pour vérifier qu'elle soit solidaire de son logement.

## Kit de dépannage provisoire de pneumatique

**i** Consulter ce lien pour visualiser des vidéos explicatives : <http://q-r.to/bagG19>



Composé d'un compresseur et d'une cartouche de produit de colmatage, il permet d'effectuer une **réparation temporaire** du pneumatique pour se rendre dans le garage le plus proche.

Il est prévu pour réparer la plupart des crevaisons se situant sur la bande de roulement.

## Accès au kit

Ce kit est installé dans une boîte à outils.

**i** Pour plus d'informations sur la **Boîte à outils**, se reporter à la rubrique correspondante.

## Détail des outils

Ces outils sont spécifiques au véhicule et peuvent varier selon l'équipement. Ne pas les utiliser pour d'autres usages.

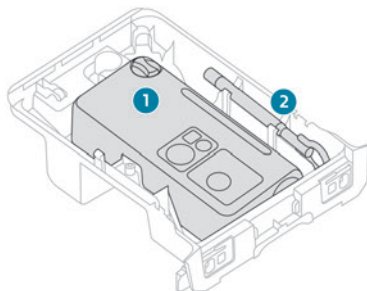

1. Compresseur 12 V.  
Contient un produit de colmatage pour réparer temporairement la roue et ajuster la pression de pneumatique.
2. Anneau de remorquage.

**i** Pour plus d'informations sur le **Remorquage**, se reporter à la rubrique correspondante.

**i** La pression de gonflage des pneumatiques est indiquée sur cette étiquette. Pour plus d'informations sur les **Éléments d'identification**, notamment cette étiquette, se reporter à la rubrique correspondante.

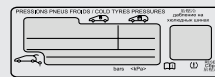

## Composition du kit

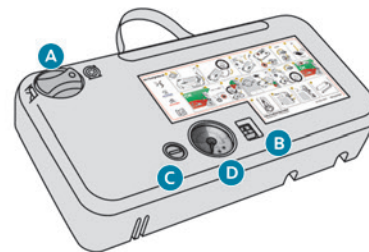

- A. Sélecteur de position "Réparation" ou "Gonflage".
- B. Interrupteur marche / arrêt **O**.
- C. Bouton de dégonflage.
- D. Manomètre (en bar et p.s.i.).



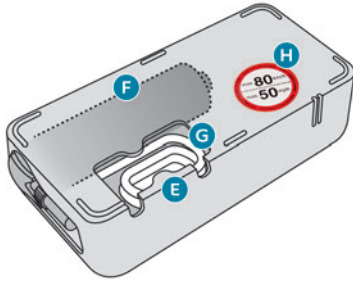

- E. Compartiment comprenant un câble avec adaptateur pour prise 12 V.
- F. Cartouche de produit de colmatage.
- G. Tuyau blanc avec bouchon pour la réparation et le gonflage.
- H. Autocollant de limitation de vitesse.

**!** Le circuit électrique du véhicule permet le branchement du compresseur pour la durée nécessaire à la réparation du pneumatique endommagé.  
Utilisez uniquement les deux prises 12 V, situées à l'avant, pour brancher votre compresseur.

## Mode opératoire : réparation et colmatage

- ▶ Stationner sans gêner la circulation et serrer le frein de stationnement.
- ▶ Appliquer les consignes de sécurité (signal de détresse, triangle de signalisation, port du gilet de

sécurité, etc.) selon la législation en vigueur dans le pays de circulation.

- ▶ Couper le contact.



- ▶ Tourner le sélecteur **A** sur la position "Réparation".

- ▶ Vérifier que l'interrupteur **B** est basculé en position "O".



Éviter d'enlever tout corps étranger ayant pénétré dans le pneumatique.

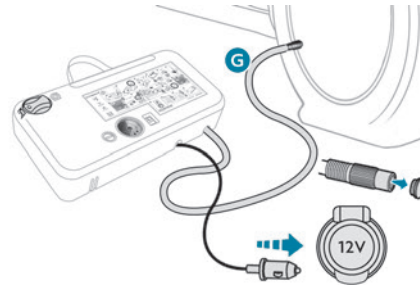

- ▶ Dérouler complètement le tuyau blanc **G**.
- ▶ Dévisser le bouchon du tuyau blanc.
- ▶ Raccorder le tuyau blanc à la valve du pneumatique à réparer.
- ▶ Connecter la prise électrique du compresseur à la prise 12 V du véhicule.



- ▶ Coller l'autocollant de limitation de vitesse.



L'autocollant de limitation de vitesse doit être collé à l'intérieur du véhicule, dans le

champ de vision du conducteur, pour vous rappeler qu'une roue est en usage temporaire.

- ▶ Démarrer le véhicule et laisser le moteur tourner.



Ne pas mettre en marche le compresseur avant d'avoir raccordé le tuyau blanc à la valve du pneumatique : le produit de colmatage se répandrait à l'extérieur.

- ▶ Mettre en marche le compresseur en basculant l'interrupteur **B** en position I jusqu'à ce que la pression du pneumatique atteigne 2,0 bars. Le produit de colmatage est injecté sous pression dans le pneumatique ; ne pas débrancher le tuyau de la valve pendant cette opération (risque d'éclaboussures).



Si au bout d'environ sept minutes, cette pression n'est pas atteinte, c'est que le pneumatique n'est pas réparable ; consulter le Réseau PEUGEOT ou un atelier qualifié pour le dépannage du véhicule.

- ▶ Retirer le kit et revisser le bouchon du tuyau blanc. Veiller à ne pas salir le véhicule avec des traces de liquide. Garder le kit à portée de main.



Faire attention, le produit de colmatage est nocif en cas d'ingestion et irritant pour les yeux.  
Tenir ce produit hors de portée des enfants.  
La date limite d'utilisation du liquide est inscrite sur le flacon.

Après utilisation, ne pas jeter le flacon dans la nature, la rapporter dans le Réseau PEUGEOT ou à un organisme chargé de sa récupération. Ne pas oublier de se réapprovisionner avec un nouveau flacon disponible dans le Réseau PEUGEOT ou dans un atelier qualifié.

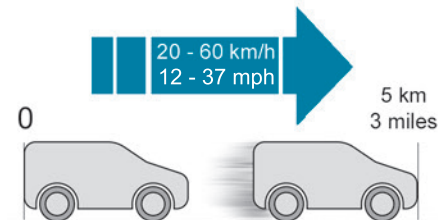

- ▶ Rouler immédiatement pendant environ cinq kilomètres, à vitesse réduite (entre 20 et 60 km/h), afin de colmater la crevaison.
- ▶ S'arrêter pour vérifier la réparation et **contrôler la pression** à l'aide du kit.

## Gonflage, gonflage occasionnel et contrôle de pression

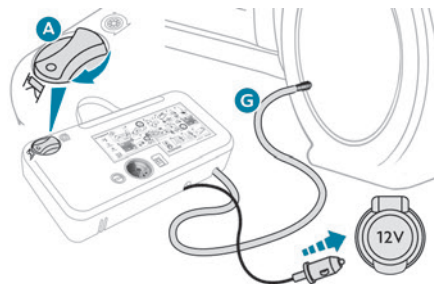

- ▶ Tourner le sélecteur **A** sur la position "Gonflage".
- ▶ Dérouler complètement le tuyau blanc **G**.
- ▶ Raccorder le tuyau blanc à la valve de la roue réparée.
- ▶ Connecter de nouveau la prise électrique du compresseur à la prise 12 V du véhicule.
- ▶ Démarrer le véhicule et laisser le moteur tourner.

! Se rendre dès que possible dans le réseau PEUGEOT ou dans un atelier qualifié. Informer impérativement le technicien que le kit a été utilisé. Après diagnostic, le technicien pourra dire si le pneumatique peut être réparé ou s'il doit être remplacé.

- ▶ Ajuster la pression à l'aide du compresseur (pour gonfler : interrupteur **B** en position "I" ; pour

dégonfler : interrupteur **B** en position "O" et appui sur bouton **C**), conformément à l'étiquette de pression des pneumatiques du véhicule, située au niveau de la porte conducteur.

Une perte consécutive de pression indique que la fuite n'est pas bien colmatée ; consulter le réseau PEUGEOT ou un atelier qualifié pour le dépannage du véhicule.

- ▶ Retirer le kit, puis le ranger.

! ▶ Rouler à vitesse réduite (80 km/h maxi) en limitant à 200 km environ la distance effectuée.

i Il est également possible d'utiliser le compresseur, sans injection de produit, pour contrôler ou gonfler occasionnellement les pneumatiques.

i Si au bout de 7 minutes, la pression n'est pas atteinte, c'est que le pneumatique n'est pas réparable ; consulter le réseau PEUGEOT ou un atelier qualifié pour le dépannage du véhicule.

! Ne pas rouler plus de 200 km avec un pneumatique réparé ; consulter le réseau PEUGEOT ou un atelier qualifié pour changer le pneumatique.

! En cas de modification de la pression d'un ou de plusieurs pneumatiques, il est

nécessaire de réinitialiser le système de détection de sous-gonflage.  
 Pour plus d'informations sur la **Détection de sous-gonflage**, reportez-vous à la rubrique correspondante.

## Retrait du tuyau et de la cartouche

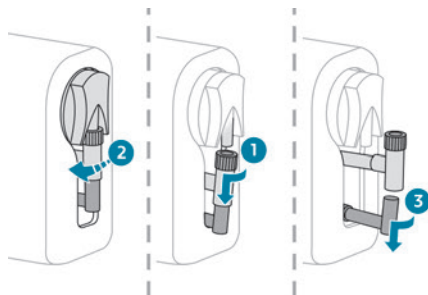

- ▶ Pivoter l'ensemble du tuyau **2** sur la gauche jusqu'au contact du boîtier.
- ▶ Déconnecter le raccord **1** de la cartouche en le tournant d'un quart de tour dans le sens inverse des aiguilles d'une montre.
- ▶ Sortir légèrement l'ensemble du tuyau **2**, puis déconnecter le raccord **3** du tuyau d'arrivée d'air en le tournant d'un quart de tour dans le sens inverse des aiguilles d'une montre.

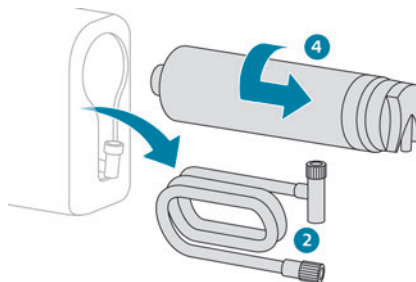

- ▶ Retirer l'ensemble du tuyau **2**.
  - ▶ Maintenir le compresseur verticalement.
  - ▶ Dévisser la cartouche **4** par le bas.
- Pour le montage de la cartouche neuve et du tuyau neuf, effectuer ces opérations dans le sens inverse.

**!** Faire attention aux écoulements de liquide.  
 La date limite d'utilisation du liquide est inscrite sur la cartouche.

La cartouche de liquide est à usage unique ; même entamée, elle doit être remplacée.  
 Après utilisation, ne pas jeter la cartouche dans la nature, la rapporter dans le réseau PEUGEOT ou à un organisme chargé de sa récupération.  
 Ne pas oublier de se réapprovisionner avec une nouvelle cartouche disponible dans le réseau PEUGEOT ou dans un atelier qualifié.

## Roue de secours

**i** Consulter ce lien pour visualiser des vidéos explicatives : <http://q-r.to/bagGI9>



## Accès à l'outillage

Les outils sont installés dans une boîte à outils.

**i** Pour plus d'informations sur la **Boîte à outils**, se reporter à la rubrique correspondante.

## Détail des outils

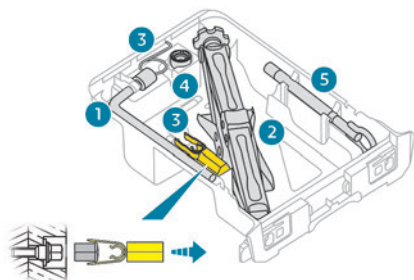

1. Clé démonte-roue.  
Permet la dépose des vis de fixation de la roue et la montée/descente du cric.
2. Cric.  
Permet le soulèvement du véhicule.
3. Outil démonte "cache vis de roue"/enjoliveur.  
Si le véhicule en est équipé, il permet la dépose des "caches vis de roue" sur les roues aluminium ou l'enjoliveur sur les roues tôle.
4. Douille pour vis antivol.  
Permet l'adaptation de la clé démonte-roue aux vis spéciales "antivol".
5. Anneau de remorquage.

**i** Pour plus d'informations sur le **Remorquage**, se reporter à la rubrique correspondante.

**!** Le cric doit être utilisé uniquement pour remplacer un pneumatique endommagé. Ne pas utiliser un autre cric que celui fourni avec le véhicule.

Si le véhicule n'est pas équipé de son cric d'origine, consulter le réseau PEUGEOT ou à un atelier qualifié afin d'obtenir celui prévu par le Constructeur.

Le cric est conforme à la réglementation européenne, telle que définie dans la Directive Machines 2006/42/CE.

Le cric ne nécessite aucun entretien.

## Accès à la roue de secours

- ▶ Accéder à la roue de secours à partir de l'arrière.
- ▶ Selon version, ouvrir les portes battantes ou le volet de coffre.

**i** Pour éviter une ouverture intempestive de la(les) porte(s) latérale(s) électrique(s), désactiver la fonction Accès bras chargés à partir du menu de configuration du véhicule. Pour plus d'informations sur la **Porte latérale coulissante mains libres**, se reporter à la rubrique correspondante.

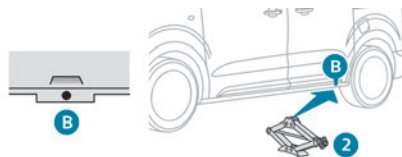

- ▶ Si votre véhicule est équipé d'un attelage, lever l'arrière du véhicule (absolument au point **B**) à l'aide du cric jusqu'à laisser un espace suffisant pour retirer la roue de secours.

## Sortir la roue de secours du panier

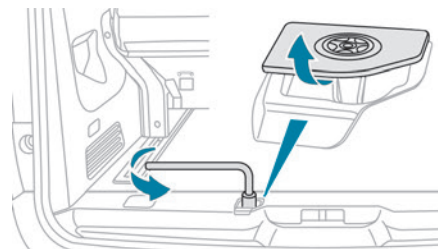

- ▶ Accéder à la vis du panier, située sur le seuil de la porte arrière.
- ▶ Dévisser la vis avec la clé démonte-roue (environ 14 tours) jusqu'à descendre le panier pour pouvoir dégager le crochet du cric.

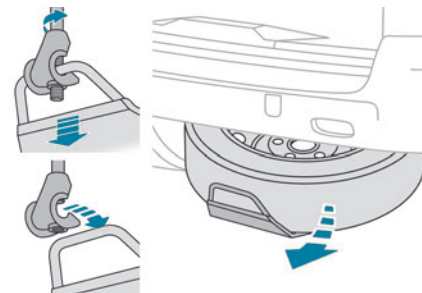

- Dégager le panier du crochet et placer la roue de secours près de la roue à remplacer.

### Remonter la roue de secours dans le panier

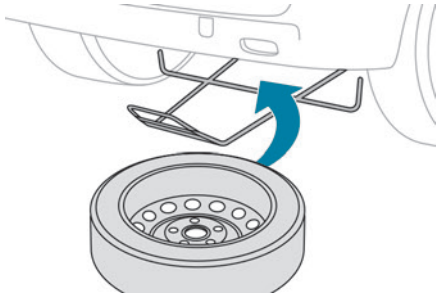

- Positionner la roue en face du panier.
- Monter la roue progressivement sur le panier par des mouvements alternatifs (de gauche à droite) jusqu'à pouvoir dégager la zone de fixation du crochet.
- Attacher le panier avec le crochet, puis revisser la vis avec la clé démonte-roue jusqu'au blocage complet de la vis.

#### Pneu dans le panier

Il est possible de changer la taille du pneu de la roue de secours en suivant les indications ci-après.

Dimensions des pneumatiques d'origine	Standard	Long
215/65 R16	Il est interdit de placer une roue de 225 dans le panier.	Il n'y a pas de restriction.
215/60 R17		
215/60 R17 M&S		
225/55 R17	Il est déconseillé de placer une roue de 215 dans le panier (risque de bruits).	

**i** Une roue "crevée" de taille 215 ou 225 peut se placer dans le panier.

### Démontage de la roue

#### ! Stationnement du véhicule

Immobiliser le véhicule de façon à ne pas gêner la circulation. Le sol doit être horizontal, stable et non glissant.

Avec une boîte de vitesses manuelle, engager la première vitesse puis couper le contact de façon à bloquer les roues.

Avec une boîte de vitesses automatique, placer le sélecteur de vitesse sur la position **P** puis couper le contact de façon à bloquer les roues. Avec un sélecteur de marche, placer le sélecteur de vitesse sur la position **P** puis couper le contact de façon à bloquer les roues. Serrer le frein de stationnement, sauf si celui-ci est programmé en mode automatique (pour un frein de stationnement électrique) et vérifier l'allumage du témoin au combiné. Vérifier impérativement que les occupants sont sortis du véhicule et situés dans une zone garantissant leur sécurité. Ne vous engagez jamais sous un véhicule levé par un cric ; utilisez une chandelle. Avec un frein de stationnement électrique, placer une cale sous la roue diagonalement opposée à celle à remplacer.

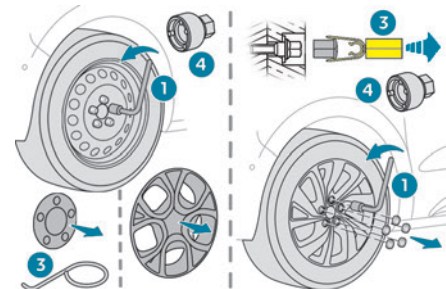

- Avec une roue tôle, retirer le cache vis à l'aide de l'outil **3** ou l'enlèvevis à l'aide des mains.

- ▶ Avec une roue aluminium, retirer le cabochon sur chacune des vis à l'aide de l'outil 3.
- ▶ Si le véhicule en est équipé, monter la douille antiviol 4 sur la clé démonte-roue 1 pour débloquer la vis antiviol.
- ▶ **Débloquer** (sans les retirer) les autres vis uniquement avec la clé démonte-roue 1.

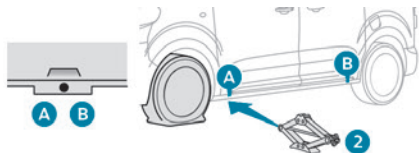

- ▶ Positionner la semelle du cric au sol et s'assurer que celle-ci est à l'aplomb de l'emplacement A ou B prévu sur le soubassement, le plus proche de la roue à changer.

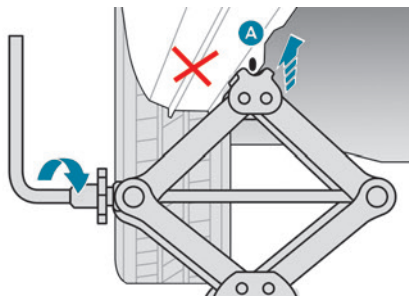
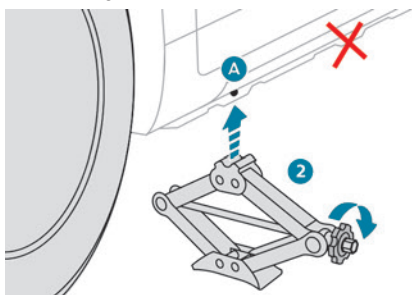

- ▶ Déployer le cric 2, à l'aide de la molette, jusqu'à ce que sa tête vienne en contact avec l'emplacement A ou B utilisé ; la zone d'appui A ou B du véhicule doit bien s'insérer dans la partie centrale de la tête du cric.
- ▶ Lever le véhicule jusqu'à laisser un espace suffisant entre la roue et le sol, pour mettre facilement ensuite la roue de secours (non crevée).

**!** Risque de blessure !

Veiller à ce que le cric soit bien stable. Si le sol est glissant ou meuble, le cric risque de déraiper ou de s'affaisser. Veiller à positionner le cric uniquement aux emplacements A ou B sous le véhicule, en s'assurant que la zone d'appui du véhicule est bien centrée sur la tête du cric. Sinon, le véhicule risque d'être endommagé et/ou le cric de s'affaisser.

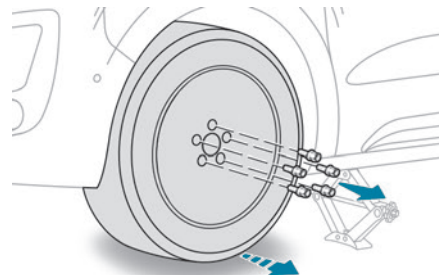

- ▶ Retirer les vis et les conserver dans un endroit propre.
- ▶ Dégager la roue.

## Montage de la roue

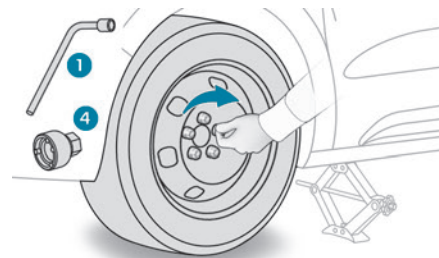

- ▶ Mettre en place la roue sur le moyeu.
- ▶ Visser les vis à la main jusqu'en butée.
- ▶ Si le véhicule en est équipé, effectuer un **pré-serrage** de la vis antiviol avec la clé démonte-roue 1 équipée de la douille antiviol 4.

- ▶ Effectuer un **pré-serrage** des autres vis uniquement avec la clé démonte-roue 1.

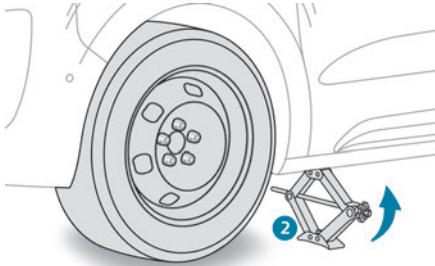

- ▶ Redescendre le véhicule à fond.
- ▶ Replier le cric 2 et le dégager.

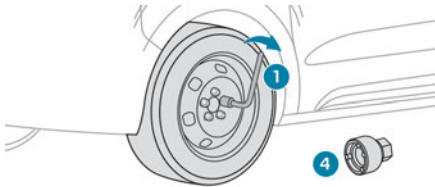

- ▶ Si le véhicule en est équipé, bloquer la vis antivol avec la clé démonte-roue 1 équipée de la douille antivol 4.
- ▶ **Bloquer** les autres vis uniquement avec la clé démonte-roue 1.
- ▶ Ranger l'outillage dans la boîte à outils.

- ▶ **Fixation de la roue de secours tôle ou de type "galette"**

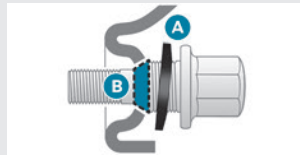

Dans le cas des roues aluminium, les rondelles **A** ne viennent pas en contact avec la roue de secours tôle ou de type "galette". Le maintien de la roue se fait par l'appui conique **B** de chaque vis.

#### ! Après un changement de roue

Ranger correctement la roue crevée dans le panier.

Se rendre rapidement dans le réseau PEUGEOT ou un atelier qualifié.

Faire examiner la roue crevée. Après diagnostic, le technicien conseille la réparation ou le remplacement du pneumatique.

- ▶ Il est recommandé de désactiver certaines fonctions d'aide à la conduite comme par exemple l'Active Safety Brake.

- ▶ Si le véhicule est équipé d'une détection de sous-gonflage, contrôler la pression des pneumatiques et réinitialiser le système. Pour plus d'informations sur la **Détection de sous-gonflage**, se reporter à la rubrique correspondante.

#### ▶ Détection de sous-gonflage

La roue de secours en tôle ne possède pas de capteur.

#### ▶ Roue avec enjoliveur

**Lors du remontage de la roue**, remontez l'enjoliveur en commençant par placer son encoche en regard de la valve, et appuyez sur son pourtour avec la paume de la main.

## Changement d'une lampe

- ▶ Dans certaines conditions climatiques (température basse, humidité), la présence de buée sur la surface interne de la glace des projecteurs avant et des feux arrière est normale ; celle-ci disparaît quelques minutes après l'allumage des feux.

**!** Les projecteurs sont équipés de glaces en polycarbonate, revêtues d'un vernis protecteur :

– **Ne pas les nettoyer avec un chiffon sec ou abrasif, ni avec un produit détergent ou solvant.**

– Utiliser une éponge et de l'eau savonneuse ou un produit avec pH neutre.

– En utilisant le lavage haute-pression sur des salissures persistantes, ne pas diriger de manière prolongée la lance sur les projecteurs, les feux et leur contour pour éviter de détériorer leur vernis et leur joint d'étanchéité.

**!** Le changement d'une lampe doit se faire impérativement contact coupé et projecteur / feu éteint depuis plusieurs minutes - Risque de brûlure grave !

Ne pas toucher directement la lampe avec les doigts : utiliser des chiffons non pelucheux. Il est impératif de n'utiliser que des lampes de type anti-ultraviolet (UV) afin de ne pas détériorer le projecteur.

Toujours remplacer une lampe défectueuse par une lampe neuve ayant les mêmes références et caractéristiques. Pour éviter un déséquilibre de l'éclairage, remplacer les lampes par paire.

### **I Ampoules à halogènes (Hx)**

Afin de garantir une bonne qualité d'éclairage, vérifier que l'ampoule est correctement positionnée dans son logement.

### **! Ouverture du capot / Accès aux lampes**

Moteur chaud, intervenir avec précaution - Risque de brûlure !

Prendre garde aux objets ou aux vêtements qui pourraient se prendre dans l'hélice du moto-ventilateur - Risque d'étranglement !

### **! À la fin du changement de lampe**

Pour le remontage, effectuer les opérations dans le sens inverse du démontage. Refermer très soigneusement le couvercle de protection pour garantir l'étanchéité des projecteurs.

## Modèle avec projecteurs halogènes

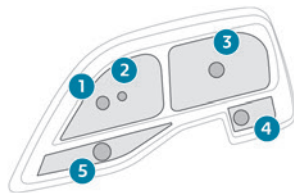

1. Feux de position (W5W-5W)
2. Feux de route (H1-55W)
3. Feu de croisement (H7-55W)
4. Feux diurnes (W21W LL-21W)
5. Indicateurs de direction (PY21W-21W ambre)

## Modèle avec projecteurs au xénon

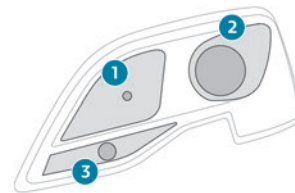

1. Feux de route (H1-55W)
2. Feux de croisement (D8S-25W)
3. Indicateurs de direction (PY21W-21W ambre)

**!** Attention à la zone, située derrière le feu droit (sens du véhicule), qui est potentiellement chaude avec un risque de brûlure (tuyaux de dégazage).

### Accès aux lampes

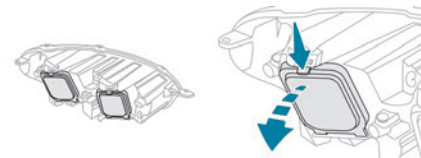

► Appuyer sur le clip supérieur du couvercle puis le basculer vers l'arrière pour le retirer.



## Feux de croisement

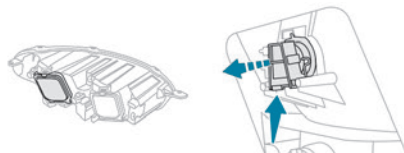

- ▶ Appuyer sur le clip inférieur du connecteur et retirer l'ensemble connecteur et lampe.
- ▶ Tirer la lampe et la remplacer.

**i** Lors du remontage du connecteur et de la lampe dans le feu, bien repositionner l'ensemble dans le logement jusqu'au "clic" de verrouillage.

**!** Ne pas toucher aux feux au xénon (D8S)  
– Risque d'électrocution !  
Pour le remplacement de ce type de feux, s'adresser impérativement au réseau PEUGEOT ou à un atelier qualifié.

## Feux diurnes

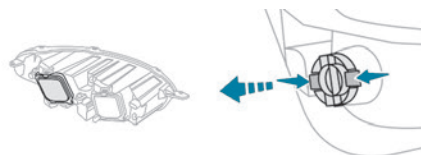

- ▶ Appuyer sur les deux clips latéraux du connecteur et retirer l'ensemble connecteur et lampe.

- ▶ Tirer la lampe et la remplacer.

## Feux de position

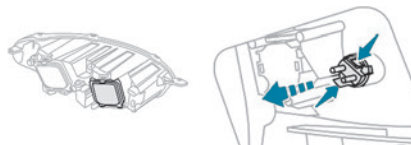

- ▶ Appuyer sur les deux clips latéraux du connecteur et retirer l'ensemble connecteur et lampe.
- ▶ Tirer la lampe et la remplacer.

## Feux de route

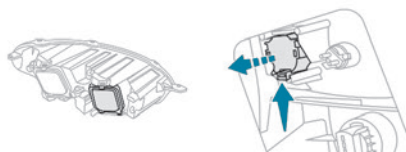

- ▶ Appuyer sur le clip inférieur du connecteur et retirer l'ensemble connecteur et lampe.
- ▶ Tirer la lampe et la remplacer.

## Indicateurs de direction

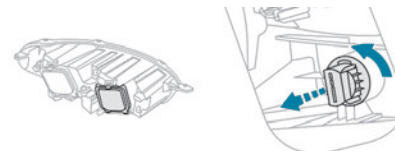

- ▶ Dévisser le porte-lampe d'un quart de tour dans le sens inverse des aiguilles d'une montre.
- ▶ Retirer le porte-lampe et remplacer la lampe défectueuse.

**i** Un clignotement plus rapide du témoin d'indicateur de direction (droit ou gauche) indique la défaillance d'une des lampes du côté correspondant.

**i** Les lampes de couleur ambre doivent être remplacées par des lampes de caractéristiques et de couleur identiques.

## Feux diurnes / de position

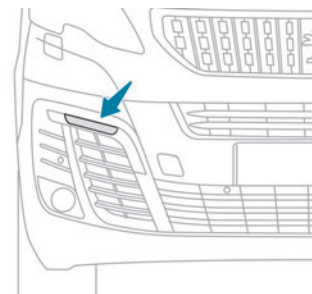

Pour le remplacement de ces ampoules, s'adresser au Réseau PEUGEOT ou à un atelier qualifié. Le Réseau PEUGEOT propose un kit de remplacement pour les LED.

## Projecteurs antibrouillard (H11-55W)

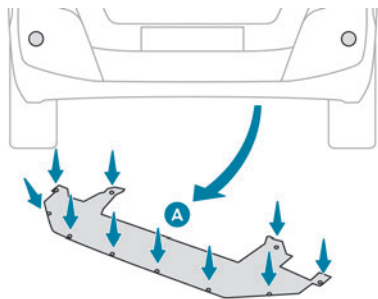

- Sous le pare-chocs avant, dévisser les vis du déflecteur **A**, puis le retirer.

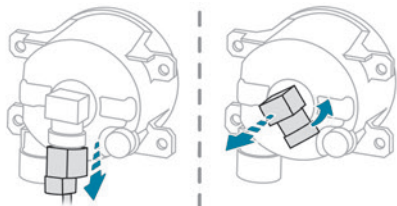

- Appuyer sur le clip de verrouillage et débrancher le connecteur.
- Dévisser le porte-lampe d'un quart de tour dans le sens inverse des aiguilles d'une montre et le retirer.
- Remplacer la lampe défectueuse.

**i** Pour le remplacement de ces lampes, il est aussi possible de consulter le réseau PEUGEOT ou un atelier qualifié.

## Répétiteur latéral d'indicateur de direction



- Pousser le répétiteur vers l'arrière et le dégager.
- Lors du remontage, engager le répétiteur vers l'avant et le ramener vers l'arrière.

Les lampes de couleur ambre (indicateurs de direction et répétiteurs latéraux), doivent être remplacées par des lampes de caractéristiques et de couleur identiques.

## Feux arrière



1. Feux de stop / feux de position (P21/5W-21/5W)
2. Indicateurs de direction (PY21W-21W ambre)
3. Feux de recul (P21W-21W)
4. Feux antibrouillard / feux de position (P21/4W-21/4W)

**i** Pour les véhicules avec garniture intérieure, consulter le réseau PEUGEOT ou un atelier qualifié pour réaliser l'opération.

- Repérer la lampe défaillante puis selon version, ouvrir les portes arrière ou le volet de coffre.

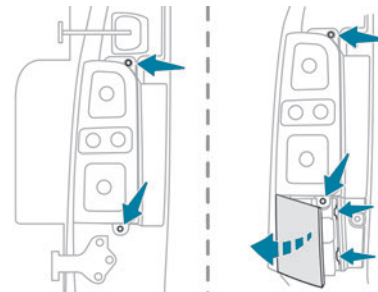

- Avec portes battantes, de l'extérieur, dévisser les 2 vis de fixation.
- Avec volet de coffre, de l'extérieur, déclipper l'enjoliveur plastique puis le basculer vers l'extérieur pour le retirer. Ensuite, dévisser les 2 vis de fixation.

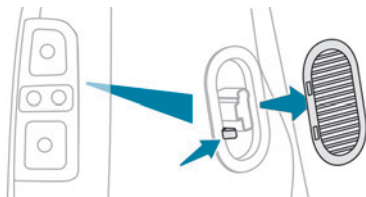

- ▶ De l'intérieur, selon version, retirer la grille d'aération.
- ▶ Tout en maintenant le feu, appuyer sur le clip situé à l'intérieur puis retirer le feu avec précaution.
- ▶ Débrancher le connecteur électrique.

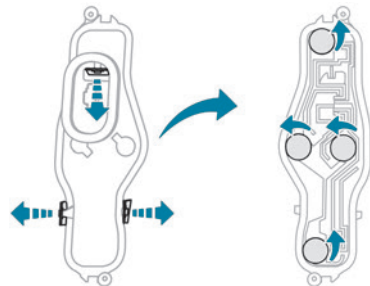

- ▶ Écarter légèrement les 3 languettes puis extraire le porte-lampe.
- ▶ Retirer la lampe défaillante en appuyant légèrement dessus et en tournant d'un quart de tour dans le sens des aiguilles d'une montre.
- ▶ Remplacer la lampe.

### Troisième feu de stop (W5W-5W)

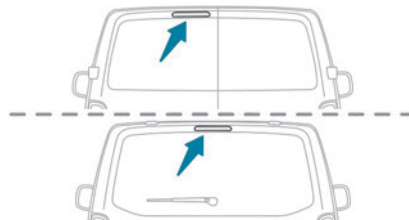

- ▶ Selon version, ouvrir la porte arrière gauche ou le volet de coffre.

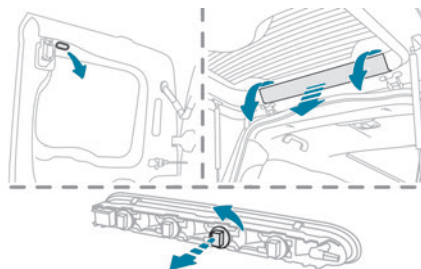

- ▶ Avec portes battantes, retirer le cache plastique à l'aide d'un tournevis.
- ▶ Avec volet de coffre, déclipper la garniture de chaque extrémité en la pivotant de bas en haut puis déclipper les clips centraux pour la déposer.
- ▶ En passant par l'ouverture et à l'aide d'un tournevis, pousser le feu vers l'extérieur.
- ▶ Débrancher le connecteur électrique puis retirer le feu.

- ▶ Dévisser le porte-lampe d'un quart de tour dans le sens inverse des aiguilles d'une montre et remplacer le feu défectueux.
- Pour le remontage, appuyer sur le feu pour le clipper.

### Feux de plaque minéralogique (W5W-W)



- ▶ Insérer un tournevis fin dans l'une des encoches à l'extérieur du transparent.
  - ▶ Le pousser vers l'extérieur pour le déclipper.
  - ▶ Retirer le transparent et remplacer le feu défectueux.
- Pour le remontage, appuyer sur le transparent pour le clipper.

## Plafonniers (avant et arrière)

### Plafonniers à LED



Pour le remplacement de ces ampoules, s'adresser au Réseau PEUGEOT ou à un atelier qualifié. Le Réseau PEUGEOT propose un kit de remplacement pour les LED.

### Plafonniers avec ampoule

W5W-5W

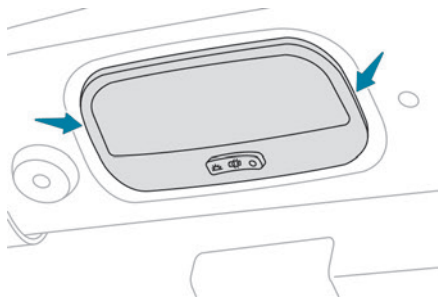

- ▶ Déclipper le transparent en glissant un tournevis fin dans les fentes de chaque côté du plafonnier.
- ▶ Démonter l'ampoule et la remplacer. Clipper le transparent dans son logement et s'assurer qu'il est bien bloqué.

## Plancher cabine (feux arrière)

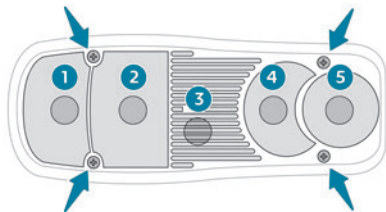

1. Indicateurs de direction (P21W-21W).
2. Feux de stop (P21W-21W).
3. Feux de position (R10W-10W).
4. Feux de recul (P21W-21W).
5. Feux antibrouillard (P21W-21W).

- ▶ Repérer l'ampoule défaillante.
- ▶ Retirer les 4 vis de fixation du bloc transparent et le retirer.
- ▶ Retirer la lampe défaillante en appuyant légèrement dessus et en tournant d'un quart de tour dans le sens des aiguilles d'une montre.
- ▶ Remplacer l'ampoule.

## Fusibles

### ! Remplacement d'un fusible

Toute intervention doit être effectuée exclusivement par le réseau PEUGEOT ou par un atelier qualifié.

Le remplacement d'un fusible par une tierce personne peut entraîner un dysfonctionnement grave sur le véhicule.

### i Installation d'accessoires électriques

Le circuit électrique du véhicule est conçu pour fonctionner avec les équipements de série ou optionnels.

Avant d'installer d'autres équipements ou accessoires électriques sur le véhicule, consulter le réseau PEUGEOT ou un atelier qualifié.

! PEUGEOT décline toute responsabilité pour les frais occasionnés par la remise en état du véhicule ou les dysfonctionnements résultant de l'installation d'accessoires auxiliaires non fournis, non recommandés par PEUGEOT et non installés selon ses prescriptions, en particulier lorsque la consommation de l'ensemble des appareils supplémentaires branchés dépasse 10 milliampères.

## Batterie 12 V / Batterie d'accessoires

Mode opératoire pour démarrer le moteur à partir d'une autre batterie ou pour recharger la batterie déchargée.

### Batteries de démarrage au plomb



Les batteries contiennent des substances nocives (acide sulfurique, plomb).

Elles doivent être éliminées selon les prescriptions légales et ne doivent en aucun cas être jetées avec les ordures ménagères.

Déposer les batteries usées dans un point de collecte spécial.



Avant de manipuler la batterie, se protéger les yeux et le visage.

Toute opération sur la batterie doit être effectuée dans un milieu aéré et loin de flammes libres ou de sources d'étincelles, afin d'éviter tout risque d'explosion et d'incendie.

Se laver les mains en fin d'opération.

### Motorisation électrique



**En cas de batterie d'accessoires déchargée**

La mise en route du moteur n'est plus assurée et la charge de la batterie de traction ne peut plus être effectuée.



**Avant toute intervention sur la batterie d'accessoires**

Sélectionner le mode **P**, couper le contact, vérifier que le combiné est éteint et que le véhicule n'est pas branché.



**Dépannage d'un autre véhicule**

Ne pas utiliser la batterie d'accessoires pour dépanner ou recharger la batterie d'un autre véhicule.

### Symboles



Pas d'étincelle ou de flamme nue, interdit de fumer.



Toujours protéger les yeux. Les gaz explosifs peuvent causer une cécité ou des blessures.



Conserver la batterie du véhicule hors de portée des enfants.



La batterie du véhicule contient de l'acide sulfurique qui peut rendre aveugle ou causer de graves brûlures.



Pour plus d'informations, consulter le guide d'utilisation.



Des gaz explosifs peuvent être présents à proximité de la batterie.



Toujours remplacer la batterie par une autre avec des caractéristiques équivalentes.

### Accès à la batterie

La batterie est située sous le capot moteur.

- ▶ Ouvrir le capot avec la manette intérieure, puis extérieure.
- ▶ Fixer la béquille de capot.

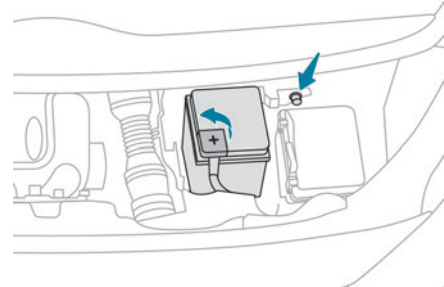

- ▶ Retirer le cache plastique pour accéder à la borne (+), si le véhicule en est équipé. La borne (-) de la batterie n'est pas accessible. Un point de masse déporté est implanté à proximité de la batterie.



Pour plus d'informations sur le **Capot** et le **Moteur**, se reporter aux rubriques correspondantes.

### Démarrer à partir d'une autre batterie

Lorsque la batterie du véhicule est déchargée, le moteur peut être démarré à l'aide d'une batterie de secours (externe ou d'un autre véhicule) et de câbles de secours ou bien à l'aide d'un booster de batterie.

**!** Ne jamais démarrer le moteur en branchant un chargeur de batterie.

Ne jamais utiliser un booster de batterie 24 V ou supérieur.

Vérifier au préalable que la batterie de secours a une tension nominale de 12 V et une capacité au minimum égale à celle de la batterie déchargée. Les deux véhicules ne doivent pas se toucher. Éteindre tous les consommateurs électriques des deux véhicules (autoradio, essuie-vitres, feux...). Veiller à ce que les câbles de secours ne passent pas à proximité des parties mobiles du moteur (ventilateur, courroie...).

Ne pas débrancher la borne (+) quand le moteur tourne.

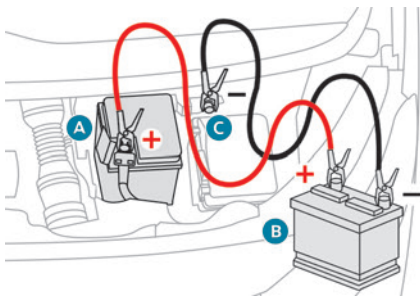

► Soulever le cache plastique de la borne (+), si le véhicule en est équipé.

► Connecter le câble rouge à la borne (+) de la batterie en panne **A** (au niveau de la partie métallique soudée), puis à la borne (+) de la batterie de secours **B** ou du booster.

► Connecter une extrémité du câble vert ou noir à la borne (-) de la batterie de secours **B** ou du booster (ou au point de masse du véhicule dépanneur).

► Connecter l'autre extrémité du câble vert ou noir au point de masse **C**.

► Démarrer le moteur du véhicule dépanneur et le laisser tourner pendant quelques minutes.

► Actionner le démarreur du véhicule en panne et laisser tourner le moteur.

Si le moteur ne démarre pas immédiatement, couper le contact et attendre quelques instants avant d'effectuer une nouvelle tentative.

► Attendre le retour au ralenti.

► Débrancher les câbles de secours  **dans l'ordre inverse**.

► Remettre en place le cache plastique de la borne (+), si le véhicule en est équipé.

► Laisser tourner le moteur, à l'arrêt, au minimum 30 minutes afin que la batterie atteigne un niveau de charge suffisant.

**!** Rouler immédiatement sans avoir atteint un niveau de charge suffisant peut altérer certaines fonctions du véhicule (par exemple, Stop & Start).

**!** Le débranchement doit s'effectuer dans l'ordre inverse.

#### **!** Boîte de vitesses automatique

Ne jamais chercher à démarrer le moteur en poussant le véhicule.

## Recharger la batterie avec un chargeur de batterie

Afin d'assurer une longévité optimale à la batterie, il est indispensable de maintenir sa charge à un niveau suffisant.

Dans certains cas, il peut être nécessaire de charger la batterie :

- Utilisation du véhicule essentiellement pour des trajets courts.
- En prévision d'une immobilisation prolongée de plusieurs semaines.

Consulter le réseau PEUGEOT ou un atelier qualifié.

**!** Pour recharger soi-même la batterie du véhicule, utiliser uniquement un chargeur compatible avec les batteries au plomb, d'une tension nominale de 12 V.

**!** Respecter les instructions d'utilisation fournies par le fabricant du chargeur. Ne jamais inverser les polarités.

**i** Il n'est pas nécessaire de débrancher la batterie.

► Couper le contact.

► Éteindre tous les consommateurs électriques (autoradio, feux, essuie-vitres...).

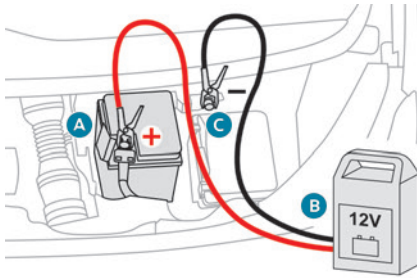

- ▶ Éteindre le chargeur **B** avant de connecter les câbles avec la batterie, afin d'éviter toute étincelle dangereuse.
- ▶ Vérifier le bon état des câbles du chargeur.
- ▶ Soulever le cache plastique de la borne (+), si le véhicule en est équipé.
- ▶ Connecter les câbles du chargeur **B** comme suit :
  - le câble rouge positif (+) à la borne (+) de la batterie **A**.
  - le câble noir négatif (-) au point de masse **C** du véhicule.
- ▶ À la fin de l'opération de charge, éteindre le chargeur **B** avant de déconnecter les câbles de la batterie **A**.

**!** En présence de cette étiquette, utiliser uniquement un chargeur 12 V, au risque de

provoquer la dégradation irréversible des équipements électriques.

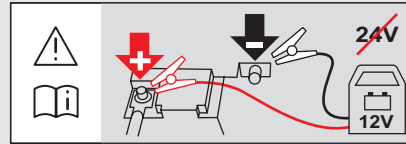

### **!** Batterie gelée

Ne jamais essayer de recharger une batterie gelée - Risque d'explosion !  
Si la batterie a gelé, la faire contrôler par le Réseau PEUGEOT ou par un atelier qualifié qui vérifiera que les composants internes n'ont pas été endommagés et que le conteneur ne s'est pas fissuré, ce qui impliquerait un risque de fuite d'acide toxique et corrosif.

## Débranchement / rebranchement de la batterie

Afin de maintenir un niveau de charge suffisant pour permettre le démarrage du moteur, il est recommandé de débrancher la batterie en cas d'immobilisation de très longue durée.

Avant de procéder au débranchement de la batterie :

- ▶ Fermer tous les ouvrants (portes, volet de coffre, vitres).
- ▶ Éteindre tous les consommateurs électriques (autoradio, essuie-vitres, feux...).

- ▶ Couper le contact et respecter un délai d'attente de 4 minutes.
- Après avoir accédé à la batterie, il suffit de débrancher la borne (+).

### Cosse à verrouillage rapide Débranchement de la borne (+)

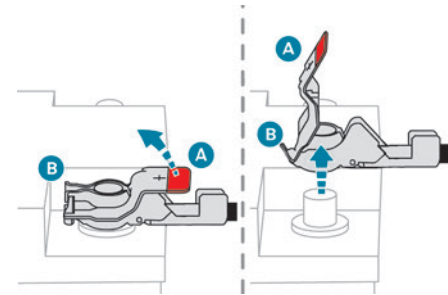

- ▶ Selon équipement, soulever le cache plastique de la borne (+).
- ▶ Relever la palette **A** au maximum pour déverrouiller le collier **B**.
- ▶ Enlever le collier **B** en le soulevant.

## Rebranchement de la borne (+)

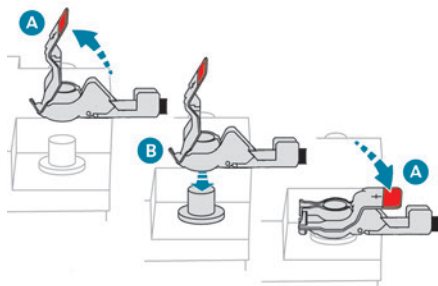

- ▶ Relever la palette **A** au maximum.
- ▶ Replacer le collier **B** ouvert sur la borne (+).
- ▶ Appuyer sur le collier **B** jusqu'en butée.
- ▶ Abaisser la palette **A** pour verrouiller le collier **B**.
- ▶ Selon équipement, abaisser le cache plastique de la borne (+).

**!** Ne pas forcer en appuyant sur la palette, car si le collier est mal positionné, le verrouillage est impossible. Recommencer la procédure.

## Après rebranchement

Après rebranchement de la batterie, mettre le contact et attendre 1 minute avant de démarrer, afin de permettre l'initialisation des systèmes électroniques.

Toutefois, si après cette manipulation de légères perturbations subsistent, consulter le réseau PEUGEOT ou un atelier qualifié.

En se reportant à la rubrique correspondante, réinitialiser certains équipements :

- Clé à télécommande ou clé électronique (selon version).
- Lève-vitres électriques.
- Date et heure.
- Stations de radio mémorisées.

**i** Lors du trajet suivant le premier démarrage du moteur, le Stop & Start pourrait ne pas être opérationnel. Dans ce cas, la fonction ne sera de nouveau disponible qu'après une immobilisation continue du véhicule, dont la durée dépendra de la température ambiante et de l'état de charge de la batterie (jusqu'à environ 8 heures).

## Remorquage du véhicule

Mode opératoire pour faire remorquer son véhicule ou remorquer un autre véhicule avec un dispositif mécanique amovible.

### **i** Consignes générales

Respecter la législation en vigueur dans le pays de circulation.

Vérifier que le poids du véhicule tracteur est supérieur à celui du véhicule remorqué.

Le conducteur doit rester au volant du véhicule remorqué et être muni d'un permis de conduire valide.

Lors d'un remorquage avec les quatre roues au sol, toujours utiliser une barre de remorquage

homologuée ; les cordes et les sangles sont interdites.

Le véhicule remorqueur doit démarrer progressivement.

Lors d'un remorquage moteur arrêté, il n'y a plus d'assistance de freinage et de direction.

### **!** Appel impératif à un professionnel du remorquage :

- En panne sur autoroute ou sur voie rapide.
- Impossibilité de mettre la boîte de vitesses au point mort, de débloquer la direction, de desserrer le frein de stationnement.
- Impossibilité de remorquer un véhicule avec boîte de vitesses automatique moteur tournant.
- Remorquage avec deux roues au sol seulement.
- Véhicule à quatre roues motrices.
- Absence de barre de remorquage homologuée.

**!** Avant de le remorquer, il est impératif de mettre le véhicule en roue libre.

Pour plus d'informations sur la **Mise en roue libre du véhicule**, se reporter à la rubrique correspondante.

### **i** Motorisation électrique

Un véhicule électrique ne peut en aucun cas être utilisé pour le remorquage d'un autre véhicule.



Cependant, il peut être utilisé par exemple dans le cas de sortie d'ornière.

**!** Avec une boîte manuelle, mettre le levier de vitesses au point mort.  
Avec une boîte de vitesses automatique, mettre le sélecteur de vitesses sur la position **N**.

Le non-respect de cette particularité peut conduire à la détérioration de certains organes de freinage et à l'absence d'assistance de freinage au redémarrage du moteur.

Type de véhicule (moteur / boîte de vitesses)	Contraintes de remorquage			
	Roues avant au sol	Roues arrière au sol	Plateau	4 roues au sol avec barre de traction
Thermique / Manuelle	✓	✓	✓	✓
Thermique / Automatique	✗	✓	✓	✗
Électrique	✗	✓	✓	✗

**i** En cas de panne de batterie ou du frein de stationnement électrique, il est impératif de faire appel à un professionnel utilisant le remorquage avec plateau (hors boîte de vitesses manuelle).

## Accès à l'anneau

L'anneau de remorquage est installé dans la boîte à outils.

**i** Pour plus d'informations sur la **Boîte à outils**, se reporter à la rubrique correspondante.

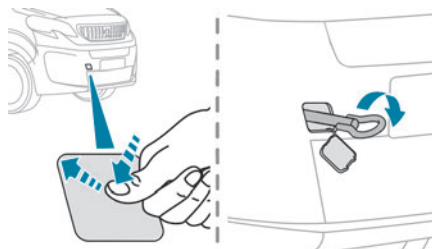

– Faire glisser le doigt du centre du cache vers l'extrémité supérieure (comme représenté ci-dessus) pour le déclipper.

Pour être remorqué :

- ▶ Visser l'anneau de remorquage jusqu'en butée.
- ▶ Installer la barre de remorquage.
- ▶ Mettre la boîte de vitesses au point mort.

**!** Le non-respect de cette consigne peut conduire à la détérioration de certains organes (par exemple, freinage, transmission) et

## Remorquage de son véhicule

Pour accéder au pas de vis avant :

à l'absence d'assistance de freinage au redémarrage du moteur.

**!** Ne jamais remorquer le véhicule roues motrices au sol avec le moteur arrêté.

- ▶ Débloquer la direction et desserrer le frein de stationnement.
- ▶ Allumer les feux de détresse sur les deux véhicules selon la législation en vigueur dans le pays de circulation.
- ▶ Démarrer doucement et rouler lentement sur une courte distance.

## Remorquage d'un autre véhicule

Pour accéder au pas de vis arrière :

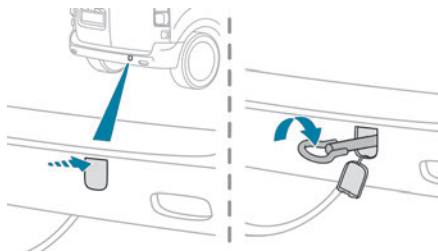

– Appuyer sur le cache (comme représenté ci-dessus) pour le déclipper.

Pour remorquer :

- ▶ Visser l'anneau de remorquage jusqu'en butée.
- ▶ Installer la barre de remorquage.

- ▶ Allumer les feux de détresse sur les deux véhicules.
- ▶ Démarrer doucement et rouler lentement sur une courte distance.

## Caractéristiques des moteurs et charges remorquables

### Moteurs

Les caractéristiques du moteur sont détaillées sur le certificat d'immatriculation du véhicule, ainsi que dans la documentation commerciale.

Seules les valeurs disponibles au moment de la publication sont présentées dans les tableaux. Pour obtenir des valeurs manquantes, consulter le réseau PEUGEOT ou un atelier qualifié.

**i** La puissance maxi correspond à la valeur homologuée au banc moteur, selon les conditions définies par la réglementation européenne (Directive 1999/99/CE).

Pour plus d'informations, s'adresser au réseau PEUGEOT ou à un atelier qualifié.

### Masses et charges remorquables

Les valeurs de masses et de charges remorquables liées au véhicule sont mentionnées sur le certificat d'immatriculation, ainsi que dans la documentation commerciale.

Ces valeurs sont également présentes sur la plaque ou l'étiquette constructeur.

Pour plus d'informations, s'adresser au réseau PEUGEOT ou à un atelier qualifié.

Les valeurs de MTRA (Masse Totale Roulante Autorisée) et de charges remorquables indiquées sont valables pour une altitude maximale de 1 000 mètres. La valeur de charge remorquable doit être réduite de 10 % par tranche de 1 000 mètres supplémentaires.

Le poids maximal autorisé sur flèche correspond au poids admis sur la rotule d'attelage.

**!** Des températures extérieures élevées peuvent entraîner des baisses de performance du véhicule pour protéger le moteur. Lorsque la température extérieure est supérieure à 37 °C, limiter la masse remorquée.

**!** Le remorquage avec un véhicule tracteur même peu chargé peut dégrader sa tenue de route. Tracter une remorque augmente la distance de freinage. Dans le cas d'un véhicule tracteur, ne jamais dépasser la vitesse de 100 km/h (respecter la législation locale en vigueur).

## Motorisations et charges remorquables - Diesel EURO 4/5



Moteurs		BlueHDi 120 S&S BVM6	HDi 150 BVM6	HDi 150 EAT8	HDi 150 BVM6	HDi 150 EAT8	
Boîtes de vitesses		Manuelle 6 rapports	Manuelle 6 rapports	Automatique 8 rapports	Manuelle 6 rapports	Automatique 8 rapports	
Code		DV5RUC - ML6 - STT	DW10F		DW10FD		
Cylindrée (cm³)		1 499	1 997		1 997		
Puissance maxi : norme CEE (kW)		88	110		110		
Carburant		Gazole		Gazole		Gazole	
Longueur		Standard / Long (L2 / L3)	Standard* / Long* (L2 / L3)*	Standard / Long (L2 / L3)	Standard* / Long* (L2 / L3)*	Standard / Long (L2 / L3)	Standard* / Long* (L2 / L3)*
Remorque freinée (dans la limite du MTRA) (kg) en pente 10 ou 12 %	6-7-8-9 places	1 800	2 000	1 100	800	1 100	800
Remorque non freinée (kg)		750	750	750	750	750	750
Poids maximal autorisé sur flèche (kg)		72	80	44	32	44	32

\* Charge utile majorée.

## Moteurs et charges remorquables - Diesel EURO 6.3 / 6.4



Moteurs		BlueHDi 100 S&S BVM6		BlueHDi 120 S&S BVM6		BlueHDi 140 S&S BVM6	
Boîtes de vitesses		Manuelle 6 rapports		Manuelle 6 rapports		Manuelle 6 rapports	
Code		DV5RUCd - ML6 - STT		DV5RUC - ML6 - STT		DW10FDDU - ML6 - STT	
Cylindrée (cm <sup>3</sup> )		1 499		1 499		1 997	
Puissance maxi : norme CEE (kW)		75		88		103	
Carburant		Gazole		Gazole		Gazole	
Longueur		Standard / Long (L2 / L3)	Standard* / Long* (L2 / L3)*	Standard / Long (L2 / L3)	Standard* / Long* (L2 / L3)*	Standard / Long (L2 / L3)	Standard* / Long* (L2 / L3)*
Remorque freinée (dans la limite du MTRA) (kg) en pente 10 ou 12 %	6-7-8-9 places	1 400		1 400		1 900	1 900
Remorque non freinée (kg)		750		750		750	750
Poids maximal autorisé sur flèche (kg)		84		84		84	84

Moteurs		BlueHDi 140 S&S EAT8		BlueHDi 180 S&S EAT8	
Boîtes de vitesses		Automatique 8 rapports		Automatique 8 rapports	
Code		DW10FDDU - AMN8 - STT		DW10FDCU - AMN8 - STT	
Cylindrée (cm <sup>3</sup> )		1 997		1 997	
Puissance maxi : norme CEE (kW)		103		130	

\* Charge utile majorée.

<b>Moteurs</b>		<b>BlueHDi 140 S&amp;S EAT8</b>		<b>BlueHDi 180 S&amp;S EAT8</b>	
<b>Boîtes de vitesses</b>		Automatique 8 rapports		Automatique 8 rapports	
Code		DW10FDDU - AMN8 - STT		DW10FDCU - AMN8 - STT	
Carburant		Gazole		Gazole	
Longueur		Standard / Long (L2 / L3)	Standard* / Long* (L2 / L3)*	Standard / Long (L2 / L3)	Standard* / Long* (L2 / L3)*
Remorque freinée (dans la limite du MTRA) (kg) en pente 10 ou 12 %	6-7-8-9 places	1 900	1 900	1 900	1 900
Remorque non freinée (kg)		750	750	750	750
Poids maximal autorisé sur flèche (kg)		84	84	84	84

## Motorisation et charges remorquables - Électrique

### Moteur électrique

<b>Moteur électrique</b>	
Technologie	Synchrone à aimants permanents
Puissance maxi : norme CE (kW)/(ch)	100 / 136
<b>Batterie de traction</b>	
Technologie	Lithium-Ion
Pack batterie	S : 18 modules (L2 / L3) XL : 27 modules (L2 / L3)*
Capacité installée (kWh)	50 ou 75
<b>Charge domestique</b>	<b>Mode 2</b>
Tension alternative (AC)	230
Intensité (A)	8 ou 16
<b>Charge accélérée</b>	<b>Mode 3</b>
Tension alternative (AC)	230 (monophasé ou triphasé)
Intensité (A)	16 ou 32
<b>Charge super rapide</b>	<b>Mode 4</b>
Tension continue (DC)	400

\* Pack batterie non disponible pour les véhicules Combi, Business, Active, Allure, Business VIP avec conduite à droite.

## Charges remorquables



Types variantes versions :	ZZKXZ
Remorque freinée (dans la limite de la MTRA) (kg) en pente 10 ou 12 %	1 000
Remorque non freinée (kg)	750
Poids maximal autorisé sur flèche (kg)	60



Types variantes versions :	V1ESZ / V1EZZ / VZESZ / VZEZZ	
Code :	MEL ZAE BATT S / MEL ZAE BATT XL	
Longueur	Standard, Long (L2 / L3)	
Remorque freinée (dans la limite de la MTRA) (kg) en pente 10 ou 12 %	5-6-7-8-9 places	1 000
Remorque non freinée (kg)		750
Poids maximal autorisé sur flèche (kg)		60



## Dimensions (en mm)

Ces dimensions ont été mesurées sur un véhicule non chargé.



### Rétroviseurs rabattus

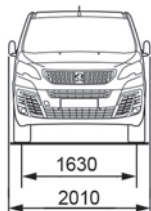

### Portes battantes

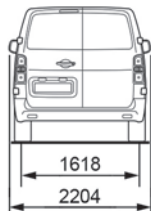

### Hayon

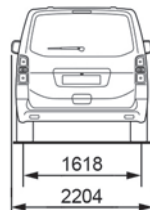

### Standard

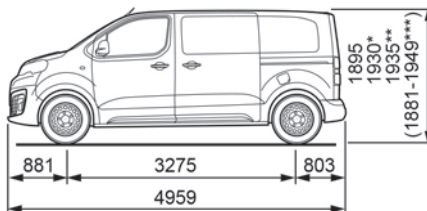

### Long

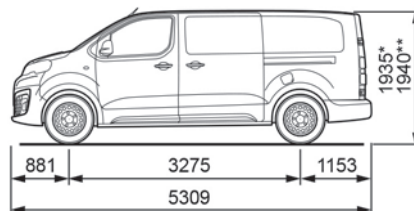

\* Charge utile majorée.

\*\* Charge utile majorée avec rehausse.

\*\*\* Selon pays de commercialisation.

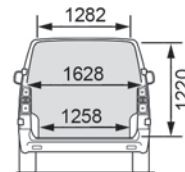

### Standard

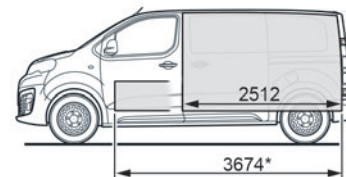
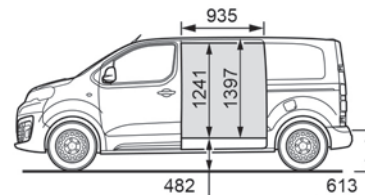

## Long

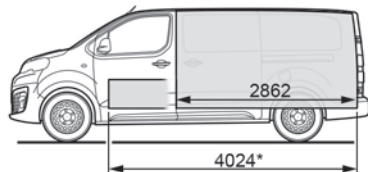
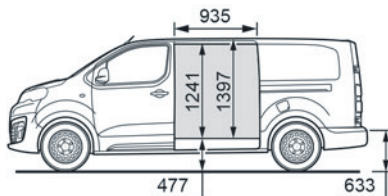

\* Avec moduwork, trappe retirée.

\*\* Véhicule à vide et non chargé.



## Rétroviseurs rabattus

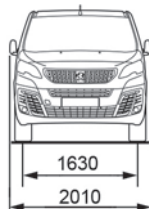

## Portes battantes

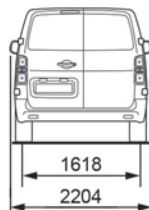

## Hayon



## Standard

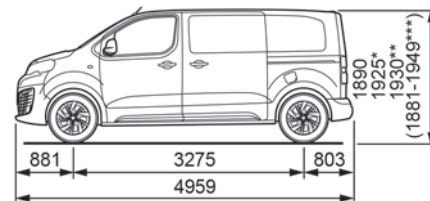

## Long

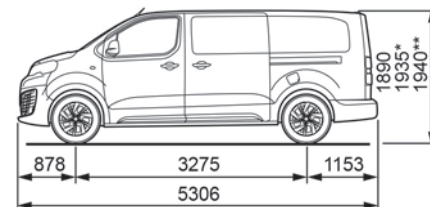

\* Charge utile majorée.

\*\* Charge utile majorée avec rehausse.

\*\*\* Selon pays de commercialisation.

### Plancher cabine

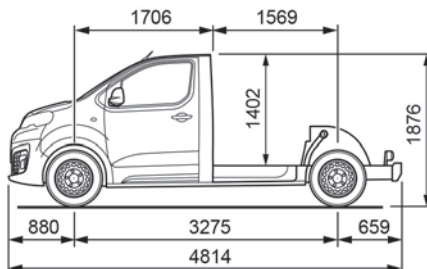
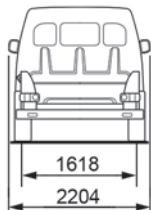
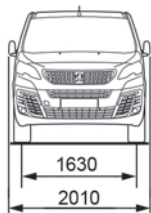

## Éléments d'identification

Différents dispositifs de marquage visibles pour l'identification et la recherche du véhicule.

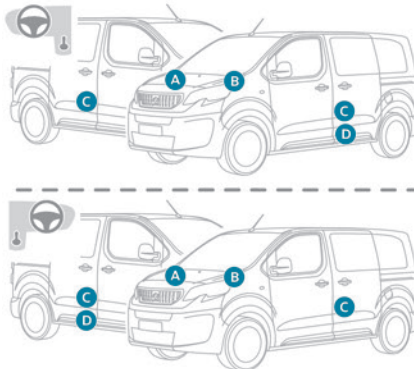

### A. Numéro d'identification véhicule (V.I.N.), sous le capot moteur.

Gravé sur le châssis.

### B. Numéro d'identification véhicule (V.I.N.), sur la planche de bord.

Inscrit sur une étiquette collée et visible à travers le pare-brise.

### C. Étiquette constructeur.

Collée au niveau du pied milieu.

Répertorie les informations suivantes :

- Nom du Constructeur.
- Numéro de réception communautaire.
- Numéro d'identification véhicule (V.I.N.).

– Masse maximale techniquement admissible en charge (MTAC).

– Masse totale roulante autorisée (MTRA).

– Masse maximale sur l'essieu avant.

– Masse maximale sur l'essieu arrière.

### D. Étiquette pneumatiques / peinture.

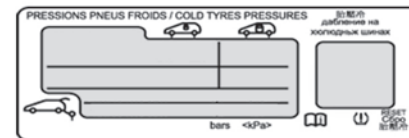

Collée au niveau de la porte côté conducteur.

Répertorie les informations suivantes sur les pneumatiques :

- Pressions de gonflage à vide et en charge.
  - Références, constituées des dimensions, du type, ainsi que des indices de charge et de vitesse.
  - Pression de gonflage de la roue de secours.
- Indique également la référence de la couleur de la peinture.

**i** Le véhicule peut être équipé d'origine de pneumatiques à indices de charge et de vitesse supérieurs à ce qui est indiqué sur l'étiquette, sans impact sur les pressions de gonflage (données à froid).

En cas de changement du type de pneumatiques, consulter le réseau PEUGEOT pour connaître les montes de pneumatiques homologuées pour le véhicule.

## Autoradio Bluetooth®



**i** Les différentes fonctions et les différents réglages décrits varient selon la version et la configuration de votre véhicule.

**!** Pour des raisons de sécurité et parce qu'elles nécessitent une attention soutenue de la part du conducteur, les opérations de jumelage du téléphone mobile Bluetooth® au système mains-libres Bluetooth® de votre autoradio, doivent être réalisées **véhicule à l'arrêt** et contact mis.

**!** Votre autoradio est codé de manière à fonctionner uniquement sur votre véhicule. Afin d'éviter les risques d'électrocution, d'incendie et les risques mécaniques, toute intervention sur le système doit être réalisée exclusivement dans le réseau de la Marque ou dans un atelier qualifié.

**i** Lorsque le moteur est arrêté et afin de préserver la batterie, l'autoradio peut se couper après quelques minutes.

## Premiers pas



Appui : Marche / Arrêt.  
Rotation : réglage du volume sonore.



Appui court : changement de source sonore (Radio ; USB ; AUX (si équipement branché) ; CD ; Streaming).

Appui long : affichage du menu **Téléphone** (si le téléphone est connecté).



Réglage des options audio :  
Balance Avant / Arrière ; Gauche / Droite ;  
Basse / Aigu ; Loudness ; Ambiances sonores.  
Activation / Désactivation du réglage automatique du volume sonore (en fonction de la vitesse du véhicule).



**Radio :**  
Appui court : affichage de la liste des stations.

Appui long : mise à jour de la liste.

**Media :**

Appui court : affichage de la liste des répertoires.  
Appui long : affichage des types de tri disponibles.



Sélection de l'affichage à l'écran entre les modes :

Date ; Fonctions audio ; Ordinateur de bord ;  
Téléphone.



Validation ou affichage du menu contextuel.



Touches 1 à 6.  
Appui court : sélection de la station de radio mémorisée.

Appui long : mémorisation d'une station.



**Radio :**  
Recherche automatique pas à pas de la radio de fréquence inférieure / supérieure.

**Media :**

Sélection plage CD, USB, streaming précédente / suivante.

Navigation rapide dans une liste.



**Radio :**  
Recherche manuelle fréquence pas à pas radio inférieure / supérieure.

Sélection répertoire MP3 précédent / suivant.

**Media :**

Sélection répertoire / genre / artiste / playlist précédente / suivante de l'équipement USB.  
Navigation dans une liste.



Abandonner l'opération en cours.  
Remonter une arborescence (menu ou répertoire).



Accès au menu général.



Activer / Désactiver la fonction TA (Annonce Trafic).

Appui long : choix du type d'annonce.



Sélection des gammes d'ondes FM / DAB / AM.

## Commandes au volant

### Commandes au volant - Type 1

1

**Radio :**

Sélection station mémorisée inférieure / supérieure.

Sélection élément précédent / suivant d'un menu ou d'une liste.

**Media :**

Sélection du morceau précédent / suivant.

Sélection élément précédent / suivant d'un menu ou d'une liste.

**Radio :**

Appui court : affichage de la liste des stations.

Appui long : mise à jour de la liste.

**Media :**

Appui court : affichage de la liste des répertoires.

Appui long : affichage des types de tri disponibles.

**Hors communication téléphonique :**

Appui court : changement de source sonore (Radio ; USB ; AUX (si équipement branché) ; CD ; Streaming), validation si le menu "Téléphone" est ouvert.

Appui long : ouvrir le menu "Téléphone".

**En cas d'appel téléphonique :**

Appui court : décrocher l'appel.

Appui long : refuser l'appel.

**En communication téléphonique :**

Appui court : ouvrir le menu contextuel téléphone.

Appui long : raccrocher.



Validation d'une sélection.



Augmentation du volume sonore.



Diminution du volume sonore.



Couper le son / Rétablir le son par appui simultané sur les touches augmentation et diminution du volume sonore.

### Commandes au volant - Type 2

2

**MENU**

Accès au menu général.



Augmentation du volume sonore.



Couper le son / Rétablir le son.



Diminution du volume sonore.

**Hors communication téléphonique :**

Appui court : changement de source sonore (Radio ; USB ; AUX (si équipement branché) ; CD ; Streaming), validation si le menu "Téléphone" est ouvert.

Appui long : ouvrir le menu "Téléphone".

**En cas d'appel téléphonique :**

Appui court : décrocher l'appel.

Appui long : refuser l'appel.

**En communication téléphonique :**

Appui court : ouvrir le menu contextuel téléphone.

Appui long : raccrocher.



Lancer la reconnaissance vocale de votre smartphone via le système.

**Radio :**

Appui court : affichage de la liste des stations.

Appui long : mise à jour de la liste.

**Media :**

Appui court : affichage de la liste des répertoires.

Appui long : affichage des types de tri disponibles.

**Radio :**

Sélection station mémorisée inférieure / supérieure.

Sélection élément précédent / suivant d'un menu ou d'une liste.

**Media :**

Sélection du morceau précédent / suivant.

Sélection élément précédent / suivant d'un menu ou d'une liste.

Appui sur la molette : validation.

## Menus





Selon version.



"Multimédia" : Paramètres média, Paramètres radio.







"Téléphone" : Appeler, Gestion répertoire, Gestion téléphone, Raccrocher.

	" <b>Ordinateur de bord</b> ".
	" <b>Maintenance</b> " : Diagnostique, Journal des alertes, ...
	" <b>Connexions</b> " : Gestion connexions, Rechercher un périphérique.
	" <b>Personnalisation - Configuration</b> " : Définir les paramètres véhicule, Choix de la langue, Configuration afficheur, Choix des unités, Réglage date et heure.
<b>MENU</b>	Appuyer sur la touche " <b>MENU</b> ".
	Déplacement d'un menu à un autre.
<b>OK</b>	Entrée dans un menu.

## Radio

### Sélectionner une station

<b>SRC</b> / 	Effectuer des pressions successives sur la touche <b>SOURCE</b> et sélectionner la radio.
<b>BAND</b>	Appuyer sur cette touche pour sélectionner une gamme d'ondes (FM / DAB / AM).
	Appuyer sur l'une des touches pour effectuer une recherche automatique des stations de radio.
 / 	Appuyer sur l'une des touches pour effectuer une recherche manuelle de fréquence supérieure / inférieure.
<b>LIST</b>	Appuyer sur cette touche pour afficher la liste des stations captées localement.

Pour mettre à jour cette liste, appuyer plus de deux secondes. Pendant la mise à jour, le son est coupé.

### RDS

 L'environnement extérieur (colline, immeuble, tunnel, parking, sous-sol...) peut bloquer la réception, y compris en mode de suivi RDS. Ce phénomène est normal dans la propagation des ondes radio et ne traduit en aucune manière une défaillance de l'autoradio.

 Lorsque le RDS n'est pas disponible, le sigle RDS barré apparaît sur l'afficheur.



 Le RDS, si activé, permet de continuer à écouter une même station grâce au suivi de fréquence. Cependant, dans certaines conditions, le suivi de cette station RDS n'est pas assuré sur tout le pays, les stations de radio ne couvrant pas 100 % du territoire. Cela explique la perte de réception de la station lors d'un trajet.

### Procédure courte

En mode "**Radio**", appuyer directement sur **OK** pour activer / désactiver le mode RDS.

### Procédure longue

<b>MENU</b>	Appuyer sur la touche <b>MENU</b> .
	Sélectionner " <b>Fonctions audio</b> ".

<b>OK</b>	Appuyer sur <b>OK</b> .
	Sélectionner la fonction " <b>Préférences bande FM</b> ".
<b>OK</b>	Appuyer sur <b>OK</b> .
	Sélectionner " <b>Activer suivi de fréquence (RDS)</b> ".
<b>OK</b>	Appuyer sur <b>OK</b> , RDS s'affiche sur l'écran.

## Écouter les messages TA

 La fonction TA (Trafic Annoncement) rend prioritaire l'écoute des messages d'alerte TA. Pour être active, cette fonction nécessite la réception correcte d'une station de radio émettant ce type de message. Dès l'émission d'une info trafic, le média en cours (Radio, CD, ...) s'interrompt automatiquement pour diffuser le message TA. L'écoute normale du média reprend dès la fin de l'émission du message.

 Faites attention lorsque vous augmentez le volume pendant l'écoute des annonces TA. Le volume pourra s'avérer trop élevé au retour à l'écoute normale.

<b>TA</b>	Appuyer sur la touche <b>TA</b> pour activer ou désactiver la diffusion des annonces.
-----------	---

## Écouter les messages INFO

**i** La fonction INFO rend prioritaire l'écoute des messages d'alerte TA. Pour être active, cette fonction nécessite la réception correcte d'une station de radio émettant ce type de messages. Dès l'émission d'un message, le média en cours (Radio, CD, USB,...) s'interrompt automatiquement pour diffuser le message INFO. L'écoute normale du média reprend dès la fin de l'émission du message.

- |        |   |
|--------|---|
| TA     | Faire un appui long sur cette touche pour afficher la liste des catégories. |
| ▲<br>▼ | Sélectionner ou désélectionner la ou les catégories.                        |
| OK     | Activer ou désactiver la réception des messages correspondants.             |

## Afficher les INFOS TEXT

**i** Les infos text sont des informations, transmises par la station radio relatives à l'émission de la station ou la chanson en cours d'écoute.

- |        |  |
|--------|--|
| OK     | Lorsque la radio est affichée à l'écran, appuyer sur <b>OK</b> pour afficher le menu contextuel. |
| ▲<br>▼ | Sélectionner " <b>Affichage RadioText (TXT)</b> " et valider <b>OK</b> pour enregistrer.         |

## Radio DAB (Digital Audio Broadcasting)

### Radio Numérique Terrestre

Selon version

**i** Si la station "DAB" écoutée n'est pas disponible en "FM" l'option "DAB FM" est barrée.

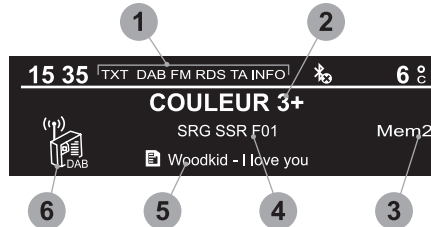

- 1 Affichage des options : si active mais non disponible, l'affichage sera barré.
- 2 Affichage du nom de la station courante.
- 3 Station mémorisée, touches 1 à 6.  
Appui court : sélection station de radio mémorisée.  
Appui long : mémorisation d'une station.
- 4 Affichage du nom du "multiplex" écouté, aussi appelé "ensemble".
- 5 Affichage RadioText (TXT) de la station courante.
- 6 Représente la qualité du signal de la bande écoutée.

**i** Lorsque vous changez de région, une mise à jour de liste des stations mémorisées est conseillée.



LIST	Affichage de la liste de toutes les stations et de tous les "multiplex".
------	--

## Radio numérique Terrestre

**i** La radio numérique vous permet une écoute de qualité supérieure et également des catégories supplémentaires d'annonces d'information (TA INFO). Les différents "multiplex / ensemble" vous proposent un choix de radios rangées par ordre alphabétique.

- |        |  |
|--------|--|
| BAND   | Changement de bande (FM1, FM2, DAB, ...).  |
| ◀▶▶    | Changement de station au sein d'un même "multiplex / ensemble".  |
| ▲<br>▼ | Lancement d'une recherche vers le prochain "multiplex / ensemble" précédent / suivant.   |
| TA     | Appui long : sélection des catégories d'annonces souhaitées parmi Transport, Actualités, Divertissement et Flash spécial (disponibles selon la station). |

**i** Lorsque la radio est affichée à l'écran, appuyer sur "**OK**" pour afficher le menu contextuel.  
(Suivi de fréquence (RDS), Suivi auto DAB / FM, Affichage RadioText (TXT), Information de la station, ...)

## Suivi DAB / FM

**i** Le "DAB" ne couvre pas à 100% le territoire. Lorsque la qualité du signal numérique est mauvaise, le "Suivi auto DAB / FM" permet de continuer à écouter une même station, en basculant automatiquement sur la radio analogique "FM" correspondante (si elle existe). Lorsque le "Suivi auto DAB / FM" est actif, la station DAB sera automatiquement sélectionnée.

- MENU** Appuyer sur la touche **MENU**.
- ◀▶** Sélectionner "**Multimédia**" et valider.
- ▲▼** Sélectionner "**Suivi auto DAB / FM**" et valider.

**i** Si le "Suivi auto DAB / FM" est activé, il y a un décalage de quelques secondes lorsque le système bascule en radio analogique "FM" avec parfois une variation de volume.

**!** Si la station "DAB" écoutée n'est pas disponible en "FM" (option "**DAB / FM**" barrée), ou si le "Suivi auto DAB / FM" n'est pas

activé, il y a une coupure de son lorsque la qualité du signal numérique devient mauvaise.

## Media

### Prise USB

 Insérer la clé USB dans la prise USB ou brancher le périphérique USB à la prise USB à l'aide d'un câble adapté (non fourni).  
Le système passe automatiquement en source "USB".

**!** Afin de préserver le système, n'utilisez pas de répartiteur USB.

**i** Tout équipement supplémentaire connecté au système doit être en conformité avec la norme du produit ou la norme IEC 60950-1.

Le système constitue des listes de lecture (mémoire temporaire) dont le temps de création peut prendre de quelques secondes à plusieurs minutes à la première connexion.  
Réduire le nombre de fichiers autres que musicaux et le nombre de répertoires permet de diminuer ce temps d'attente. Les listes de lecture sont actualisées à chaque connexion d'une nouvelle clé USB.

**i** Pendant son utilisation en USB, l'équipement nomade peut se recharger automatiquement.

### Mode de lecture

Les modes de lecture disponibles sont :

- **Normal**: les pistes sont diffusées dans l'ordre, selon le classement des fichiers choisi.
- **Aléatoire**: les pistes sont diffusées de manière aléatoire parmi les pistes d'un album ou d'un répertoire.
- **Aléatoire sur tout le média**: les pistes sont diffusées de manière aléatoire parmi toutes les pistes enregistrées sur le média.
- **Répétition**: les pistes diffusées sont uniquement celles de l'album ou du répertoire en cours d'écoute.

- OK** Appuyer sur cette touche pour afficher le menu contextuel de la fonction Média.
- ▲▼** Appuyer sur cette touche pour sélectionner le mode de lecture choisi.
- OK** Appuyer sur cette touche pour valider.

Le choix effectué s'affiche dans la partie supérieure de l'écran.

### Choisir une piste de lecture

- ◀▶** Appuyer sur l'une de ces touches pour accéder à la piste précédente / suivante.
- ▲▼** Appuyer sur l'une de ces touches pour accéder au répertoire précédent / suivant.

### Classer des fichiers

- LIST** Effectuer un appui long sur cette touche pour afficher les différentes classifications.
- ◀▶▲▼** Choisir par "**Dossier**" / "**Artiste**" / "**Genre**" / "**Playlist**".

Selon disponibilité et type de périphérique utilisé.



 Appuyer sur **OK** pour sélectionner le classement choisi, puis à nouveau sur **OK** pour valider.

### Lire des fichiers

 Effectuer un appui court sur cette touche pour afficher le classement choisi.

 Naviguer dans la liste avec les touches gauche / droite et haut / bas.

 Valider la sélection en appuyant sur **OK**.

 Appuyer sur l'une de ces touches pour accéder à la piste précédente / suivante de la liste.

Maintenir appuyée une des touches pour une avance ou un retour rapide.

 Appuyer sur l'une de ces touches pour accéder au "**Dossier**" / "**Artiste**" / "**Genre**" /

"**Playlist**"\* précédent / suivant de la liste.

### Prise Auxiliaire (AUX)

Selon équipement

 Brancher l'équipement nomade (lecteur MP3, ...) sur la prise Jack à l'aide d'un câble audio (non fourni).

 Tout équipement supplémentaire connecté au système doit être en conformité avec la norme du produit ou la norme IEC 60950-1.

 Effectuer des pressions successives sur la touche **SOURCE** et sélectionner "**AUX**".

Régler d'abord le volume de votre équipement nomade (niveau élevé). Régler ensuite le volume de votre autoradio. Le pilotage des commandes se fait via l'équipement nomade.

 Ne pas connecter un même équipement via la prise Jack et la prise USB en même temps.

### Lecteur CD

Insérer uniquement des disques compacts ayant une forme circulaire.

Certains systèmes anti-piratage, sur disque d'origine ou CD copiés par un graveur personnel, peuvent générer des dysfonctionnements indépendants de la qualité du lecteur d'origine.

Insérer un CD dans le lecteur, la lecture commence automatiquement.

 Les lecteurs CD externes branchés via la prise USB ne sont pas reconnus par le système.

 Pour écouter un disque déjà inséré, effectuer des pressions successives sur la touche **SOURCE** et sélectionner "**CD**".

 Appuyer sur l'une des touches pour sélectionner un morceau du CD.

 Appuyer sur la touche **LIST** pour afficher la liste des plages du CD.

 Maintenir appuyée une des touches pour une avance ou un retour rapide.

### Écouter une compilation MP3

Insérer une compilation MP3 dans le lecteur CD. L'autoradio recherche l'ensemble des plages musicales, ce qui peut prendre de quelques secondes à plusieurs dizaines de secondes, avant que la lecture commence.

 Sur un même disque, le lecteur CD peut lire jusqu'à 255 fichiers MP3 répartis sur 8 niveaux de répertoire.

Il est cependant recommandé de se limiter à 2 niveaux afin de réduire le temps d'accès à la lecture du CD.

Lors de la lecture, l'arborescence des dossiers n'est pas respectée.

Tous les fichiers sont affichés sur un même niveau.

 Pour écouter un disque déjà inséré, effectuer des pressions successives sur la touche **SOURCE** et sélectionner "**CD**".

 Appuyer sur l'une des touches pour sélectionner un dossier sur le CD.

 Appuyer sur l'une des touches pour sélectionner un morceau sur le CD.

\* Selon disponibilité et type de périphérique utilisé.

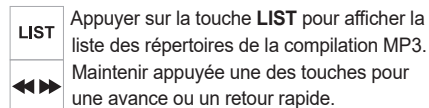

## Streaming audio Bluetooth®

Le streaming permet d'écouter les fichiers audio du téléphone via les haut-parleurs du véhicule.

Connecter le téléphone.

(Reportez-vous à la rubrique "**Jumeler un téléphone**").

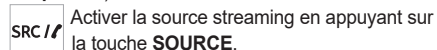

Dans certains cas, la lecture des fichiers audio doit être initiée à partir du clavier.

La sélection des fichiers audio est possible via les touches de la façade audio et les commandes au volant. Les informations contextuelles peuvent être affichées à l'écran.

Si le téléphone supporte la fonction. La qualité d'écoute dépend de la qualité d'émission du téléphone.

## Connexion lecteurs Apple®

Connecter le lecteur Apple® à la prise USB à l'aide d'un câble adapté (non fourni).

La lecture commence automatiquement.

Le pilotage se fait via les commandes du système audio.

Les classements disponibles sont ceux du lecteur nomade connecté (artistes / albums / genres / playlists).

La version du logiciel de l'autoradio peut être incompatible avec la génération de votre lecteur Apple®.

## Informations et conseils

Le lecteur CD lit les fichiers audio avec l'extension ".mp3, .wma, .wav, .aac" avec un débit compris entre 32 Kbps et 320 Kbps.

Il supporte aussi le mode TAG (ID3 tag, WMA TAG). Tout autre type de fichier (.mp4, ...) ne peut être lu. Les fichiers ".wma" doivent être de type wma 9 standard.

Les fréquences d'échantillonnage supportées sont 11, 22, 44 et 48 KHz.

Par la prise USB le système lit les fichiers audio avec l'extension ".mp3, .wma, .wav, .cbr, .vbr" avec un débit compris entre 32 Kbps et 320 Kbps. Tout autre type de fichier (.mp4, ...) ne peut être lu. Les fichiers ".wma" doivent être de type wma 9 standard.

Les fréquences d'échantillonnage supportées sont 11, 22, 44 et 48 KHz.

Il est conseillé de rédiger les noms de fichiers avec moins de 20 caractères en excluant les caractères particuliers (ex : « ? ; ù) afin d'éviter tout problème de lecture ou d'affichage.

Pour pouvoir lire un CDR ou un CDRW gravé, sélectionner lors de la gravure les standards ISO 9660 niveau 1, 2 ou Joliet de préférence.

Si le disque est gravé dans un autre format, il est possible que la lecture ne s'effectue pas correctement.

Sur un même disque, il est recommandé de toujours utiliser le même standard de gravure, avec une vitesse la plus faible possible (4x maximum) pour une qualité acoustique optimale.

Dans le cas particulier d'un CD multi-sessions, le standard Joliet est recommandé.

Afin de préserver le système, n'utilisez pas de répartiteur USB.

**!** Utiliser uniquement des clés USB au format FAT32 (File Allocation Table).

**i** Il est recommandé d'utiliser des câbles USB officiels Apple® pour garantir une utilisation conforme.

## Téléphone

### Jumeler un téléphone Bluetooth®

**!** Pour des raisons de sécurité et parce qu'elles nécessitent une attention soutenue de la part du conducteur, les opérations de jumelage du téléphone mobile Bluetooth® au système mains-libres Bluetooth® de votre autoradio, doivent être réalisées **véhicule à l'arrêt** et contact mis.

 Activer la fonction Bluetooth® du téléphone et s'assurer qu'il est "visible par tous" (configuration du téléphone).

 Les services disponibles sont dépendants du réseau, de la carte SIM et de la compatibilité des appareils Bluetooth® utilisés. Vérifiez sur le manuel de votre téléphone et auprès de votre opérateur, les services auxquels vous avez accès.

### Procédure à partir du téléphone

 Sélectionner le nom du système dans la liste des appareils détectés.

 En cas d'échec, il est conseillé de désactiver puis de réactiver la fonction Bluetooth® du téléphone.

### Procédure à partir du système

**MENU** Appuyer sur la touche **MENU**.

 Sélectionner "**Connexions**".

**OK** Valider avec la touche **OK**.

 Sélectionner "**Rechercher un périphérique Bluetooth**".

**OK** Valider avec la touche **OK**.

Une fenêtre s'affiche avec un message de recherche en cours.

Dans la liste des appareils détectés, sélectionner le téléphone à jumeler. On ne peut jumeler qu'un téléphone à la fois.

### Finalisation du jumelage

 Pour finaliser le jumelage, quelle que soit la procédure du téléphone ou du système, confirmer et valider le code affiché à l'identique sur le système et sur le téléphone.

En cas d'échec le nombre d'essai est illimité.

Un message confirmant la réussite de la connexion, apparaît à l'écran.

### Informations et conseils

Le menu "**Téléphone**" permet d'accéder notamment aux fonctions suivantes : "**Répertoire**", si la compatibilité matérielle de votre téléphone est totale, "**Journal des appels**", "**Consulter les appareils jumelés**".

Selon le type de téléphone, vous pouvez être amenés à accepter ou valider l'accès du système à chacune de ces fonctions.

 Pour plus d'informations (compatibilité, aide complémentaire, ...), connectez-vous sur le site de la Marque.

## Gérer les connexions

 La connexion du téléphone comprend automatiquement le kit mains-libres et le streaming audio. La capacité du système à ne connecter qu'un seul profil dépend du téléphone. Les deux profils peuvent se connecter par défaut.

**MENU** Appuyer sur la touche **MENU**.

 Sélectionner "**Connexions**".

**OK** Valider par **OK**.

 Sélectionner "**Gestion connexions Bluetooth Bluetooth**" et valider. La liste des téléphones appairés s'affiche.

**OK** Valider par **OK**.

 Indique qu'un appareil est connecté.

 Un chiffre indique le nombre de profils avec lesquels le système est connecté :

- 1 pour média ou 1 pour téléphone.
- 2 pour média et téléphone.

 Indique la connexion du profil streaming audio.

 Indique la connexion du profil téléphone mains-libres.

 Sélectionner un téléphone.

**OK** Valider par **OK**.

**▲**  
**▼** Puis sélectionner et valider :

- "**Connecter téléphone**" / "**Déconnecter téléphone**" : pour connecter / déconnecter le téléphone ou le kit mains-libres seul.
- "**Connecter lecteur média**" / "**Déconnecter lecteur média**" : pour connecter / déconnecter le streaming seul.
- "**Connecter téléphone + lecteur média**" / "**Déconnecter téléphone + lecteur média**" : pour connecter / déconnecter le téléphone (kit mains-libres et streaming).
- "**Supprimer connexion**" : pour supprimer le jumelage.

**i** Lorsque vous supprimez un jumelage du système, pensez également à le supprimer de votre téléphone.

**OK** Valider par **OK**.

## Recevoir un appel

Un appel entrant est annoncé par une sonnerie et l'affichage en superposition à la vue en cours à l'écran.

**◀▶** Sélectionner l'onglet "**OUI**" sur l'écran à l'aide des touches.

**OK** Valider par **OK**.

**SRC /** Appuyer sur cette touche des commandes au volant pour accepter l'appel.

## Passer un appel

A partir du menu "**Téléphone**".

Sélectionner "**Appeler**".

Sélectionner "**Numéroter**".

Ou

Sélectionner "**Répertoire**".

Ou

Sélectionner "**Journal**".

**OK** Valider par **OK**.

**SRC /** Appuyer plus de deux secondes sur l'une de ces touches pour accéder à votre répertoire, ensuite naviguer par la molette.

## Raccrocher un appel

A partir du menu "**Téléphone**".

Sélectionner "**Raccrocher**".

Valider par **OK** pour raccrocher l'appel.

**SRC /** Pendant un appel, appuyer plus de deux secondes sur l'une de ces touches.

**i** Le système accède au répertoire du téléphone selon la compatibilité de celui-ci et pendant la connexion en Bluetooth.

**i** A partir de certains téléphones connectés en Bluetooth, vous pouvez envoyer un contact vers le répertoire de l'autoradio. Les contacts ainsi importés sont enregistrés dans un répertoire permanent visible par tous, quel que soit le téléphone connecté.

Le menu du répertoire est inaccessible tant que celui-ci est vide.

## Gestion des appels

**OK** En cours de communication, appuyer sur **OK** pour afficher le menu contextuel.

### Raccrocher

**▲**  
**▼** A partir du menu contextuel, sélectionner "**Raccrocher**" pour terminer l'appel.

**OK** Valider par **OK**.

### Couper le micro

(pour que le correspondant n'entende plus)

**▲**  
**▼** A partir du menu contextuel :

- cocher "**Micro OFF**" pour désactiver le micro.
- décocher "**Micro OFF**" pour réactiver le micro.

**OK** Valider par **OK**.

### Mode combiné

**▲**  
**▼** A partir du menu contextuel :

- cocher "**Mode combiné**" pour passer la communication sur le téléphone (ex : pour quitter le véhicule en continuant la conversation).
- décocher "**Mode combiné**" pour transmettre la communication au véhicule.



**OK** Valider par **OK**.

Si le contact a été coupé, lorsque vous le remettez, au retour dans le véhicule, la connexion bluetooth se réactivera automatiquement et le son basculera

à nouveau sur le système (selon compatibilité du téléphone).



Dans certains cas, le mode combiné doit être activé à partir du téléphone.

### Serveur vocal

 A partir du menu contextuel, sélectionner  
 **"Tonalités DTMF"** et valider pour utiliser le clavier numérique, afin de naviguer dans le menu d'un serveur vocal interactif.

 Valider par **OK**.

### Double appel

 A partir du menu contextuel, sélectionner  
 **"Permuter"** et valider pour reprendre un appel laissé en attente.

 Valider par **OK**.

### Répertoire

 Pour accéder au répertoire, faire un appui long sur **SRC/TEL**.

 Sélectionner **"Répertoire"** pour voir la liste des contacts.

 Valider par **OK**.

 Pour modifier les contacts enregistrés dans le système, appuyer sur **MENU** puis sélectionner **"Téléphone"** et valider.

Sélectionner **"Gestion répertoire"** et valider.

Vous pouvez :

– **"Consulter une fiche"**,

– **"Supprimer une fiche"**,  
 – **"Supprimer toutes les fiches"**.



Le système accède au répertoire du téléphone selon la compatibilité de celui-ci et pendant la connexion en Bluetooth.



A partir de certains téléphones connectés en Bluetooth, vous pouvez envoyer un contact vers le répertoire de l'autoradio.

Les contacts ainsi importés sont enregistrés dans un répertoire permanent visible par tous, quel que soit le téléphone connecté.

Le menu du répertoire est inaccessible tant que celui-ci est vide.

### Reconnaissance vocale

Cette fonction vous permet d'utiliser la reconnaissance vocale de votre smartphone via le système.

Pour lancer la reconnaissance vocale, selon le type de commandes au volant :

Faire un appui long sur l'extrémité de la commande d'éclairage.

OU



Appuyer sur cette touche.

 La reconnaissance vocale nécessite un smartphone compatible préalablement connecté au véhicule en Bluetooth.

## Questions fréquentes

Les informations décrites ci-après regroupent les réponses aux questions les plus fréquemment posées concernant votre autoradio.

**Moteur coupé, l'autoradio s'arrête après plusieurs minutes d'utilisation.**

Lorsque le moteur est coupé, le temps de fonctionnement de l'autoradio dépend du niveau de charge de la batterie.

L'arrêt est normal : l'autoradio se met en mode économie d'énergie et se coupe afin de préserver la batterie du véhicule.

► Démarrer le moteur du véhicule afin d'augmenter la charge de la batterie.

**Le message "le système audio est en surchauffe" s'affiche à l'écran.**

Afin de protéger l'installation en cas de température environnante trop élevée, l'autoradio bascule dans un mode automatique de protection thermique menant à une réduction du volume sonore ou à l'arrêt de la lecture du CD.

► Couper le système audio pendant quelques minutes afin de laisser le système refroidir.

## Radio

**Il y a un écart de qualité sonore entre les différentes sources audio (radio, CD...).**

Pour permettre une qualité d'écoute optimum, les réglages audio (Volume, Grave, Aigus, Ambiance, Loudness) peuvent être adaptés aux différentes sources sonores, ce qui peut générer des écarts

audibles lors d'un changement de source (radio, CD...).

► Vérifier que les réglages audio (Volume, Grave, Aigus, Ambiance, Loudness) sont adaptés aux sources écoutées. Il est conseillé de régler les fonctions audio (Grave, Aigus, Balance Ar-Av, Balance Ga-Dr) sur la position milieu, de sélectionner l'ambiance musicale "Aucune", de régler la correction loudness sur la position "Active" en mode CD et sur la position "Inactive" en mode radio.

**Les stations mémorisées ne fonctionnent pas (pas de son, 87,5 Mhz s'affiche...).**

La gamme d'onde sélectionnée n'est pas la bonne.

► Appuyer sur la touche BAND pour retrouver la gamme d'ondes (FM, FM2, DAB, AM) où sont mémorisées les stations.

**L'annonce trafic (TA) est affichée. Je ne reçois aucune information routière.**

La station radio ne participe pas au réseau régional d'information trafic.

► Basculer sur une radio qui diffuse des informations trafic.

**La qualité de réception de la station radio écoutée se dégrade progressivement ou les stations mémorisées ne fonctionnent pas (pas de son, 87,5 Mhz s'affiche...).**

Le véhicule est trop éloigné de l'émetteur de la station écoutée ou aucun émetteur n'est présent dans la zone géographique traversée.

► Activer la fonction RDS afin de permettre au système de vérifier si un émetteur plus puissant se trouve dans la zone géographique.

L'environnement (colline, immeuble, tunnel, parking en sous-sol...) bloque la réception, y compris en mode de suivi RDS.

Ce phénomène est normal et ne traduit pas une défaillance de l'autoradio.

L'antenne est absente ou a été endommagée (par exemple lors du passage dans une station de lavage automatique ou dans un parking souterrain).

► Faire vérifier l'antenne par le réseau de la Marque.

**Il y a des coupures du son de 1 à 2 secondes en mode radio.**

Le système RDS recherche, pendant cette brève coupure du son, une autre fréquence pour permettre une meilleure réception de la station.

► Désactiver la fonction RDS si le phénomène est trop fréquent et toujours sur le même parcours.

## Media

**La connexion Bluetooth se coupe.**

Le niveau de charge batterie du périphérique peut être insuffisant.

► Recharger la batterie de l'équipement périphérique.

**Le message "Erreur périphérique USB" s'affiche à l'écran.**

La clé USB n'est pas reconnue ou est peut-être corrompue.

► Reformater la clé USB.

**Le CD est éjecté systématiquement ou n'est pas lu par le lecteur.**

Le CD est placé à l'envers, illisible, ne contient pas de données audio ou contient un format audio non reconnu par l'autoradio.

Le CD est protégé par un système de protection anti-piratage non reconnu par l'autoradio.

► Vérifier le sens de l'insertion du CD dans le lecteur.

► Vérifier l'état du CD : le CD ne pourra pas être lu s'il est trop endommagé.

► Vérifier le contenu s'il s'agit d'un CD gravé : consulter les conseils de la rubrique "Audio".

Du fait d'une qualité insuffisante, certains CD gravés ne seront pas lus par le système audio.

**Le son du lecteur CD est dégradé.**

Le CD utilisé est rayé ou de mauvaise qualité.

► Insérer des CD de bonne qualité et les conserver dans de bonnes conditions.

Les réglages de l'autoradio (graves, aigus, ambiances) sont inadaptés.

► Ramener le niveau d'aigus ou de graves à 0, sans sélectionner d'ambiance.

**Je n'arrive pas à lire les musiques stockées sur mon smartphone par le port USB.**

Selon les smartphones, l'accès par la radio aux musiques du smartphone doit être autorisé par celui-ci.

► Activer manuellement le profil MTP du smartphone (menu paramètres USB).

## Téléphone

**Je n'arrive pas à accéder à ma boîte vocale.**

Peu de téléphones ou d'opérateurs permettent d'utiliser cette fonctionnalité.

► Appeler votre boîte vocale, via le menu téléphone, en utilisant le numéro fourni par votre opérateur.

**Je n'arrive pas à accéder à mon répertoire.**

► Vérifier la compatibilité matérielle de votre téléphone.

Vous n'avez pas donné l'accès de votre répertoire au système lors du jumelage.

► Accepter ou valider l'accès du système au répertoire de votre téléphone.

**Je n'arrive pas à poursuivre une conversation en entrant dans mon véhicule.**

Le mode combiné est activé.

► Décocher le mode combiné pour transmettre la communication au véhicule.

**Je n'arrive pas à jumeler mon téléphone en Bluetooth.**

Les téléphones (modèles, version systèmes d'exploitation) ont chacun leur spécificités sur la procédure de jumelage et certains téléphones ne sont pas compatibles.

► Avant toute tentative de jumelage, supprimer le jumelage du téléphone depuis le système **et** du système depuis le téléphone, afin de visualiser la compatibilité des téléphones.

## Radio avec Écran Tactile

### Autoradio multimédia - Applications - Téléphone Bluetooth®

Les fonctions et les réglages décrits varient selon la version et la configuration du véhicule, ainsi que le pays de commercialisation.

! Pour des raisons de sécurité et parce qu'elles nécessitent une attention soutenue de la part du conducteur, les opérations suivantes doivent être réalisées **véhicule à l'arrêt** et contact mis :

- Le jumelage du smartphone au système en Bluetooth.
- L'utilisation du smartphone.
- Les connexions aux applications CarPlay® ou Android Auto (certaines applications interrompent leur affichage à la reprise du roulage).
- Les réglages et paramétrages du système.

Le système est protégé de manière à fonctionner uniquement sur le véhicule. L'affichage du message **Mode économie d'énergie** signale la mise en veille imminente.

Les codes sources OSS (Open Source Software) du système sont accessibles aux adresses suivantes.  
<https://www.groupe-psa.com/fr/oss/>  
<https://www.groupe-psa.com/en/oss/>

## Premiers pas



Moteur tournant, un appui permet de couper le son.

Contact coupé, un appui met le système en marche.

Augmenter ou diminuer le volume à l'aide de la molette ou des touches "plus" ou "moins" (selon équipement).

Utiliser les touches disposées de chaque côté ou en dessous de l'écran tactile pour accéder aux menus, puis appuyer sur les boutons matérialisés de l'écran tactile.

Selon modèle, utiliser les touches "Source" ou "Menu" disposées à gauche de l'écran tactile pour accéder aux carrousels des menus, puis appuyer sur les boutons matérialisés de l'écran tactile. Il est à tout moment possible d'afficher le carrousel des menus, par un appui court sur l'écran, avec trois doigts.

Toutes les zones tactiles de l'écran sont de couleur blanche.

Pour les pages avec plusieurs onglets en bas de l'écran, il est possible de changer de pages, soit en appuyant sur l'onglet correspondant à la page souhaitée, soit à l'aide d'un doigt, faire glisser les pages vers la gauche ou vers la droite.

Appuyer dans la zone grisée pour remonter d'un niveau ou pour valider.

Appuyer sur la flèche retour pour remonter d'un niveau ou pour valider.



L'écran est de type "capacitif".

Pour entretenir l'écran, il est recommandé d'utiliser un chiffon doux non abrasif (chiffon à lunettes) sans produit additionnel.

Ne pas utiliser d'objets pointus sur l'écran.

Ne pas toucher l'écran avec les mains mouillées.

Certaines informations sont affichées en permanence dans le bandeau supérieur de l'écran tactile :

- Rappel des informations d'air conditionné (selon version), et accès direct au menu correspondant.
- Rappel des informations des menus Radio Média et Téléphone.
- Rappel des informations de confidentialité.
- Accès aux Réglages de l'écran tactile et du combiné numérique.

Sélection de la source sonore (selon équipement) :

- Radios FM / DAB / AM (selon équipement).
- Téléphone connecté en Bluetooth et en diffusion multimédia Bluetooth (streaming).
- Clé USB.
- Lecteur média connecté par la prise auxiliaire (selon équipement).



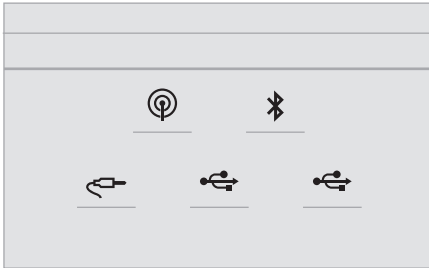

Par l'intermédiaire du menu "Réglages", il est possible de créer un profil relatif à une personne seule ou à un groupe de personnes ayant des points communs, avec la possibilité de paramétrer une multitude de réglages (mémoires radio, réglages audio, ambiances...). La prise en compte des réglages se fait automatiquement.

En cas de très forte chaleur, le volume sonore peut être limité afin de préserver le système. Il peut se mettre en veille (extinction complète de l'écran et du son) pendant une durée minimale de 5 minutes. Le retour à la situation initiale s'effectue lorsque la température de l'habitacle a baissé.

## Commandes au volant

### Commandes au volant - Type 1



#### Radio :

Sélection station mémorisée inférieure / supérieure.

Sélection élément précédent / suivant d'un menu ou d'une liste.

#### Média :

Sélection du morceau précédent / suivant.

Sélection élément précédent / suivant d'un menu ou d'une liste.



#### Radio :

Appui court : affichage de la liste des stations.

Appui long : mise à jour de la liste.

#### Média :

Appui court : affichage de la liste des répertoires.

Appui long : affichage des types de tri disponibles.



Changement de source sonore (Radio ; USB ; AUX si équipement branché ; CD ; Streaming).



Validation d'une sélection.



Augmentation du volume sonore.



Diminution du volume sonore.



Couper le son / Rétablir le son par appui simultané sur les touches augmentation et diminution du volume sonore.

### Commandes au volant - Type 2



#### Commandes vocales :

Cette commande se situe sur le volant ou à l'extrémité de la commande d'éclairage (selon équipement).

Appui court, commandes vocales du smartphone via le système.



Augmentation du volume sonore.



Diminution du volume sonore.

Couper le son par un appui simultané sur les boutons augmentation et diminution du volume sonore (selon équipement).

Rétablir le son par un appui sur un des deux boutons du volume sonore.



**Média** (appui court) : changer de source multimédia.



**Téléphone** (appui court) : décrocher le téléphone.

**Appel en cours** (appui court) : accéder au menu téléphone.

**Téléphone** (appui long) : refuser un appel entrant, raccrocher un appel en cours ; hors appel en cours, accéder au menu téléphone.



**Radio** (rotation) : recherche automatique de la station précédente / suivante.

**Média** (rotation) : page précédente / suivante, déplacement dans les listes.

**Appui court** : validation d'une sélection ; hors sélection, accéder aux mémoires.



**Radio** : afficher la liste des stations.

**Média** : afficher la liste des pistes.

**Radio** (pression continue) : mettre à jour la liste des stations captées.

## Menus

## Applications



Accéder à des équipements paramétrables.

## Radio Media

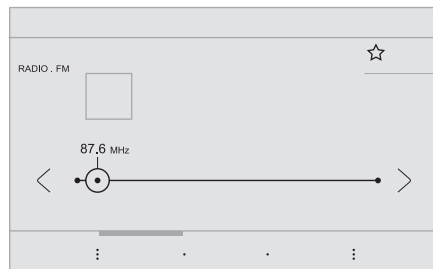

Sélectionner une source sonore, une station de radio.

## Téléphone

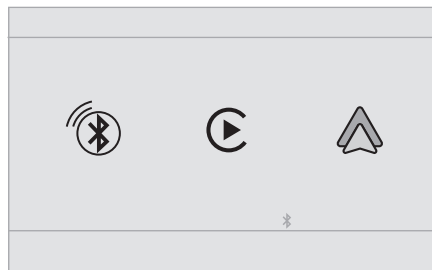

Connecter un téléphone en Bluetooth®.  
Exécuter certaines applications du smartphone connecté via CarPlay® ou Android Auto.

## Réglages

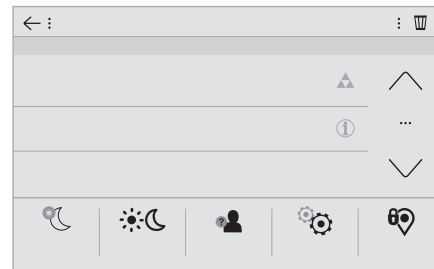

Paramétrer un profil personnel et/ou paramétrer le son (balance, ambiance, etc.) et l'affichage (langue, unités, date, heure, etc.).

## Conduite



Activer, désactiver, paramétrer certaines fonctions du véhicule.

## Navigation

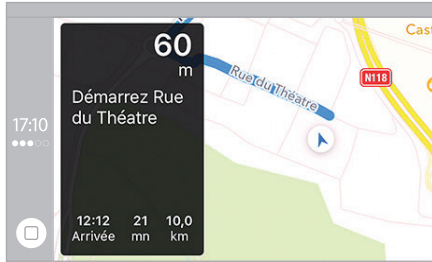

 Paramétrer le guidage et choisir sa destination via CarPlay® ou Android Auto.

## Air conditionné

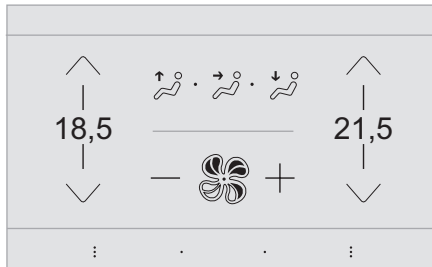

 Gérer les différents réglages de température et de débit d'air.

## Applications

### Visualiser des photos

Insérer une clé USB dans le port USB.

 Afin de préserver le système, ne pas utiliser de répartiteur USB.

Le système gère les lectures de dossiers ainsi que les lectures de fichiers images aux formats : .tiff ; .gif ; .jpg/jpeg ; .bmp ; .png.



Appuyer sur **Applications** pour afficher la page primaire.



Appuyer sur "**Photos**".



Sélectionner un dossier.



Sélectionner une image pour la visualiser.



Appuyer sur cette touche pour afficher le détail de la photo.



Appuyer sur la flèche retour pour remonter d'un niveau.

### Gestion des messages



Appuyer sur **Applications** pour afficher la page primaire.



Appuyer sur "SMS".



Sélectionner l'onglet "SMS".



Appuyer sur cette touche pour sélectionner les paramètres d'affichage des messages.



Appuyer sur cette touche pour rechercher et sélectionner un destinataire.



Sélectionner l'onglet "Messages rapides".



Appuyer sur cette touche pour sélectionner les paramètres d'affichage des messages.



Appuyer sur cette touche pour rédiger un nouveau message.



Appuyer sur la corbeille en face du message choisi pour le supprimer.



Appuyer sur cette touche en face du message choisi pour afficher une page

secondaire.



Appuyer sur cette touche pour éditer le texte existant et le modifier.



Appuyer sur cette touche pour rédiger un nouveau message.



Appuyer sur la corbeille pour supprimer le message.

## Radio

### Sélectionner une station



Appuyer sur **Radio Media** pour afficher la page primaire.



Appuyer sur l'une des touches pour effectuer une recherche automatique des stations de

radio.

Ou



Déplacer le curseur pour effectuer une recherche manuelle de fréquence supérieure

/ inférieure.

Ou

 Appuyer sur la fréquence.

 Saisir les valeurs sur le clavier virtuel des bandes FM et AM.

 Appuyer sur "**OK**" pour valider.

**!** La réception radiophonique peut être perturbée par l'utilisation d'équipements électriques non homologués par la Marque, tels qu'un chargeur avec prise USB branché dans la prise 12 V.

L'environnement extérieur (colline, immeuble, tunnel, parking, sous-sol...) peut bloquer la réception, y compris en mode de suivi RDS. Ce phénomène est normal dans la propagation des ondes radio et ne traduit en aucune manière un défaut de l'autoradio.

## Changer de bande

 Appuyer sur **Radio Media** pour afficher la page primaire.

Appuyer sur la touche "**OPTIONS**" pour accéder à la page secondaire.

 Appuyer sur "**Bande**" pour changer de bande.

 Appuyer dans la zone grisée pour valider.

## Mémoriser une station

Sélectionner une station ou une fréquence.

 Faire un appui court sur l'étoile vide. Si l'étoile est remplie, la station de radio est déjà mémorisée.

Ou  
Sélectionner une station ou une fréquence.

Appuyer sur "**Mémoires**".

 Faire un appui long sur l'une des touches pour mémoriser la station.

## Activer / Désactiver le RDS

Le RDS, si activé, permet de continuer à écouter une même station grâce au suivi de fréquence.

 Appuyer sur **Radio Media** pour afficher la page primaire.

Appuyer sur la touche "**OPTIONS**" pour accéder à la page secondaire.

 Activer / Désactiver "**RDS**".

 Appuyer dans la zone grisée pour valider.

**i** Le suivi de station RDS n'est pas assuré sur tout le pays, les stations de radio ne couvrant pas 100 % du territoire. Cela explique la perte de réception de la station lors d'un trajet.

## Afficher les informations textes

La fonction "Radio Texte" permet d'afficher des informations transmises par la station radio, relatives à l'émission de la station ou la chanson en cours d'écoute.

 Appuyer sur **Radio Media** pour afficher la page primaire.

Appuyer sur la touche "**OPTIONS**" pour accéder à la page secondaire.

 Activer / Désactiver "**INFO**".

 Appuyer dans la zone grisée pour valider.

## Écouter les messages TA

La fonction TA (Trafic Announcement) rend prioritaire l'écoute des messages d'alerte TA. Pour être active, cette fonction nécessite la réception correcte d'une station de radio émettant ce type de message.

Dès l'émission d'une info trafic, le média en cours s'interrompt automatiquement pour diffuser le message TA. L'écoute normale du média reprend dès la fin de l'émission du message.

 Appuyer sur **Radio Media** pour afficher la page primaire.

Appuyer sur la touche "**OPTIONS**" pour accéder à la page secondaire.

 Activer / Désactiver "**TA**".

 Appuyer dans la zone grisée pour valider.

## Réglages audio

 Appuyer sur **Radio Media** pour afficher la page primaire.

Appuyer sur la touche "**OPTIONS**" pour accéder à la page secondaire.



Appuyer sur "**Réglages audio**".



Sélectionner l'onglet "**Tonalité**" ou "**Répartition**" ou "**Son**" ou "**Voix**" ou

"**Sonneries**" pour paramétrer les réglages audio.



Appuyer sur la flèche retour pour valider.

**I** Dans l'onglet "**Tonalité**", les réglages audio **Ambiance**, ainsi que **Graves**, **Médiums** et **Aiguës** sont différents et indépendants pour chaque source sonore.

Dans l'onglet "**Répartition**", les réglages de **Tous passagers**, **Conducteur** et **Avant seul** sont communs à toutes les sources.

Dans l'onglet "**Son**", activer ou désactiver "**Volume asservi à la vitesse**", "**Entrée auxiliaire**" et "**Sons tactiles**".

**!** La répartition (ou spatialisation grâce au système Arkamys®) du son est un traitement audio qui permet d'adapter la qualité sonore, en fonction du nombre de passagers dans le véhicule.

**I** Audio embarqué : le Sound Staging d'Arkamys® optimise la répartition du son dans l'habitacle.

## Radio DAB (Digital Audio Broadcasting)

### Radio Numérique Terrestre

### Radio Numérique Terrestre

La radio numérique permet une écoute de qualité supérieure.

Les différents "multiplex/ensemble" vous proposent un choix de radios rangées par ordre alphabétique.



Appuyer sur **Radio Media** pour afficher la page primaire.

Appuyer sur la touche "**OPTIONS**" pour accéder à la page secondaire.



Appuyer sur "**Bande**" pour sélectionner "**Bande DAB**".



Appuyer dans la zone grisée pour valider.

### Suivi FM-DAB

Le "DAB" ne couvre pas 100 % du territoire. Lorsque la qualité du signal numérique est dégradée, le "Suivi FM-DAB" permet de continuer à écouter une même station, en basculant automatiquement sur la radio analogique "FM" correspondante (si elle existe).



Appuyer sur **Radio Media** pour afficher la page primaire.

Appuyer sur la touche "**OPTIONS**" pour accéder à la page secondaire.



Activer / Désactiver "**Suivi FM-DAB**".



Appuyer dans la zone grisée pour valider.

**I** Si le "Suivi FM-DAB" est activé, il peut y avoir un décalage de quelques secondes lorsque le système bascule en radio analogique "FM" avec parfois une variation de volume. Lorsque la qualité du signal numérique redevient bonne, le système rebasculé automatiquement en "DAB". Pour minimiser ce décalage, il est conseillé de mémoriser les stations de radio dans la bande "DAB".

**!** Si la station "DAB" écoutée n'est pas disponible en "FM", ou si le "Suivi FM-DAB" n'est pas activé, il y a une coupure de son lorsque la qualité du signal numérique devient mauvaise.

## Media

### Port USB



Insérer la clé USB dans le port USB ou brancher le périphérique USB au port USB à l'aide d'un câble adapté (non fourni).



Afin de préserver le système, ne pas utiliser de répartiteur USB.

Le système constitue des listes de lecture (mémoire temporaire) dont le temps de création peut prendre

de quelques secondes à plusieurs minutes à la première connexion.

Réduire le nombre de fichiers autres que musicaux et le nombre de répertoires, permet de diminuer le temps d'attente.

Les listes de lecture sont actualisées à chaque coupure du contact ou connexion d'une clé USB.

Les listes sont mémorisées : sans intervention dans les listes, le temps de chargement suivant est réduit.

## Prise Auxiliaire (AUX)

Selon équipement



Brancher l'équipement nomade (lecteur MP3, ...) sur la prise Jack à l'aide d'un câble audio (non fourni).

Cette source n'est disponible que si "Entrée auxiliaire" a été cochée dans les réglages audios.

Régler d'abord le volume de l'équipement nomade (niveau élevé). Régler ensuite le volume de l'autoradio.

Le pilotage des commandes se fait via l'équipement nomade.

## Choix de la source



Appuyer sur **Radio Media** pour afficher la page primaire.

Appuyer sur la touche "**SOURCES**".

Choisir la source.

## Streaming audio Bluetooth®

Le Streaming audio permet d'écouter le flux audio provenant du smartphone.

Le profil Bluetooth doit être activé.

Régler d'abord le volume de l'équipement nomade (niveau élevé). Régler ensuite le volume du système.

Si la lecture ne commence pas automatiquement, il peut être nécessaire de lancer la lecture audio à partir du smartphone.

Le pilotage se fait via le périphérique ou en utilisant les touches tactiles du système.

Une fois connecté en Streaming audio, le smartphone est considéré comme une source média.

## Connexion lecteurs Apple®

Connecter le lecteur Apple® à la prise USB à l'aide d'un câble adapté (non fourni).

La lecture commence automatiquement.

Le pilotage se fait via les commandes du système audio.

Les classements disponibles sont ceux du lecteur nomade connecté (artistes / albums / genres / playlists / audiobooks / podcasts). Il est aussi possible d'utiliser un classement structuré sous forme de bibliothèque.

Le classement utilisé par défaut est le classement par artistes. Pour modifier le classement utilisé, remonter l'arborescence jusqu'à son premier niveau puis sélectionner le classement souhaité (playlists par exemple) et valider pour descendre l'arborescence jusqu'à la piste souhaitée.

La version du logiciel de l'autoradio peut être incompatible avec la génération du lecteur Apple®.

## Informations et conseils

Le système supporte les lecteurs nomades USB Mass Storage, les BlackBerry® ou les lecteurs Apple® via les prises USB. Le câble d'adaptation n'est pas fourni.

La gestion du périphérique se fait par les commandes du système audio.

Les autres périphériques, non reconnus par le système lors de la connexion, doivent être branchés à la prise auxiliaire à l'aide d'un câble Jack (non fourni) ou via le streaming Bluetooth suivant la compatibilité.

! Afin de préserver le système, ne pas utiliser de répartiteur USB.

L'autoradio lit les fichiers audio avec l'extension ".wav, .wma, .aac, .ogg, .mp3" avec un débit compris entre 32 Kbps et 320 Kbps.

Il supporte aussi le mode VBR (Variable Bit Rate). Tout autre type de fichier (.mp4 par exemple) ne peut être lu.

Les fichiers ".wma" doivent être de type wma 9 standard.

Les fréquences d'échantillonnage supportées sont 11, 22, 44 et 48 KHz.

Il est conseillé de rédiger les noms de fichiers avec moins de 20 caractères en excluant les caractères particuliers (ex : « » ? ; ; ù) afin d'éviter tout problème de lecture ou d'affichage.

Utiliser uniquement des clés USB au format FAT32 (File Allocation Table).

- Il est recommandé d'utiliser le câble USB d'origine de l'appareil nomade.

## Téléphone

### Prises USB

Selon équipement, pour plus d'informations sur la ou les prises USB compatible(s) avec les applications **CarPlay®** ou **Android Auto**, se reporter à la rubrique "Ergonomie et confort".

- Pour connaître les modèles des smartphones éligibles, se connecter à l'adresse Internet de la Marque du pays.

- La synchronisation du smartphone permet aux usagers d'afficher les applications, adaptées à la technologie CarPlay® ou Android Auto du smartphone à l'écran du véhicule. Pour la technologie CarPlay®, il faut au préalable activer la fonction CarPlay® sur le smartphone. Déverrouiller le smartphone pour que le processus de communication entre le smartphone et le système fonctionne. Les principes et les normes sont constamment en évolution, **il est conseillé de mettre à jour le système d'exploitation du smartphone ainsi que la date et l'heure du smartphone et du système.**

## Connexion smartphones CarPlay®

Selon pays.

- Au branchement du câble USB, la fonction CarPlay® désactive le mode Bluetooth® du système.

La fonction "**CarPlay**" nécessite un smartphone et des applications compatibles.



Brancher le câble USB. Le smartphone est en mode charge lorsqu'il est relié par le câble USB.



À partir du système, appuyer sur **Téléphone** pour afficher l'interface CarPlay®.



Ou



Lors d'une connexion Bluetooth® du smartphone déjà effectuée.



Brancher le câble USB. Le smartphone est en mode charge lorsqu'il est relié par le câble USB.



À partir du système, appuyer sur **Téléphone** pour afficher la page primaire.

Appuyer sur la touche "**TEL**" pour accéder à la page secondaire.



Appuyer sur "**CarPlay**" pour afficher l'interface CarPlay®.

- Au débranchement du câble USB et au contact coupé puis remis, le système ne basculera pas automatiquement en mode Radio Media, un changement de source devra être réalisé manuellement.



A tout moment, il est possible d'accéder à la navigation CarPlay® par un appui sur la touche **Navigation** du système.

## Connexion smartphones Android Auto

Selon pays.



Sur le smartphone, télécharger l'application Android Auto.



La fonction "Android Auto" nécessite un smartphone et des applications compatibles.

### Téléphone non connecté en Bluetooth®



Brancher un câble USB. Le smartphone est en mode charge lorsqu'il est relié par un câble USB.



À partir du système, appuyer sur "**Téléphone**" pour afficher la page primaire. Appuyer sur "**Android Auto**" pour lancer l'application du système.



Selon le smartphone, il est nécessaire d'activer la fonction "**Android Auto**".



Lors de la procédure, plusieurs pages-écrans sur l'association de certaines fonctionnalités s'affichent.

Accepter pour lancer et terminer la connexion.



Lors du branchement du smartphone au système, il est préconisé de lancer le Bluetooth® du smartphone.

## Téléphone connecté en Bluetooth®



A partir du système, appuyer sur "**Téléphone**" pour afficher la page primaire.

Appuyer sur la touche "**TEL**" pour afficher la page secondaire.



Appuyer sur "**Android Auto**" pour lancer l'application du système.

En marge de l'affichage Android Auto, les accès au choix des différentes sources de musique restent accessibles à l'aide des touches tactiles situées dans le bandeau supérieur.

L'accès aux menus du système peut se faire à tout moment à l'aide des touches dédiées.

**i** Suivant la qualité du réseau, un temps d'attente est nécessaire pour la disponibilité des applications.

## Jumeler un téléphone Bluetooth®

**!** Les services disponibles sont dépendants du réseau, de la carte SIM et de la compatibilité des appareils Bluetooth utilisés. Vérifier sur le manuel du téléphone et auprès de l'opérateur les services disponibles.

La fonction Bluetooth doit être activée et le téléphone, "visible par tous" (configuration du téléphone).

Pour finaliser le jumelage, quelle que soit la procédure du téléphone ou du système, confirmer et

valider le code affiché à l'identique sur le système et sur le téléphone.

**i** En cas d'échec, il est conseillé de désactiver puis de réactiver la fonction Bluetooth du téléphone.

### Procédure à partir du téléphone



Sélectionner le nom du système dans la liste des appareils détectés.

Sur le système, accepter la demande de connexion du téléphone.

### Procédure à partir du système



Appuyer sur **Téléphone** pour afficher la page primaire.



Appuyer sur "**Recherche Bluetooth**".

La liste des téléphones détectés s'affiche.



Sélectionner le nom du téléphone choisi dans la liste.

### Partage de connexion

Le système propose de connecter le téléphone avec 3 profils :

- en "**Téléphone**" (kit mains-libres, téléphone uniquement),
- en "**Streaming audio**" (streaming : lecture sans fil des fichiers audio du téléphone),
- en "**Données internet mobile**".



Sélectionner un ou plusieurs profils.



Appuyer sur "**OK**" pour valider.

Selon le type de téléphone, il est demandé d'accepter ou non le transfert du répertoire et des messages.

**i** La capacité du système à ne connecter qu'un seul profil dépend du téléphone. Les trois profils peuvent se connecter par défaut.

**i** Les profils compatibles avec le système sont : HFP, OPP, PBAP, A2DP, AVRCP, MAP et PAN.

Se connecter sur le site de la Marque pour plus d'informations (compatibilité, aide complémentaire...).

### Reconnexion automatique

De retour dans le véhicule, si le dernier téléphone connecté est à nouveau présent, il est automatiquement reconnu et dans les 30 secondes environ qui suivent la mise du contact le jumelage est opéré automatiquement (Bluetooth activé).

### Pour modifier le profil de connexion :



Appuyer sur **Téléphone** pour afficher la page primaire.

Appuyer sur la touche "**TEL**" pour accéder à la page secondaire.



Appuyer sur "**Connexion Bluetooth**" pour afficher la liste des appareils jumelés.



Appuyer sur la touche "détails" d'un périphérique jumelé.



Sélectionner un ou plusieurs profils.



 Appuyer sur "OK" pour valider.

## Gestion des téléphones jumelés

Cette fonction permet de connecter ou de déconnecter un périphérique ainsi que de supprimer un jumelage.

 Appuyer sur **Téléphone** pour afficher la page primaire.

Appuyer sur la touche "TEL" pour accéder à la page secondaire.

 Appuyer sur "**Connexion Bluetooth**" pour afficher la liste des appareils jumelés.

 Appuyer sur le nom du téléphone choisi dans la liste pour le déconnecter.

Appuyer à nouveau pour le connecter.

## Supprimer un téléphone

 Appuyer sur la corbeille en haut à droite de l'écran pour afficher une corbeille en face du téléphone choisi.

 Appuyer sur la corbeille en face du téléphone choisi pour le supprimer.

## Recevoir un appel

Un appel entrant est annoncé par une sonnerie et un affichage superposé sur l'écran.

 Faire un appui court sur la touche **TEL** des commandes au volant pour décrocher.

Et

 Faire un appui long

 sur la touche **TEL** des commandes au volant pour refuser l'appel.

Ou

 Appuyer sur "**Raccrocher**".

## Passer un appel

 L'utilisation du téléphone est fortement déconseillée en conduisant.

Garer le véhicule.

Passer l'appel à l'aide des commandes au volant.

## Appeler un nouveau numéro

 Appuyer sur **Téléphone** pour afficher la page primaire.

 Saisir le numéro à l'aide du clavier numérique.

 Appuyer sur "**Appeler**" pour lancer l'appel.

## Appeler un contact

 Appuyer sur **Téléphone** pour afficher la page primaire.

Ou faire un appui long



 sur la touche **TEL** des commandes au volant.

Appuyer sur "**Contacts**".

Sélectionner le contact dans la liste proposée.



Appuyer sur "**Appeler**".

## Appeler un des derniers numéros composés



Appuyer sur **Téléphone** pour afficher la page primaire.

Ou



Faire un appui long



sur la touche des commandes au volant.

Appuyer sur "**Journal d'appels**".

Sélectionner le contact dans la liste proposée.

 Il est toujours possible de lancer un appel directement depuis le téléphone ; stationner le véhicule par mesure de sécurité.

## Régler la sonnerie



Appuyer sur **Téléphone** pour afficher la page primaire.

Appuyer sur la touche "**OPTIONS**" pour accéder à la page secondaire.



Appuyer sur "**Volume sonnerie**" pour afficher la barre du volume.



Appuyer sur les flèches ou déplacer le curseur pour régler le volume de la sonnerie.

## Réglages

## Paramétrer les profils



Appuyer sur **Réglages** pour afficher la page primaire.

 Appuyer sur "**Profils**".

Sélectionner "**Profil 1**" ou "**Profil 2**" ou "**Profil 3**" ou "**Profil commun**".

 Appuyer sur cette touche pour entrer un nom de profil à l'aide du clavier virtuel.

**OK** Appuyer sur "**OK**" pour enregistrer.

 Appuyer sur la flèche retour pour valider.

 Appuyer sur cette touche pour activer le profil.

 Appuyer à nouveau sur la flèche retour pour valider.

 Appuyer sur cette touche pour réinitialiser le profil sélectionné.

## Régler la luminosité

 Appuyer sur **Réglages** pour afficher la page primaire.

 Appuyer sur **Luminosité**.

 Déplacer le curseur pour régler la luminosité de l'écran et/ou du combiné d'instruments (selon version).

 Appuyer dans la zone grisée pour valider.

## Modifier les paramètres du système

 Appuyer sur **Réglages** pour afficher la page primaire.

 Appuyer sur "**Configuration**" pour accéder à la page secondaire.

 Appuyer sur "**Configuration système**".

Appuyer sur l'onglet "**Unités**" pour changer l'unité de distance, consommation et température.

Appuyer sur l'onglet "**Paramètres usine**" pour revenir aux réglages initiaux.

 La réinitialisation du système en réglage d'usine, active la langue anglaise par défaut (selon version).

Appuyer sur l'onglet "**Info. système**" pour consulter la version des différents modules installés dans le système.

Appuyer sur l'onglet "**Confidentialité**",  
ou

 Appuyer sur **Réglages** pour afficher la page primaire.

 Appuyer sur "**Confidentialité**" pour activer ou désactiver le mode des données privées.

 Activer ou désactiver :

– "**Aucun partage (données, position du véhicule)**".

– "**Partage de données uniquement**".

– "**Partage des données et de la position du véhicule**".

 Appuyer sur la flèche retour pour valider.

 Appuyer sur **Réglages** pour afficher la page primaire.

 Appuyer sur "**Configuration**" pour accéder à la page secondaire.

 Appuyer sur "**Configuration écran**".

Appuyer sur "**Luminosité**".

 Déplacer le curseur pour régler la luminosité de l'écran et/ou du combiné (selon version).

 Appuyer sur la flèche retour pour valider.

Appuyer sur "**Animation**".

 Activer ou désactiver : "**Défilement de texte automatique**".

 Sélectionner "**Transitions animées**".

 Appuyer sur la flèche retour pour valider.

## Sélectionner la langue

 Appuyer sur **Réglages** pour afficher la page primaire.

 Appuyer sur "**Configuration**" pour accéder à la page secondaire.

 Sélectionner "**Langue**" pour changer de langue.

 Appuyer sur la flèche retour pour valider.

## Régler l'heure

 Appuyer sur **Réglages** pour afficher la page primaire.

 Appuyer sur "**Configuration**" pour accéder à la page secondaire.



Appuyer sur **"Date et heure"**.

Sélectionner **"Heure"**.



Appuyer sur cette touche pour régler l'heure à l'aide du clavier virtuel.

OK

Appuyer sur **"OK"** pour enregistrer l'heure.



Appuyer sur cette touche pour définir le fuseau horaire.



Sélectionner le format d'affichage de l'heure (12h / 24h).



Activer ou désactiver l'heure d'été (+1 heure).



Activer ou désactiver la synchronisation avec les satellites (UTC).



Appuyer sur la flèche retour pour enregistrer les réglages.



Le système ne gère pas automatiquement les basculements heure d'été / heure d'hiver (selon pays de commercialisation).

## Régler la date



Appuyer sur **Réglages** pour afficher la page primaire.



Appuyer sur **"Configuration"** pour accéder à la page secondaire.



Appuyer sur **"Date et heure"**.



Sélectionner **"Date"**.



Appuyer sur cette touche pour définir la date.



Appuyer sur la flèche retour pour enregistrer la date.



Sélectionner le format d'affichage de la date.



Appuyer à nouveau sur la flèche retour pour valider.



Les réglages de la date et de l'heure ne sont disponibles que si la "Synchronisation GPS" est désactivée.

## Questions fréquentes

Les informations décrites ci-après regroupent les réponses aux questions les plus fréquemment posées concernant le système.

### Radio

**La qualité de réception de la station radio écoutée se dégrade progressivement ou les stations mémorisées ne fonctionnent pas (pas de son, 87,5 Mhz s'affiche...).**

Le véhicule est trop éloigné de l'émetteur de la station écoutée ou aucun émetteur n'est présent dans la zone géographique traversée.

► Activer la fonction "RDS" par le biais du bandeau supérieur, afin de permettre au système de vérifier si un émetteur plus puissant se trouve dans la zone géographique.

L'environnement (colline, immeuble, tunnel, parking sous-sol...) bloque la réception, y compris en mode de suivi RDS.

Ce phénomène est normal et ne traduit pas une défaillance de l'autoradio.

L'antenne est absente ou a été endommagée (par exemple lors d'un passage en station de lavage ou dans un parking souterrain).

► Faire vérifier l'antenne par le réseau de la Marque.

**Je ne retrouve pas certaines stations radio dans la liste des stations captées.**

**Le nom de la station de radio change.**

La station n'est plus captée ou son nom a changé dans la liste.

► Appuyer sur la flèche ronde dans l'onglet "Liste" de la page "Radio".

Certaines stations de radio envoient, à la place de leur nom d'autres informations (titre de la chanson par exemple).

Le système interprète ces données comme le nom de la station.

► Appuyer sur la flèche ronde dans l'onglet "Liste" de la page "Radio".

### Média

**La lecture de ma clé USB démarre après un temps excessivement long (environ 2 à 3 minutes).**

Certains fichiers fournis avec la clé peuvent ralentir de façon très importante l'accès à la lecture de la clé (multiplication par 10 du temps de catalogage).

► Supprimer les fichiers fournis avec la clé et limiter le nombre de sous-dossiers dans l'arborescence de la clé.

### **Certains caractères des informations du média en cours de lecture ne sont pas affichés correctement.**

Le système audio ne sait pas traiter certains types de caractère.

- ▶ Utiliser des caractères standards pour nommer les pistes et les répertoires.

### **La lecture des fichiers en streaming ne commence pas.**

Le périphérique connecté ne permet pas de lancer automatiquement la lecture.

- ▶ Lancer la lecture depuis le périphérique.

### **Les noms des plages et la durée de lecture ne s'affichent pas sur l'écran en streaming audio.**

Le profil Bluetooth ne permet pas de transférer ces informations.

## **Téléphone**

### **Je n'arrive pas à connecter mon téléphone Bluetooth.**

Il est possible que le Bluetooth du téléphone soit désactivé ou l'appareil non visible.

- ▶ Vérifier que le Bluetooth du téléphone est activé.
- ▶ Vérifier dans les paramètres du téléphone qu'il est "Visible par tous".

Le téléphone Bluetooth n'est pas compatible avec le système.

- ▶ Vérifier la compatibilité du téléphone sur le site de la Marque (services).

### **Android Auto et/ou CarPlay ne fonctionnent pas.**

Android Auto et CarPlay peuvent ne pas s'activer si les câbles USB sont de mauvaise qualité.

- ▶ Utiliser des câbles USB officiels pour garantir une utilisation conforme.

### **Android Auto et/ou CarPlay ne fonctionnent pas.**

Android Auto et CarPlay ne sont pas disponibles dans tous les pays.

- ▶ Vérifier la liste des pays supportés sur les sites Internet : Google Android Auto ou Apple.

### **Le son du téléphone connecté en Bluetooth est inaudible.**

Le son dépend à la fois du système et du téléphone.

- ▶ Augmenter le volume de l'autoradio, éventuellement au maximum et augmenter le son du téléphone si nécessaire.

Le bruit ambiant influe sur la qualité de la communication téléphonique.

- ▶ Réduire le bruit ambiant (fermer les fenêtres, diminuer la ventilation, ralentir...).

### **Les contacts ne sont pas classés dans l'ordre alphabétique.**

Certains téléphones proposent des options d'affichage. Selon les paramètres choisis, les contacts peuvent être transférés dans un ordre spécifique.

- ▶ Modifier les paramètres d'affichage du répertoire du téléphone.

## **Réglages**

### **En changeant le réglage des aigus et des graves, l'ambiance est désélectionnée.**

### **En changeant d'ambiance, les réglages des aigus et des graves reviennent à zéro.**

Le choix d'une ambiance impose le réglage des aigus et des graves et inversement.

- ▶ Modifier le réglage des aigus et des graves ou le réglage d'ambiance pour obtenir l'environnement sonore souhaité.

### **En changeant le réglage des balances, la répartition est désélectionnée.**

### **En changeant la répartition, le réglage des balances est désélectionné.**

Le choix d'une répartition impose le réglage des balances et inversement.

- ▶ Modifier le réglage des balances ou le réglage de répartition pour obtenir l'environnement sonore souhaité.

### **Il y a un écart de qualité sonore entre les différentes sources audio.**

Pour permettre une qualité d'écoute optimum, les réglages audio peuvent être adaptés aux différentes sources sonores, ce qui peut générer des écarts audibles lors d'un changement de source.

- ▶ Vérifier que les réglages audio sont adaptés aux sources écoutées. Il est conseillé de régler les fonctions audio sur la position milieu.

### **Moteur coupé, le système s'arrête après plusieurs minutes d'utilisation.**

Lorsque le moteur est coupé, le temps de fonctionnement du système dépend du niveau de charge de la batterie.

L'arrêt est normal : le système se met en mode économie d'énergie et se coupe afin de préserver la batterie du véhicule.

- ▶ Démarrer le moteur du véhicule afin d'augmenter la charge de la batterie.

## Navigation 3D Connectée

### Navigation GPS - Applications - Autoradio multimédia - Téléphone Bluetooth®

**i** Les fonctions et réglages décrits varient selon la version et la configuration du véhicule, ainsi que le pays de commercialisation.

**!** Pour des raisons de sécurité et parce qu'elles nécessitent une attention soutenue de la part du conducteur, les opérations suivantes doivent être réalisées **véhicule à l'arrêt** et contact mis :

- Le jumelage du smartphone au système en Bluetooth.
- L'utilisation du smartphone.
- Les connexions aux applications CarPlay® ou Android Auto (certaines applications interrompent leur affichage à la reprise du roulage).
- Le visionnage d'une vidéo (la vidéo s'interrompt à la reprise du roulage).
- Les réglages et paramètres du système.

**i** AM et DAB non disponibles sur les véhicules Hybrides.

**i** Le système est protégé de manière à fonctionner uniquement sur le véhicule.

L'affichage du message **Mode économie d'énergie** signale la mise en veille imminente.

**i** Il est possible de télécharger les mises à jour du système et des cartographies, sur le site de la Marque.  
La procédure de mise à jour y est également disponible.

**i** Les codes sources OSS (Open Source Software) du système sont accessibles aux adresses suivantes :

<https://www.groupe-psa.com/fr/oss/>  
<https://www.groupe-psa.com/en/oss/>

## Premiers pas



Moteur tournant, un appui permet de couper le son.

Contact coupé, un appui met le système en marche. Augmenter ou diminuer le volume à l'aide de la molette ou des touches "plus" ou "moins" (selon équipement).

Utiliser les touches des menus disposées de chaque côté ou en dessous de l'écran tactile pour accéder aux menus, puis appuyer sur les boutons matérialisés de l'écran tactile.

Selon modèle, utiliser les boutons "Source" ou "Menu" pour accéder aux carrousels des menus,

puis appuyer sur les touches matérialisées de l'écran tactile.

Afficher le carrousel des menus à tout moment, par un appui court sur l'écran, avec trois doigts.

Toutes les zones tactiles de l'écran sont de couleur blanche.

Appuyer sur la flèche retour pour remonter d'un niveau.

Appuyer sur "OK" pour valider.



L'écran est de type "capacitif".

Pour entretenir l'écran, il est recommandé d'utiliser un chiffon doux non abrasif (chiffon à lunettes) sans produit additionnel.

Ne pas utiliser d'objets pointus sur l'écran.

Ne pas toucher l'écran avec les mains mouillées.

Certaines informations sont affichées en permanence dans les bandeaux latéraux ou dans le bandeau supérieur de l'écran tactile (selon équipement) :

- Rappel des informations d'air conditionné (selon version), et accès direct au menu correspondant.

- Accéder directement au choix de la source sonore, à la liste des stations (ou des titres selon la source).

- Accéder aux "Notifications" de messages, aux emails, aux mises à jour cartographiques et suivant les services aux notifications de navigation.

- Accéder aux réglages de l'écran tactile et du combiné numérique.

Sélection de la source sonore (selon équipement) :

- Radios FM / DAB / AM (selon équipement).

- Téléphone connecté en Bluetooth et en diffusion multimédia Bluetooth (streaming).
- Clé USB.
- Lecteur média connecté par la prise auxiliaire (selon équipement).
- Vidéo (selon équipement).

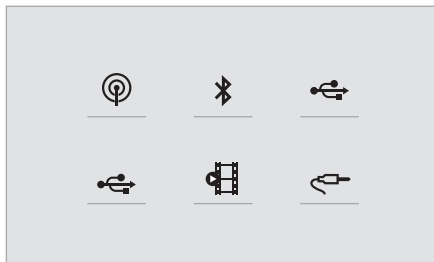

**I** Par l'intermédiaire du menu "Réglages", il est possible de créer un profil relatif à une personne seule ou à un groupe de personnes ayant des points communs, avec la possibilité de paramétrer une multitude de réglages (mémoires radio, réglages audio, historique de navigation, contacts favoris...). La prise en compte des réglages se fait automatiquement.

**I** En cas de très forte chaleur, le volume sonore peut être limité afin de préserver le système. Il peut se mettre en veille (extinction complète de l'écran et du son) pendant une durée minimale de 5 minutes. Le retour à la situation initiale s'effectue lorsque la température de l'habitacle a baissé.

## Commandes au volant



### Commandes vocales :

Cette commande se situe sur le volant ou à l'extrémité de la commande d'éclairage (selon équipement).

Appui court, commandes vocales du système.

Appui long, commandes vocales du smartphone ou CarPlay®, Android Auto via le système.



Augmentation du volume sonore.



Diminution du volume sonore.

Couper le son par un appui simultané sur les touches augmentation et diminution du volume sonore (selon équipement).

Rétablir le son par un appui sur une des deux touches du volume sonore.



**Média** (appui court) : changer de source multimédia.



**Téléphone** (appui court) : décrocher le téléphone.

**Appel en cours** (appui court) : accéder au menu téléphone.

**Téléphone** (appui long) : refuser un appel entrant, raccrocher un appel en cours ; hors appel en cours, accéder au menu téléphone.



**Radio** (rotation) : recherche automatique de la station précédente / suivante.

**Média** (rotation) : plage précédente / suivante, déplacement dans les listes.

**Appui court** : validation d'une sélection ; hors sélection, accéder aux mémoires.



**Radio** : afficher la liste des stations.

**Média** : afficher la liste des pistes.

**Radio** (pression continue) : mettre à jour la liste des stations captées.

## Menus

### Navigation connectée



Paramétrer le guidage et choisir sa destination.

Utiliser les services disponibles en temps réel selon équipement.

## Applications



 Exécuter certaines applications du smartphone connecté via CarPlay® ou Android Auto.  
Vérifier l'état des connexions Bluetooth® et Wi-Fi.

## Radio Media

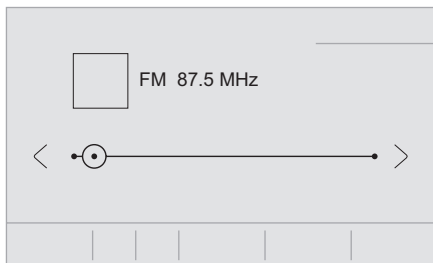

 Sélectionner une source sonore, une station de radio, afficher des photographies.

## Téléphone

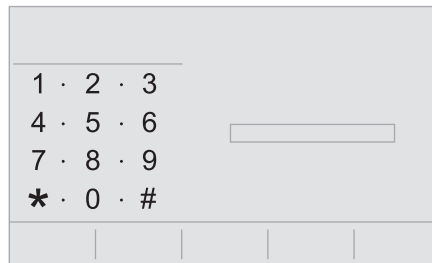

 Connecter un téléphone en Bluetooth®, consulter des messages, des emails et envoyer des messages rapides.

## Réglages

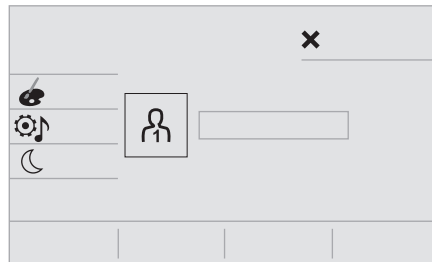

 Paramétrer un profil personnel et/ou paramétrer le son (balance, ambiance, etc.) et l'affichage (langue, unités, date, heure, etc.).

## Véhicule



 Activer, désactiver, paramétrer certaines fonctions du véhicule.

## Air conditionné



 Gérer les différents réglages de température et de débit d'air.

## Commandes vocales

### Commandes au volant



#### Commandes vocales :

Les commandes vocales peuvent être effectuées à partir de n'importe quelle page-écran après avoir effectué un appui court sur le bouton de "Commandes vocales" situé sur le volant ou à l'extrémité de la commande d'éclairage (selon équipement), à condition qu'il n'y ait aucun appel téléphonique en cours.



Pour s'assurer que les commandes vocales soient toujours reconnues par le système, il est conseillé de suivre les suggestions suivantes :

- **Utiliser un langage naturel, parler d'un ton de voix normal sans découper les mots, ni élever la voix.**

- Avant de parler, toujours attendre le "bip" (signal sonore).

- Pour un fonctionnement optimal, il est conseillé de fermer les vitres et le toit ouvrant pour éviter toute perturbation extérieure (selon version),

- Avant de prononcer les commandes vocales, demander aux autres passagers de ne pas parler.

### Premiers pas



Exemple de "commande vocale" pour la navigation :

**"Guider vers adresse 11 rue Matignon, Paris"**

Exemple de "commande vocale" pour la radio et les médias :

**"Écouter artiste Madonna"**

Exemple de "commande vocale" pour le téléphone :

**"Appeler Patrice"**



Les commandes vocales, avec un choix de 17 langues (allemand, anglais, arabe, brésilien, danois, espagnol, farsi, français, italien, néerlandais, norvégien, polonais, portugais, russe, suédois, tchèque, turque) se font en correspondance avec la langue précédemment sélectionnée et paramétrée dans le système.

Pour certaines commandes vocales, il existe des alternatives de synonymes.

Exemple : Guider vers / Naviguer vers / Aller vers / ...

Les commandes vocales en langue arabe de : "Naviguer vers adresse" et "Afficher POI dans la ville" ne sont pas disponibles.

### Informations - Utilisations



A l'activation des commandes vocales, par un appui court sur le bouton, une aide s'affiche sur l'écran tactile proposant divers menus et permettant d'interagir avec la voix du système.

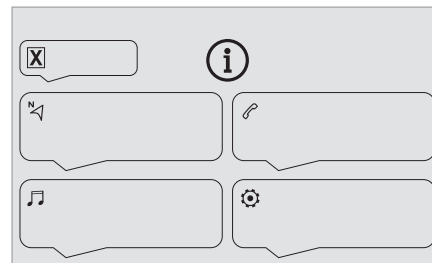

Après le choix d'un menu, des commandes sont proposées.

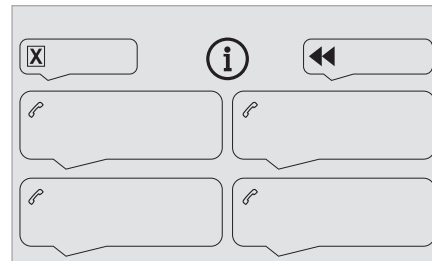

Appuyez sur le bouton de commande vocale et dites votre commande après le signal sonore. N'oubliez pas que vous pouvez m'interrompre à tout moment en appuyant sur ce bouton. Vous pouvez rappuyer sur ce même bouton pendant que je vous écoute si vous voulez mettre fin à la conversation. Si vous êtes perdu et que voulez interrompre l'action en cours, dites "annuler". Si vous voulez revenir en arrière et recommencer, dites "retour". Pour obtenir de l'aide ou des conseils, dites "aide". Si vous dites une commande et que j'ai



besoin de plus d'informations, je vous donnerai des exemples pour vous aider à me donner les informations dont j'ai besoin ou je vous guiderai. Vous trouverez plus d'informations en mode "débutant". Si vous vous sentez plus à l'aise, vous pouvez régler l'interaction vocale en mode "expert".

## Commandes vocales globales



### Commandes vocales

**Régler l'interaction vocale en mode expert - débutant**

**Sélectionner le profil 1 / Sélectionner le profil Jean**

**Augmenter température**

**Baisser température**



### Messages d'aide

Je peux vous aider dans de nombreux domaines. Vous pouvez dire: "aide téléphone", "aide navigation", "aide média" ou encore "aide radio". Pour en savoir plus sur l'utilisation des commandes vocales, vous pouvez dire "aide commandes vocales".

Dites "oui" si j'ai bien compris votre requête.

Autrement, dites "non" pour recommencer.

## Commandes vocales "Navigation"



### Commandes vocales

**Guider vers la maison**

**Guider vers le bureau**

**Guider vers destination préférée, Club de Tennis**

**Guider vers contact Jean**

**Guider vers adresse 11 rue Matignon, Paris**



### Messages d'aide

Pour lancer le guidage, dites "guider vers" suivi de l'adresse, du nom du contact ou de l'intersection.

Dites par exemple "guider vers adresse, 11 rue de Rennes, Paris", "guider vers contact, Jean" ou "guider vers l'intersection de rue de Rennes, Paris".

Vous pouvez également préciser s'il s'agit d'une destination préférée ou d'un point d'intérêt. Dites par exemple "guider vers destination préférée, club de tennis", "guider vers point d'intérêt aéroport Charles de Gaulle à Paris", ou encore "guider vers la maison". Pour afficher les POI sur la carte, vous pouvez dire "afficher point d'intérêt hôtels à Paris" ou "afficher point d'intérêt stations-service à proximité". Pour plus d'informations, dites "aide points d'intérêt" ou "aide guidage".

Pour choisir une destination, dites "guider vers la ligne trois" ou "sélectionner la deuxième ligne". Si vous n'arrivez pas à trouver la destination mais que la rue est correcte, dites par exemple "sélectionner la rue ligne trois". Pour vous déplacer dans la liste, dites "page suivante" ou "page précédente". Vous pouvez revenir en arrière et recommencer en disant "retour", ou dites "annuler" pour interrompre l'action en cours.



### Commandes vocales

**Quelle est la distance restante?**

**Quel est le temps restant?**

**Quelle est l'heure d'arrivée?**

**Arrêter le guidage**



### Messages d'aide

Vous pouvez dire "désactiver" ou "reprendre guidage". Vous pouvez obtenir des informations sur votre itinéraire en disant par exemple "temps restant", "distance restante" ou "heure d'arrivée". Dites "aide navigation" pour en savoir plus.



### Commandes vocales

**Afficher point d'intérêt hôtel à la destination**

**Afficher point d'intérêt station-service à proximité**

**Guider vers point d'intérêt Aéroport Charles de Gaulle à Paris**

**Guider vers point d'intérêt station-service sur la route**



### Messages d'aide

Pour afficher les POI sur la carte, vous pouvez dire "afficher point d'intérêt hôtel à Paris", "afficher point d'intérêt parking à proximité", "afficher point d'intérêt hôtel à la destination" ou "afficher point d'intérêt stations-service sur la route". Si vous préférez naviguer directement vers un point d'intérêt, dites "guider vers point d'intérêt station-service à proximité". Si vous avez l'impression de ne pas être bien compris, essayez de dire le terme "point d'intérêt" devant le point d'intérêt. Par exemple, dites "naviguer vers point d'intérêt restaurant à la destination".

Pour choisir un point d'intérêt, dites "sélectionner la deuxième ligne". Si vous cherchez un point d'intérêt et que vous ne le trouvez pas dans la liste, vous pouvez la filtrer en disant "sélectionner le type de POI ligne 2" ou "sélectionner la ville ligne trois". Pour vous déplacer dans la liste, dites "page suivante" ou "page précédente".

**i** En fonction du pays, donner les instructions de destination (adresse) en correspondance avec la langue du système.

## Commandes vocales "Radio Media"



### Commandes vocales

**Allumer source radio - Streaming Bluetooth - ...**



### Messages d'aide

Pour sélectionner une source audio, dites "allumer source" suivi du nom du dispositif. Par exemple, "allumer source, Bluetooth" ou "allumer source, radio". Utilisez la commande "écouter" pour sélectionner la musique que vous souhaitez écouter. Vous pouvez choisir entre "titre", "artiste" ou "album". Dites simplement "écouter artiste Alizée", "écouter titre L'Été Indien" ou "écouter album Discovery".



### Commandes vocales

## Écouter radio France Inter

**Écouter 98.5 FM / Régler sur 98.5 FM**

### Écouter mémoire cinq



### Messages d'aide

Vous pouvez sélectionner une station radio en disant "régler sur" suivi du nom ou de la fréquence de la station que vous voulez écouter. Vous pouvez par exemple dire "régler sur radio France Musique" ou "régler sur 98.5 FM". Pour écouter une station mémorisée, dites par exemple "régler sur la mémoire cinq".



### Commandes vocales

**Qu'est ce qu'on écoute?**



### Messages d'aide

Pour choisir ce que vous voulez écouter, dites "écouter" suivi de votre choix. Dites par exemple "écouter titre L'Été Indien", "écouter la ligne 3" ou "sélectionner la ligne 2". Vous pouvez revenir en arrière et recommencer en disant "retour", ou dites "annuler" pour interrompre l'action en cours.



### Commandes vocales

**Écouter titre Marcher dans le sable**

**Écouter artiste Madonna**

**Écouter album Discovery**



### Messages d'aide

Je n'ai pas compris ce que vous voulez écouter.

Dites "écouter" suivi du nom d'un titre, d'un artiste ou d'un album. Dites par exemple "écouter titre Allumer le feu", "écouter artiste Madonna" ou "écouter album Grain de sable". Vous pouvez également dire "sélectionner la ligne deux". Pour vous déplacer dans une liste, dites "page suivante" ou "page précédente". Vous pouvez revenir en arrière et recommencer en disant "retour", ou dites "annuler" pour interrompre l'action en cours.

**i** Les commandes vocales médias sont disponibles uniquement en connexion USB.

## Commandes vocales "Téléphone"

**i** Si aucun téléphone n'est connecté en Bluetooth, un message vocal annonce : "S'il vous plaît, connectez d'abord un téléphone" et la séquence vocale sera fermée.



### Commandes vocales

**Appeler Patrice\***

**Appeler la boîte vocale\***

**Afficher les appels\***



### Messages d'aide

\* Cette fonction est disponible uniquement si le téléphone connecté au système supporte le téléchargement du répertoire et des derniers appels, et si le téléchargement a été effectué.

Pour passer un appel, dites "appeler" suivi du nom du contact, par exemple "appeler Jean-Pierre". Vous pouvez également préciser le type de téléphone en disant par exemple "appeler Jean-Pierre à la maison". Pour passer un appel en utilisant un numéro de téléphone, dites "composer" suivi du numéro de téléphone, par exemple "composer 01 23 45 67 89". Pour consulter vos messages vocaux, vous pouvez dire "appeler la boîte vocale". Pour envoyer un message, dites par exemple "envoyer un message rapide à Jean-Pierre" suivi du nom du message rapide que vous souhaitez envoyer. Par exemple "envoyer un message rapide à Jean-Pierre", "je serai en retard" ". Pour afficher la liste des appels, dites "afficher les appels". Pour plus d'informations sur les messages, dites "aide avec les messages".

Pour choisir un contact, dites par exemple "sélectionner ligne trois". Vous pouvez parcourir la liste en disant "page suivante" ou "page précédente". Vous pouvez revenir en arrière et recommencer en disant "retour", ou dites "annuler" pour interrompre l'action en cours.

## Commandes vocales "Messages de texte"

- Si aucun téléphone n'est connecté en Bluetooth, un message vocal annonce : "S'il

vous plait, connectez d'abord un téléphone" et la séquence vocale sera fermée.

**i** La fonction des commandes vocales "Messages de texte" permet de dicter et d'envoyer un SMS. Dicter le texte en faisant bien attention à marquer un petit temps d'arrêt entre chaque mot. A la fin de l'opération, le système de reconnaissance vocale va automatiquement créer un SMS.



### Commandes vocales

**Envoyer message rapide à Jean, je serai en retard**



### Messages d'aide

Vous pouvez envoyer un message rapide en précisant le nom du destinataire. Pour vous déplacer dans la liste, dites "aller au début", "aller à la fin", "page suivante" ou "page précédente". Vous pouvez revenir en arrière et recommencer en disant "retour", ou dites "annuler" pour interrompre l'action en cours.



### Commandes vocales

**Envoyer un SMS à Jean, Je viens d'arriver**

**Envoyer un SMS à Jean au bureau, ne m'attend pas**



### Messages d'aide

Vous pouvez dire "appeler" ou "envoyer un message à" et sélectionner ensuite une ligne dans la liste. Pour vous déplacer dans une liste, dites "aller en haut", "aller en bas", "page suivante" ou "page précédente". Vous pouvez revenir en arrière et recommencer en disant "retour", ou dites "annuler" pour interrompre l'action en cours.



### Commandes vocales

**Lire le dernier message\***



### Messages d'aide

Pour écouter le dernier message, dites "lire le dernier message". Pour envoyer un message, vous pouvez utiliser les messages rapides pré-enregistrés. Il vous suffit d'utiliser le nom du message rapide, par exemple "envoyer un message rapide à Jean-Pierre, je serai en retard". Vous trouverez la liste des messages rapides dans le menu téléphone.

- i** Le système envoie uniquement les "Messages rapides" pré-enregistrés.

\* Cette fonction est disponible uniquement si le téléphone connecté au système supporte le téléchargement du répertoire et des derniers appels, et si le téléchargement a été effectué.

# Navigation

## Choix d'une destination

### Vers une nouvelle destination

#### Méthode intuitive :

 Appuyer sur **Navigation** pour afficher la page primaire.

 Appuyer sur **"Rechercher..."**.

 Entrer une adresse ou les mots clefs de la destination.

 Appuyer sur **"OK"** pour choisir les **"Critères de guidage"**.

Ou

#### Méthode guidée :

 Afin de pouvoir utiliser la navigation, il est nécessaire de renseigner la **"Ville"**, la **"Rue"**, des suggestions s'affichent automatiquement au début de la saisie, ensuite renseigner le **"Numéro"** avec le clavier virtuel ou prendre dans la liste de **"Contact"** ou dans l'**"Historique"** des adresses.

 Sans confirmation du numéro, le système de navigation indiquera l'une des extrémités de la rue.

Appuyer sur la touche **"MENU"** pour accéder à la page secondaire.

 Sélectionner **"Saisir adresse"**.

Ensuite

 Choisir le **"Pays"**.

 Sélectionner la "langue" du clavier.

 Changer le "type" de clavier, selon la "langue" choisie : ABCDE ; AZERTY ; QWERTY ; QWERTZ.

 Saisir la **"Ville"**, la **"Rue"**, le **"Numéro"** et confirmer en appuyant sur les propositions affichées.

 Appuyer sur **"OK"** pour choisir les **"Critères de guidage"**.

Et / Ou

 Sélectionner **"Voir sur carte"** pour choisir les **"Critères de guidage"**.

 Appuyer sur **"OK"** pour démarrer le guidage.

 Dézoomer / zoomer à l'aide des touches tactiles ou avec deux doigts sur l'écran.

## Vers une des dernières destinations

 Appuyer sur **Navigation** pour afficher la page primaire.

Appuyer sur la touche **"MENU"** pour accéder à la page secondaire.

 Sélectionner **"Mes destinations"**.

Sélectionner l'onglet **"Récentes"**.

Sélectionner l'adresse choisie dans la liste pour afficher les **"Critères de guidage"**.

 Appuyer sur **"OK"** pour démarrer le guidage.

 Sélectionner **"Position"** pour visualiser géographiquement le point d'arrivée.

## Vers "Ma maison" ou "Mon travail"

 Appuyer sur **Navigation** pour afficher la page primaire.

Appuyer sur la touche **"MENU"** pour accéder à la page secondaire.

 Sélectionner **"Mes destinations"**.

Sélectionner l'onglet **"Préférées"**.

 Sélectionner **"Ma maison"**.

Ou

 Sélectionner **"Mon travail"**.

Ou

Sélectionner une destination favorite enregistrée au préalable.

## Vers un contact du répertoire

 Appuyer sur **Navigation** pour afficher la page primaire.

Appuyer sur la touche **"MENU"** pour accéder à la page secondaire.



Sélectionner "**Mes destinations**".

Sélectionner l'onglet "**Contact**".

Choisir un contact dans la liste pour démarrer le guidage.

## Vers des points d'intérêt (POI)

### Méthode guidée :

Les points d'intérêt (POI) sont répertoriés en différentes catégories.



Appuyer sur **Navigation** pour afficher la page primaire.

Appuyer sur la touche "**MENU**" pour accéder à la page secondaire.



Sélectionner "**Points d'intérêts**".



Sélectionner l'onglet "**Voyage**" ou "**Vie active**" ou "**Commercial**" ou "**Public**" ou "**Géographique**".

Ou



Sélectionner "**Rechercher**" pour saisir le nom et l'adresse d'un POI.



Appuyer sur "**OK**" pour lancer le calcul de l'itinéraire.

Ou

### Méthode intuitive :

**i** Afin de pouvoir utiliser le service, la sélection n'est possible que si la connexion réseau est active, soit par une "connexion réseau apportée par le véhicule", avec l'offre Peugeot

Connect Packs, soit par une "connexion réseau apportée par l'utilisateur" via son smartphone, Dans les deux cas, le système est relié automatiquement à Internet, sous réserve de couverture réseau.



Appuyer sur **Navigation** pour afficher la page primaire.

Appuyer sur la touche "**MENU**" pour accéder à la page secondaire.



Sélectionner "**Rechercher**".

Appuyer sur le mode affiché en bas à droite de l'écran (Local ou Connecté) pour changer la "Base de données".



Sélectionner la "Base de données" en mode "Local" intégrée à la cartographie ou en mode "Connecté" reliée au réseau Internet.



Appuyer sur la flèche retour pour valider.



Entrer une adresse ou les mots clefs de la destination (POI).



Appuyer sur "**OK**" pour lancer la recherche.



Sélectionner l'onglet "**Sur itinéraire**" ou "**Autour du véhicule**" ou "**A destination**" pour affiner les recherches.

Sélectionner l'adresse souhaitée pour lancer le calcul de l'itinéraire.

## Vers un point de la carte



Appuyer sur **Navigation** pour afficher la page primaire.

Explorer la carte en la faisant glisser avec le doigt. Sélectionner la destination en appuyant sur la carte.



Taper sur l'écran pour placer un point-repère et afficher un sous-menu.



Appuyer sur cette touche pour démarrer le guidage.

Ou



Appuyer sur cette touche pour enregistrer l'adresse affichée.



L'appui prolongé sur un point ouvre une liste de POI à proximité.

## Vers des coordonnées GPS



Appuyer sur **Navigation** pour afficher la page primaire.

Explorer la carte en la faisant glisser avec le doigt. Pointer un doigt sur l'écran pour obtenir l'image suivante.



Appuyer sur cette touche pour afficher la mappemonde.

A l'aide du quadrillage, sélectionner par zoom le pays ou la région souhaité.



Appuyer sur cette touche pour afficher ou saisir les coordonnées GPS.



Un point-repère s'affiche au centre de l'écran, renseigné des coordonnées de

"**Latitude**" et "**Longitude**".

Choisir le type de coordonnées :

DMS pour : Degré, Minute, Seconde.

DD pour : Degré, Décimal.



Appuyer sur cette touche pour démarrer le guidage.

Ou



Appuyer sur cette touche pour enregistrer l'adresse affichée.

OU



Appuyer sur cette touche pour saisir les valeurs sur le clavier virtuel de la "Latitude".

Et



Appuyer sur cette touche pour saisir les valeurs sur le clavier virtuel de la

"Longitude".

## TMC (Traffic Message Channel)

Selon pays.

Les messages TMC (Traffic Message Channel) sont liés à une norme européenne qui permet de diffuser des informations de circulation via le système RDS de la radio FM pour transmettre des informations routières en temps réel.

Les informations TMC sont ensuite affichées sur une carte de Navigation-GPS et prises en compte instantanément lors du guidage afin d'éviter les accidents, embouteillages et fermetures de voies.

**i** L'affichage des zones de danger est conditionné par la législation en vigueur et à la souscription du service.

## Navigation connectée

### Connexion navigation connectée

Selon version, suivant le niveau d'équipement du véhicule, ainsi que la souscription des services connectés et des options.

#### Connexion réseau apportée par le véhicule



Avec l'offre Peugeot Connect Packs, le système est relié automatiquement à Internet, aux services connectés et ne nécessite pas de connexion apportée par l'utilisateur via son smartphone.

OU

#### Connexion réseau apportée par l'utilisateur



**i** Pour connaître les modèles des smartphones éligibles, se connecter à l'adresse Internet de la Marque du pays.

Activer et paramétrer le partage de connexion du smartphone.

**i** Les principes et les normes sont constamment en évolution ; pour que le processus de communication entre le

smartphone et le système fonctionne correctement, il est conseillé de **mettre à jour le système d'exploitation du smartphone ainsi que la date et l'heure du smartphone et du système.**

#### Connexion USB



Brancher le câble USB.

Le smartphone est en mode charge lorsqu'il est relié par le câble USB.

#### Connexion Bluetooth



Activer la fonction Bluetooth du téléphone et s'assurer qu'il est détectable (voir rubrique "Applications").

#### Connexion Wi-Fi



Sélectionner un réseau Wi-Fi trouvé par le système et se connecter.

**i** Cette fonction n'est disponible que si elle a été activée soit par les "Notifications", soit par le menu "Applications".



Appuyer sur "Notifications".



Sélectionner Wi-Fi pour l'activer.

OU







Appuyer sur **Applications** pour afficher la page primaire.

Appuyer sur la touche "**OPTIONS**" pour accéder à la page secondaire.









Sélectionner "**Connexion réseau Wi-Fi**".

-  Sélectionner l'onglet "**Sécurisé**" ou "**Non sécurisé**" ou "**Mémorisé**".
-  Sélectionner un réseau.
-  A l'aide du clavier virtuel, composer la "**Clé**" réseau Wi-Fi et le "**Mot de passe**".
-  Appuyer sur "**OK**" pour lancer la connexion du smartphone avec le système du véhicule.







 **Restriction d'utilisation :**  
En CarPlay®, le partage de connexion se limite au mode de connexion Wi-Fi.  
La qualité des services dépend de la qualité du réseau.

## Autoriser l'envoi d'informations

-  Appuyer sur **Réglages** pour afficher la page primaire.
- Appuyer sur la touche "**OPTIONS**" pour accéder à la page secondaire.
-  Sélectionner "**Configuration système**".
-  Sélectionner l'onglet "**Mode Privé**".
- OU**
-  Appuyer sur "**Notifications**".
-  Appuyer sur "**Mode Privé**".
- PUIS**

-  Activer ou désactiver :
  - "**Aucun partage de données sauf véhicule entreprise**".
  - "**Partage de données uniquement**".
  - "**Partage des données et de la position véhicule**".

## Paramétrage spécifique à la navigation connectée

-  Appuyer sur **Navigation** pour afficher la page primaire.
- Appuyer sur la touche "**MENU**" pour accéder à la page secondaire.
-  Sélectionner "**Réglages**".
-  Sélectionner l'onglet "**Carte**".
-  Activer ou désactiver :
  - "**Autoriser la déclaration des zones de danger**".
  - "**Conseil de fin de trajet à pied**".
 Ces réglages sont à effectuer en fonction de chaque profil.
-  Appuyer sur "**OK**" pour valider la sélection.
-  Sélectionner l'onglet "**Alertes**".
-  Activer ou désactiver :
  - "**Avertir parking à proximité**".
  - "**Avertir station service**".

- "**Alerter des zones à risques**" puis appuyer sur l'icône alerte (triangle) pour paramétrer les alertes.
- "**Diffuser une alerte sonore**".
- "**Avertir proximité POI 1**".
- "**Avertir proximité POI 2**".

 Appuyer sur "**OK**" pour valider la sélection.

 Il est possible d'accéder à tout moment aux "Notifications" situées dans le bandeau supérieur.

 L'affichage des zones de danger est conditionné par la législation en vigueur et à la souscription du service.

 A l'apparition de "TOMTOM TRAFFIC", les services sont disponibles.





 Les services proposés en navigation connectée sont les suivants.  
Un pack Services connectés :
 

- Météo,
- Stations services,
- Parking,
- Trafic,
- POI recherche locale.





 Un pack Zone de danger (en option).





## Déclaration : "Alerter des zones à risques"

**!** Pour diffuser l'information de la déclaration des zones de danger, cocher l'option : **"Autoriser la déclaration des zones de danger"**.









-  Appuyer sur **Navigation** pour afficher la page primaire.
-  Appuyer sur la touche **"Déclare une nouvelle zone de danger"** situé dans les bandeaux latéraux ou dans le bandeau supérieur de l'écran tactile (selon équipement).
-  Sélectionner l'option **"Type"** pour choisir le type de "Zone de danger".
-  Sélectionner l'option **"Vitesse"** et la renseigner à l'aide du clavier virtuel.
-  Appuyer sur **"OK"** pour enregistrer et diffuser l'information.

## Afficher les informations du carburant choisi







-  Appuyer sur **Navigation** pour afficher la page primaire.
-  Appuyer sur cette touche pour afficher la liste des services.
-  Appuyer sur **"POI sur carte"** pour afficher la liste des points d'intérêts.
-  Appuyer sur l'une des touches pour rechercher **"Station service"**.

-  Activer / Désactiver **"Station service"**.
-  Appuyer sur cette touche pour afficher une page secondaire.
-  Sélectionner l'onglet **"Paramètres"**.
-  Sélectionner le carburant souhaité.
-  Appuyer sur **"OK"** pour enregistrer.

## Afficher les informations des stations de recharge

-  Appuyer sur **Navigation** pour afficher la page primaire.
-  Appuyer sur cette touche pour afficher la liste des services.
-  Appuyer sur **"POI sur carte"** pour afficher la liste des points d'intérêts.
-  Appuyer sur l'une des touches pour rechercher **"Station de recharge"**.
-  Activer / Désactiver **"Station de recharge"**.
-  Appuyer sur cette touche pour afficher une page secondaire.
-  Sélectionner l'onglet **"Paramètres"**.
-  Sélectionner le type de connecteur souhaité.
-  Appuyer sur **"OK"** pour enregistrer.

## Afficher la météo

-  Appuyer sur **Navigation** pour afficher la page primaire.
-  Appuyer sur cette touche pour afficher la liste des services.
-  Sélectionner **"Consult. carte"**.
-  Sélectionner **"Météo"**.
-  Appuyer sur cette touche pour afficher un premier niveau d'information.
-  Appuyer sur cette touche pour afficher les informations météo détaillées.

**i** La température affichée à 6 heures du matin, sera la température maximum de la journée.  
La température affichée à 18 heures, sera la température minimum de la nuit.

## Applications

### Prises USB

Selon équipement, pour plus d'informations sur la ou les prises USB compatible(s) avec les applications **CarPlay®** ou **Android Auto**, se reporter à la rubrique "Ergonomie et confort".

**i** Pour connaître les modèles des smartphones éligibles, se connecter à l'adresse Internet de la Marque du pays.



**i** La synchronisation du smartphone permet aux usagers d'afficher les applications, adaptées à la technologie CarPlay® ou Android Auto du smartphone à l'écran du véhicule. Pour la technologie CarPlay®, il faut au préalable activer la fonction CarPlay® sur le smartphone. Déverrouiller le smartphone pour que le processus de communication entre le smartphone et le système fonctionne. Les principes et les normes sont constamment en évolution, **il est conseillé de mettre à jour le système d'exploitation du smartphone ainsi que la date et l'heure du smartphone et du système.**

## Connectivité

 Appuyer sur **Applications** pour afficher la page primaire.

Appuyer sur **"Connectivité"** pour atteindre les fonctions **CarPlay®** ou **Android Auto**.

## Connexion smartphones CarPlay®

Selon pays.

**i** Au branchement du câble USB, la fonction CarPlay® désactive le mode Bluetooth® du système. La fonction **"CarPlay"** nécessite un smartphone et des applications compatibles.

 Brancher le câble USB. Le smartphone est en mode charge lorsqu'il est relié par le câble USB.

Un message apparaît sur la tablette tactile. En prendre connaissance puis valider à l'aide de la touche **"Autoriser"**.

 Appuyer sur **"Téléphone"** pour afficher l'interface CarPlay®.

Ou

 Brancher le câble USB. Le smartphone est en mode charge lorsqu'il est relié par le câble USB.

 À partir du système, appuyer sur **"Applications"** pour afficher la page primaire.

Appuyer sur **"Connectivité"** pour atteindre la fonction CarPlay®.

 Appuyer sur **"CarPlay"** pour afficher l'interface CarPlay®.

**i** Au débranchement du câble USB et au contact coupé puis remis, le système ne basculera pas automatiquement en mode Radio Media, un changement de source devra être réalisé manuellement.

## Connexion smartphones Android Auto

Selon pays.

**i** Installer sur le smartphone l'application **"Android Auto"** via "Google Play". La fonction **"Android Auto"** nécessite un smartphone et des applications compatibles.

 Brancher le câble USB. Le smartphone est en mode charge lorsqu'il est relié par le câble USB.

 À partir du système, appuyer sur **"Applications"** pour afficher la page primaire.

Appuyer sur **"Connectivité"** pour atteindre la fonction Android Auto.

 Appuyer sur **"Android Auto"** pour lancer l'application du système.

 Lors de la procédure, plusieurs pages-écrans sur l'association de certaines fonctionnalités s'affichent.

Accepter pour lancer et terminer la connexion. En marge de l'affichage Android Auto, les accès au choix des différentes sources de musique restent accessibles à l'aide des touches tactiles situées dans le bandeau supérieur.

L'accès aux menus du système peut se faire à tout moment à l'aide des touches dédiées.

**i** En mode Android Auto, la fonction pour afficher le carrousel des menus par un appui court avec trois doigts sur l'écran, est désactivée.

**i** Suivant la qualité du réseau, un temps d'attente est nécessaire pour la disponibilité des applications.

## Apps Véhicule



Appuyer sur **Applications** pour afficher la page primaire.

Appuyer sur "**Apps Véhicule**" pour afficher la page d'accueil des applications.

## Navigateur Internet



Appuyer sur **Applications** pour afficher la page primaire.

Appuyer sur "**Connectivité**" pour atteindre la fonction "**Apps Connectées**".

Appuyer sur "**Apps Connectées**" pour afficher la page d'accueil du navigateur.



Sélectionner le pays de résidence.



Appuyer sur "**OK**" pour enregistrer et lancer le navigateur.

**i** La connexion internet se fait via l'une des connexions réseaux apportées par le véhicule ou l'utilisateur.

## Connexion Bluetooth®

**!** Les services disponibles sont dépendants du réseau, de la carte SIM et de la compatibilité des appareils Bluetooth utilisés. Vérifier sur le manuel du smartphone et auprès de l'opérateur quels sont les services disponibles.



La fonction Bluetooth doit être activée et le smartphone "visible par tous" (configuration du smartphone).

Pour finaliser le jumelage, quelle que soit la procédure du smartphone ou du système, confirmer et valider le code affiché à l'identique sur le système et sur le smartphone.



En cas d'échec, il est conseillé de désactiver puis de réactiver la fonction Bluetooth du smartphone.

### Procédure à partir du smartphone



Sélectionner le nom du système dans la liste des appareils détectés.

Sur le système, accepter la demande de connexion du smartphone.

### Procédure à partir du système



Appuyer sur **Applications** pour afficher la page primaire.

Appuyer sur la touche "**OPTIONS**" pour accéder à la page secondaire.



Appuyer sur "**Connexion Bluetooth**".



Sélectionner "**Rechercher**".

La liste du (ou des) smartphone(s) détecté(s) s'affiche.



Sélectionner le nom du smartphone choisi dans la liste.



Selon le type de smartphone, il est demandé d'accepter ou non le transfert du répertoire et des messages.

## Partage de connexion

Le système propose de connecter le smartphone avec 3 profils :

- en "**Téléphone**" (kit mains-libres, téléphone uniquement),
- en "**Streaming audio**" (streaming : lecture sans fil des fichiers audio du smartphone),
- en "**Données internet mobile**".



L'activation du profil ; "**Données internet mobile**" pour la navigation connectée est obligatoire (dans le cas où le véhicule n'est pas équipé des services "Appel d'urgence et d'assistance"), après avoir au préalable activé ce partage de connexion du smartphone.



Sélectionner un ou plusieurs profils.



Appuyer sur "**OK**" pour valider.

## Connexion Wi-Fi

Connexion réseau par le Wi-Fi du smartphone.



Appuyer sur **Applications** pour afficher la page primaire.

Appuyer sur la touche "**OPTIONS**" pour accéder à la page secondaire.



Sélectionner "**Connexion réseau Wi-Fi**".



Sélectionner l'onglet "**Sécurisé**" ou "**Non sécurisé**" ou "**Mémorisé**".



Sélectionner un réseau.



À l'aide du clavier virtuel, composer la "**Clé**" réseau Wi-Fi et le "**Mot de passe**".

OK

Appuyer sur "**OK**" pour lancer la connexion.



La connexion Wi-Fi et le partage de connexion Wi-Fi sont exclusifs.

## Partage de connexion Wi-Fi

Selon équipement.

Création d'un réseau local Wi-Fi par le système.



Appuyer sur **Applications** pour afficher la page primaire.

Appuyer sur la touche "**OPTIONS**" pour accéder à la page secondaire.



Sélectionner "**Partage de connexion Wi-Fi**".

Sélectionner l'onglet "**Activation**" pour activer ou désactiver le partage de connexion Wi-Fi.

Et / Ou

Sélectionner l'onglet "**Réglages**" pour changer le nom du réseau du système et le mot de passe.

OK

Appuyer sur "**OK**" pour valider.



Afin de se protéger d'éventuelles intrusions de pirates et de sécuriser au maximum l'ensemble des systèmes, il est conseillé d'utiliser

un code de sécurité ou un mot de passe complexe.

## Gérer les connexions



Appuyer sur **Applications** pour afficher la page primaire.

Appuyer sur la touche "**OPTIONS**" pour accéder à la page secondaire.



Sélectionner "**Gérer connexion**".

Par cette fonction, visualiser l'accès aux services connectés, la disponibilité des services connectés et modifier le mode de connexion.

## Radio

### Sélectionner une station



Appuyer sur **Radio Media** pour afficher la page primaire.

Appuyer sur "**Fréquence**".



Appuyer sur l'une des touches pour effectuer une recherche automatique des stations de radio.

Ou



Déplacer le curseur pour effectuer une recherche manuelle de fréquence supérieure / inférieure.

Ou



Appuyer sur **Radio Media** pour afficher la page primaire.

Appuyer sur la touche "**OPTIONS**" pour accéder à la page secondaire.



Sélectionner "**Stations radio**" sur la page secondaire.

Appuyer sur "**Fréquence**".



Saisir les valeurs sur le clavier virtuel.

Saisir d'abord les unités puis cliquer sur la zone des décimales pour saisir les chiffres après la virgule.

OK

Appuyer sur "**OK**" pour valider.



La réception radiophonique peut être perturbée par l'utilisation d'équipements électriques non homologués par la Marque, tels qu'un chargeur avec prise USB branché dans la prise 12 V.

L'environnement extérieur (colline, immeuble, tunnel, parking, sous-sol...) peut bloquer la réception, y compris en mode de suivi RDS. Ce phénomène est normal dans la propagation des ondes radio et ne traduit en aucune manière une défaillance de l'autoradio.

## Mémoriser une station

Sélectionner une station ou une fréquence. (se reporter à la rubrique correspondante)

Appuyer sur "**Mémoire**".



Faire un appui long sur l'une des touches pour mémoriser la station.

## Changer de bande



Appuyer sur **Radio Media** pour afficher la page primaire.

Pour changer de bande, appuyer sur "Bande ..." affiché en haut à droite de l'écran.

## Activer / Désactiver le RDS

Le RDS, si activé, permet de continuer à écouter une même station grâce au suivi de fréquence.



Appuyer sur **Radio Media** pour afficher la page primaire.

Appuyer sur la touche "OPTIONS" pour accéder à la page secondaire.



Sélectionner "**Réglages Radio**".

Sélectionner "**Général**".



Activer / Désactiver "**Suivi de station**".



Appuyer sur "**OK**" pour valider.



Le suivi de station RDS n'est pas assuré sur tout le pays, les stations de radio ne couvrant pas 100 % du territoire. Cela explique la perte de réception de station lors d'un trajet.

## Afficher les informations textes

La fonction "Radio Texte" permet d'afficher des informations transmises par la station radio, relatives à l'émission de la station ou la chanson en cours d'écoute.



Appuyer sur **Radio Media** pour afficher la page primaire.

Appuyer sur la touche "OPTIONS" pour accéder à la page secondaire.



Sélectionner "**Réglages Radio**".

Sélectionner "**Général**".



Activer / Désactiver "**Affichage radio texte**".



Appuyer sur "**OK**" pour valider.

## Écouter les messages TA

La fonction TA (Trafic Announcement) rend prioritaire l'écoute des messages d'alerte TA. Pour être active, cette fonction nécessite la réception correcte d'une station de radio émettant ce type de message.

Dès l'émission d'une info trafic, le média en cours s'interrompt automatiquement pour diffuser le message TA. L'écoute normale du média reprend dès la fin de l'émission du message.

Sélectionner "**Annonces**".



Activer / Désactiver "**Annonce trafic**".



Appuyer sur "**OK**" pour valider.

## Radio DAB (Digital Audio Broadcasting)

### Radio Numérique Terrestre

### Radio Numérique Terrestre

La radio numérique permet une écoute de qualité supérieure.

Les différents "multiplex/ensemble" vous proposent un choix de radios rangées par ordre alphabétique.



Appuyer sur **Radio Media** pour afficher la page primaire.

Appuyer sur "Bande ..." en haut à droite de l'écran pour afficher la bande "**DAB**".

### Suivi DAB-FM

Le "DAB" ne couvre pas à 100% le territoire. Lorsque la qualité du signal numérique est dégradée, le "Suivi auto FM-DAB" permet de continuer à écouter une même station, en basculant automatiquement sur la radio analogique "FM" correspondante (si elle existe).



Appuyer sur **Radio Media** pour afficher la page primaire.

Appuyer sur la touche "OPTIONS" pour accéder à la page secondaire.



Sélectionner "**Réglages Radio**".

Sélectionner "**Général**".



Activer / Désactiver "**Suivi FM-DAB**".

 Activer / Désactiver "**Suivi de station**".

**OK** Appuyer sur "**OK**".

**i** Si le "Suivi auto FM-DAB" est activé, il peut y avoir un décalage de quelques secondes lorsque le système bascule en radio analogique "FM" avec parfois une variation de volume. Lorsque la qualité du signal numérique redevient bonne, le système rebasculé automatiquement en "DAB". Pour réduire au maximum ce décalage, il est recommandé de mémoriser des stations de radio dans la bande "DAB".

**!** Si la station "DAB" écoutée n'est pas disponible en "FM" (option "**FM-DAB**" grisée), ou si le "Suivi auto FM-DAB" n'est pas activé, il y a une coupure de son lorsque la qualité du signal numérique devient mauvaise.

## Media

### Port USB

 Insérer la clé USB dans le port USB ou brancher le périphérique USB au port USB à l'aide d'un câble adapté (non fourni).

**!** Afin de préserver le système, n'utilisez pas de répartiteur USB.

Le système constitue des listes de lecture (mémoire temporaire) dont le temps de création peut prendre de quelques secondes à plusieurs minutes à la première connexion.

Réduire le nombre de fichiers autres que musicaux et le nombre de répertoires, permet de diminuer le temps d'attente.

Les listes de lecture sont actualisées à chaque coupure du contact ou connexion d'une clé USB.

Les listes sont mémorisées : sans intervention dans les listes, le temps de chargement suivant est réduit.

### Prise Auxiliaire (AUX)

Selon équipement

 Brancher l'équipement nomade (lecteur MP3, ...) sur la prise Jack à l'aide d'un câble audio (non fourni).

Cette source n'est disponible que si "Entrée auxiliaire" a été cochée dans les réglages audios. Régler d'abord le volume de l'équipement nomade (niveau élevé). Régler ensuite le volume de l'autoradio.

Le pilotage des commandes se fait via l'équipement nomade.

### Choix de la source

 Appuyer sur **Radio Media** pour afficher la page primaire.

Sélectionner "**Sources**".

Choisir la source.

### Regarder une vidéo

Selon équipement / Selon version / Selon pays.

Insérer une clé USB dans le port USB.

**i** Les commandes de gestion de la vidéo se font uniquement par l'écran tactile.

 Appuyer sur **Radio Media** pour afficher la page primaire.

Sélectionner "**Sources**".

 Sélectionner **Vidéo** pour lancer la vidéo.

 Pour retirer la clé USB, appuyer sur la touche pause pour arrêter la vidéo, ensuite retirer la clé.

Le système lit les fichiers au format vidéo : "MPEG-4 Part 2, MPEG-2, MPEG-1, H.264, H.263, VP8, WMV, RealVideo.

### Streaming audio Bluetooth®

Le streaming permet d'écouter le flux audio provenant du smartphone.

Le profil Bluetooth doit être activé.

Régler d'abord le volume de l'équipement nomade (niveau élevé).

Régler ensuite le volume de l'autoradio.

Si la lecture ne commence pas automatiquement, il peut être nécessaire de lancer la lecture audio à partir du smartphone.

Le pilotage se fait via le périphérique ou en utilisant les touches tactiles du système.

**i** Une fois connecté en streaming, le smartphone est considéré comme une source média.

## Connexion lecteurs Apple®

Connecter le lecteur Apple® à la prise USB à l'aide d'un câble adapté (non fourni).

La lecture commence automatiquement.

Le pilotage se fait via les commandes du système audio.

**i** Les classements disponibles sont ceux du lecteur nomade connecté (artistes / albums / genres / playlists / audiobooks / podcasts). Le classement utilisé par défaut est le classement par artistes. Pour modifier le classement utilisé, remonter l'arborescence jusqu'à son premier niveau puis sélectionner le classement souhaité (playlists par exemple) et valider pour descendre l'arborescence jusqu'à la piste souhaitée.

La version du logiciel de l'autoradio peut être incompatible avec la génération du lecteur Apple®.

## Informations et conseils

Le système supporte les lecteurs nomades USB Mass Storage, les BlackBerry® ou les lecteurs Apple® via les prises USB. Le câble d'adaptation n'est pas fourni.

La gestion du périphérique se fait par les commandes du système audio.

Les autres périphériques, non reconnus par le système lors de la connexion, doivent être branchés à la prise auxiliaire à l'aide d'un câble Jack (non fourni) ou via le streaming Bluetooth suivant la compatibilité.

L'autoradio lit les fichiers audio avec l'extension ".wma, .aac, .flac, .ogg, .mp3" avec un débit compris entre 32 Kbps et 320 Kbps.

Il supporte aussi le mode VBR (Variable Bit Rate). Tout autre type de fichier (.mp4, ...) ne peut être lu. Les fichiers ".wma" doivent être de type wma 9 standard.

Les fréquences d'échantillonnage supportées sont 32, 44 et 48 KHz.

Il est conseillé de rédiger les noms de fichiers avec moins de 20 caractères en excluant les caractères particuliers (ex : « » ? . ; ù) afin d'éviter tout problème de lecture ou d'affichage.

Utiliser uniquement des clés USB au format FAT32 (File Allocation Table).

**i** Il est recommandé d'utiliser le câble USB d'origine de l'appareil nomade.

## Téléphone

### Jumeler un téléphone Bluetooth®

**!** Les services disponibles sont dépendants du réseau, de la carte SIM et de la compatibilité des appareils Bluetooth® utilisés. Vérifier sur le manuel du téléphone et auprès de l'opérateur les services disponibles.

**i** La fonction Bluetooth® doit être activée et le téléphone "visible par tous" (configuration du téléphone).

Pour finaliser le jumelage, quelle que soit la procédure du téléphone ou du système, confirmer et valider le code affiché à l'identique sur le système et sur le téléphone.

**i** En cas d'échec, il est conseillé de désactiver puis de réactiver la fonction Bluetooth® du téléphone.

### Procédure à partir du téléphone



Sélectionner le nom système dans la liste des appareils détectés.

Sur le système, accepter la demande de connexion du téléphone.

### Procédure à partir du système



Appuyer sur **Téléphone** pour afficher la page primaire.



Appuyer sur "**Rechercher Bluetooth**".

Ou



Sélectionner "**Rechercher**".

La liste des téléphones détectés s'affiche.



Sélectionner le nom du téléphone choisi dans la liste.

### Partage de connexion

Le système propose de connecter le téléphone avec 3 profils :

- en "**Téléphone**" (kit mains-libres, téléphone uniquement),
- en "**Streaming audio**" (streaming : lecture sans fil des fichiers audio du téléphone),
- en "**Données internet mobile**".

**i** L'activation du profil "**Données internet mobile**" pour la navigation connectée est obligatoire, après avoir au préalable activé le partage de connexion du smartphone.

 Sélectionner un ou plusieurs profils.

**OK** Appuyer sur "**OK**" pour valider.

Selon le type de téléphone, il est demandé d'accepter ou non le transfert du répertoire et des messages.

**i** La capacité du système à ne connecter qu'un seul profil dépend du téléphone. Les trois profils peuvent se connecter par défaut.

**i** Les profils compatibles avec le système sont : HFP, OPP, PBAP, A2DP, AVRCP, MAP et PAN.

Se connecter sur le site de la Marque pour plus d'informations (compatibilité, aide complémentaire...).

### Reconnexion automatique

De retour dans le véhicule, si le dernier téléphone connecté est à nouveau présent, il est

automatiquement reconnu et dans les 30 secondes environ qui suivent la mise du contact le jumelage est opéré automatiquement (Bluetooth activé).

#### Pour modifier le profil de connexion :

 Appuyer sur **Téléphone** pour afficher la page primaire.

Appuyer sur la touche "**OPTIONS**" pour accéder à la page secondaire.

 Sélectionner "**Connexion Bluetooth**" pour afficher la liste des périphériques jumelés.

 Appuyer sur la touche "détails".

 Sélectionner un ou plusieurs profils.

**OK** Appuyer sur "**OK**" pour valider.

### Gestion des téléphones jumelés

Cette fonction permet de connecter ou de déconnecter un périphérique ainsi que de supprimer un jumelage.

 Appuyer sur **Téléphone** pour afficher la page primaire.

Appuyer sur la touche "**OPTIONS**" pour accéder à la page secondaire.

 Sélectionner "**Connexion Bluetooth**" pour afficher la liste des périphériques jumelés.

 Appuyer sur le nom du téléphone choisi dans la liste pour le déconnecter.

Appuyer à nouveau pour le connecter.

### Supprimer un téléphone

 Sélectionner la corbeille en haut à droite de l'écran pour afficher une corbeille en face du téléphone choisi.

 Appuyer sur la corbeille en face du téléphone choisi pour le supprimer.

### Recevoir un appel

Un appel entrant est annoncé par une sonnerie et un affichage superposé sur l'écran.

 Faire un appui court sur la touche téléphone des commandes au volant pour décrocher.

Et

 Faire un appui long

 sur la touche téléphone des commandes au volant pour refuser l'appel.

Ou

 Sélectionner "**Raccrocher**" sur l'écran tactile.

### Passer un appel

**!** L'utilisation du téléphone est fortement déconseillée en conduisant.

Stationner le véhicule.

Passer l'appel à l'aide des commandes au volant.

### Appeler un nouveau numéro

 Appuyer sur **Téléphone** pour afficher la page primaire.



Saisir le numéro à l'aide du clavier numérique.



Appuyer sur "**Appeler**" pour lancer l'appel.

## Appeler un contact



Appuyer sur **Téléphone** pour afficher la page primaire.



Ou faire un appui long



sur la touche téléphone des commandes au volant.

Sélectionner "**Contact**".

Sélectionner le contact dans la liste proposée.



Sélectionner "**Appeler**".

## Appeler un des derniers numéros composés



Appuyer sur **Téléphone** pour afficher la page primaire.

Ou



Faire un appui long



sur la touche téléphone des commandes au volant.

Sélectionner "**Appels**".

Sélectionner le contact dans la liste proposée.



Il est toujours possible de lancer un appel directement depuis le téléphone ; stationner le véhicule par mesure de sécurité.

## Gestion des contacts / fiches



Appuyer sur **Téléphone** pour afficher la page primaire.

Sélectionner "**Contact**".



Sélectionner "**Créer**" pour ajouter un nouveau contact.



Appuyer sur l'onglet "**Téléphone**" pour renseigner les numéros de téléphone du contact.



Appuyer sur l'onglet "**Adresse**" pour renseigner les adresses du contact.



Appuyer sur l'onglet "**Email**" pour renseigner les adresses Email du contact.



Appuyer sur "**OK**" pour enregistrer.



Appuyer sur cette touche pour trier les contacts par Nom-prénom ou Prénom-nom.



La fonction "**Email**" permet de renseigner les adresses email des contacts, mais en aucun cas le système ne peut envoyer d'email.

## Gestion des messages



Appuyer sur **Téléphone** pour afficher la page primaire.

Appuyer sur la touche "**OPTIONS**" pour accéder à la page secondaire.



Sélectionner "**Messages**" pour afficher la liste des messages.



Sélectionner l'onglet "**Tous**" ou "**Reçus**" ou "**Envoyés**".



Sélectionner le détail du message choisi dans l'une des listes.



Appuyer sur "**Répondre**" pour envoyer un message rapide intégré dans le système.



Appuyer sur "**Appeler**" pour lancer l'appel.



Appuyer sur "**Ecouter**" pour écouter le message.



L'accès aux "**Messages**" dépend de la compatibilité du smartphone et du système intégré.

Selon le smartphone, la remontée des messages ou emails peut être longue.

## Gestion des messages rapides



Appuyer sur **Téléphone** pour afficher la page primaire.

Appuyer sur la touche "**OPTIONS**" pour accéder à la page secondaire.



Sélectionner "**Messages rapides**" pour afficher la liste des messages.



Sélectionner l'onglet "**En retard**" ou "**Mon arrivée**" ou "**Non disponible**" ou "**Autre**"

avec la possibilité de créer de nouveaux messages.



Appuyer sur "**Créer**" pour écrire un nouveau message.



Sélectionner le message choisi dans l'une des listes.



Appuyer sur "**Transférer**" pour sélectionner le ou les destinataires.



 Appuyer sur "**Ecouter**" pour lancer la lecture du message.

## Gestion des emails

 Appuyer sur **Téléphone** pour afficher la page primaire.

Appuyer sur la touche "**OPTIONS**" pour accéder à la page secondaire.

 Sélectionner "**Email**" pour afficher la liste des messages.

 Sélectionner l'onglet "**Reçus**" ou "**Envoyés**" ou "**Non lus**".

Sélectionner le message choisi dans l'une des listes.

 Appuyer sur "**Ecouter**" pour lancer la lecture du message.

 L'accès aux emails dépend de la compatibilité du smartphone et du système intégré.

## Réglages

### Réglages audio

 Appuyer sur **Réglages** pour afficher la page primaire.

 Sélectionner "**Réglages audio**".

Puis sélectionner "**Ambiances**", "**Répartition**", "**Son**", "**Voix**" ou "**Sonnerie**".

 Appuyer sur "**OK**" pour enregistrer les réglages.

 La répartition (ou spatialisation grâce au système Arkamys®) du son est un traitement audio qui permet d'adapter la qualité sonore, en fonction du nombre de passagers dans le véhicule.

Disponible uniquement en configuration haut-parleurs avant et arrière.

 Les réglages audio **Ambiances** (6 ambiances au choix) ainsi que **Graves**, **Médiums** et **Aiguës** sont différents et indépendants pour chaque source sonore.

Activer ou Désactiver "**Loudness**".

Les réglages de "**Répartition**" (Tous passagers, Conducteur et Avant seul) sont communs à toutes les sources.

Activer ou Désactiver "**Sons tactiles**", "**Volume asservi à la vitesse**" et "**Entrée auxiliaire**".

 Audio embarqué : le Sound Staging d'Arkamys® optimise la répartition du son dans l'habitacle.

### Paramétrer les profils

 Appuyer sur **Réglages** pour afficher la page primaire.

Appuyer sur la touche "**OPTIONS**" pour accéder à la page secondaire.

 Sélectionner "**Paramétrage des profils**".

Sélectionner "**Profil 1**" ou "**Profil 2**" ou "**Profil 3**" ou "**Profil commun**".

 Appuyer sur cette touche pour entrer un nom de profil à l'aide du clavier virtuel.

 Appuyer sur "**OK**" pour valider.

 Appuyer sur cette touche pour intégrer une photo de profil.

 Insérer une clé USB contenant la photo dans le port USB.

Sélectionner la photo.

 Appuyer sur "**OK**" pour accepter le transfert de la photo.

 Appuyer à nouveau sur "**OK**" pour enregistrer les réglages.

 L'emplacement de la photo est dans un format carré, le système déforme la photo d'origine si elle est dans un format autre que celui du système.

 Appuyer sur cette touche pour réinitialiser le profil sélectionné.

 La réinitialisation du profil sélectionné active la langue anglaise par défaut.

Sélectionner un "**Profil**" (1, 2 ou 3) pour lui associer les "**Réglages audio**".

 Sélectionner "**Réglages audio**".

Puis sélectionner "**Ambiances**", "**Répartition**", "**Son**", "**Voix**" ou "**Sonnerie**".

 Appuyer sur "**OK**" pour enregistrer les réglages du profil sélectionné.

## Modifier les paramètres du système

 Appuyer sur **Réglages** pour afficher la page primaire.

Appuyer sur la touche "**OPTIONS**" pour accéder à la page secondaire.

 Sélectionner "**Configuration écran**".

Sélectionner "**Animation**".

 Activer ou désactiver : "**Défilement de texte automatique**".

Sélectionner "**Luminosité**".

 Déplacer le curseur pour régler la luminosité de l'écran et/ou du combiné.

 Appuyer sur **Réglages** pour afficher la page primaire.

Appuyer sur la touche "**OPTIONS**" pour accéder à la page secondaire.

 Sélectionner "**Administration système**".

Sélectionner "**Unités**" pour changer l'unité de distance, consommation et température.

Sélectionner "**Paramètres usine**" pour revenir aux réglages initiaux.

 La réinitialisation du système en "Paramètres usine" (réglage d'usine), active la langue anglaise par défaut ainsi que les degrés Fahrenheit et désactive l'heure d'été.

Sélectionner "**Info. système**" pour consulter la version des différents modules installés dans le système.

## Sélectionner la langue

 Appuyer sur **Réglages** pour afficher la page primaire.

Appuyer sur la touche "**OPTIONS**" pour accéder à la page secondaire.

 Sélectionner "**Langues**" pour changer de langue.

## Régler la date

 Appuyer sur **Réglages** pour afficher la page primaire.

Appuyer sur la touche "**OPTIONS**" pour accéder à la page secondaire.

 Sélectionner "**Réglage heure-date**".

Sélectionner "**Date**".

 Appuyer sur cette touche pour définir la date.

 Appuyer sur "**OK**" pour valider.

 Sélectionner le format d'affichage de la date.

 Les réglages de la date et de l'heure ne sont disponibles que si la "synchronisation GPS" est désactivée.

## Régler l'heure

 Appuyer sur **Réglages** pour afficher la page primaire.

Appuyer sur la touche "**OPTIONS**" pour accéder à la page secondaire.

 Sélectionner "**Réglage heure-date**".

Sélectionner "**Heure**".

 Appuyer sur cette touche pour régler l'heure à l'aide du clavier virtuel.

 Appuyer sur "**OK**" pour valider.

 Appuyer sur cette touche pour définir le fuseau horaire.

 Sélectionner le format d'affichage de l'heure (12h / 24h).

 Activer ou désactiver l'heure d'été (+1 heure).

 Activer ou désactiver la synchronisation avec les satellites (UTC).

 Appuyer sur "**OK**" pour valider.

 Le système ne gère pas automatiquement les basculements heure d'été / heure d'hiver (selon pays de commercialisation).

## Thèmes

Selon équipement / Selon version.

 Pour des raisons de sécurité, la procédure de changement d'ambiance graphique est possible uniquement **véhicule à l'arrêt**.

 Appuyer sur **Réglages** pour afficher la page primaire.

 Sélectionner "**Thèmes**".



Sélectionner dans la liste, l'ambiance graphique puis appuyer sur "OK" pour valider.

**i** A chaque changement d'ambiance, le système effectue un redémarrage avec un passage par un écran noir.

## Questions fréquentes

Les informations décrites ci-après regroupent les réponses aux questions les plus fréquemment posées concernant le système.

### Navigation

#### Je n'arrive pas à saisir l'adresse de guidage.

L'adresse n'est pas reconnue.

► Privilégier la saisie par la "méthode intuitive" en appuyant sur la touche "Rechercher..." en bas de l'écran de la page "Navigation".

#### Le calcul de l'itinéraire n'aboutit pas.

Les critères de guidage sont peut être en contradiction avec la localisation actuelle (exclusion des routes à péage sur une autoroute à péage).

► Vérifier les critères de guidage dans le menu "Navigation".

#### Je ne reçois pas les alertes des "Zones de danger".

La souscription à l'option des services connectés n'a pas été réalisée.

► Si l'option a été souscrite :

- il peut se passer quelques jours avant l'activation,

- les services ne sont pas cochés dans le menu du système,

- les services connectés ne sont pas actifs ("TOMTOM TRAFFIC" ne s'affiche pas sur la carte).

#### Les POI n'apparaissent pas.

Les POI n'ont pas été sélectionnés.

► Mettre en zoom 200 mètres ou sélectionner les POI dans la liste des POI.

#### L'alerte sonore des "Zones de danger" ne fonctionne pas.

L'alerte sonore n'est pas active ou le volume sonore est trop faible.

► Activer l'alerte sonore dans le menu "Navigation" et vérifier le volume de la voix dans les réglages audio.

#### Le système ne propose pas de dévier un événement sur le parcours.

Les critères de guidage ne prennent pas en compte les informations TMC.

► Paramétrer la fonction "Info-traffic" dans la liste des critères de guidage (Sans, Manuel ou Automatique).

#### Je reçois une alerte pour une "Zone de danger" qui n'est pas sur mon parcours.

Hors guidage, le système annonce toutes les "Zones de danger" positionnées dans un cône situé devant le véhicule. Il peut alerter pour des "Zones de danger" situées sur les routes proches ou parallèles.

► Zoomer la carte afin de visualiser la position exacte de la "Zone de danger". Sélectionner "Sur itinéraire" pour ne plus être alerté hors guidage ou diminuer le délai d'annonce.

#### Certains embouteillages sur l'itinéraire ne sont pas indiqués en temps réel.

Au démarrage, le système met quelques minutes pour capter les informations trafic.

► Attendre que les informations trafic soient bien reçues (affichage sur la carte des icônes d'informations trafic).

Dans certains pays, seuls les grands axes (autoroutes...) sont répertoriés pour les informations trafic.

Ce phénomène est normal. Le système est dépendant des informations trafic disponibles.

#### L'altitude ne s'affiche pas.

Au démarrage, l'initialisation du GPS peut mettre jusqu'à 3 minutes pour capter correctement plus de 4 satellites.

► Attendre le démarrage complet du système pour que la couverture GPS soit d'au moins 4 satellites. Selon l'environnement géographique (tunnel...) ou la météo, les conditions de réception du signal GPS peuvent varier.

Ce phénomène est normal. Le système est dépendant des conditions de réception du signal GPS.

#### Je n'ai plus de navigation connectée.

Au démarrage et dans certaines zones géographiques, la connexion peut être indisponible.

► Vérifier l'activation des services connectés (paramétrages, contrat).

### Radio

La qualité de réception de la station de radio écoutée se dégrade progressivement ou les

### **stations mémorisées ne fonctionnent pas (ex. : pas de son, "87,5 Mhz" s'affiche).**

Le véhicule est trop éloigné de l'émetteur de la station écoutée ou aucun émetteur n'est présent dans la zone géographique traversée.

► Activer la fonction "RDS" par le biais du menu raccourci, afin de permettre au système de vérifier si un émetteur plus puissant se trouve dans la zone géographique.

L'antenne est absente ou a été endommagée (ex. : lors d'un passage en station de lavage ou dans un parking souterrain).

► Faire vérifier l'antenne par le réseau de la Marque.

L'environnement (ex. : colline, immeuble, tunnel, parking sous-sol) bloque la réception, y compris en mode de suivi RDS.

Ce phénomène est normal et ne traduit pas une défaillance de l'autoradio.

### **Je ne retrouve pas certaines stations de radio dans la liste des stations captées.**

#### **Le nom de la station de radio change.**

La station n'est plus captée ou son nom a changé dans la liste.

Certaines stations de radio envoient, à la place de leur nom d'autres informations (titre de la chanson par exemple).

Le système interprète ces données comme le nom de la station.

► Appuyer sur "Actualiser liste" dans le menu secondaire de "Stations radio".

## Media

### **La lecture de ma clé USB démarre après un temps excessivement long (environ 2 à 3 minutes).**

Certains fichiers fournis avec la clé peuvent ralentir de façon très importante l'accès à la lecture de la clé (multiplication par 10 du temps de catalogage).

► Supprimer les fichiers fournis avec la clé et limiter le nombre de sous-dossiers dans l'arborescence de la clé.

### **Le temps d'attente après le branchement d'une clé USB est long.**

Le système lit un certain nombre de données (répertoire, titre, artiste, etc.). Ceci peut prendre de quelques secondes à quelques minutes.

Ce phénomène est normal.

### **Certains caractères des informations du média en cours de lecture ne sont pas affichés correctement.**

Le système audio ne sait pas traiter certains types de caractère.

► Utiliser des caractères standards pour nommer les pistes et les répertoires.

### **La lecture des fichiers en streaming ne commence pas.**

Le périphérique connecté ne permet pas de lancer automatiquement la lecture.

► Lancer la lecture depuis le périphérique.

### **Les noms des plages et la durée de lecture ne s'affichent pas sur l'écran en streaming audio.**

Le profil Bluetooth ne permet pas de transférer ces informations.

## Téléphone

### **Je n'arrive pas à connecter mon téléphone Bluetooth.**

Il est possible que le Bluetooth du téléphone soit désactivé ou l'appareil non visible.

► Vérifier que le Bluetooth du téléphone est activé.

► Vérifier dans les paramètres du téléphone qu'il est "Visible par tous".

► Désactiver puis réactiver la fonction Bluetooth du téléphone.

Le téléphone Bluetooth n'est pas compatible avec le système.

► Il est possible de vérifier la compatibilité du téléphone sur le site de la Marque (services).

### **Android Auto et/ou CarPlay ne fonctionnent pas.**

Android Auto et CarPlay peuvent ne pas s'activer si les câbles USB sont de mauvaise qualité.

► Utiliser des câbles USB officiels pour garantir une utilisation conforme.

### **Android Auto et/ou CarPlay ne fonctionnent pas.**

Android Auto et CarPlay ne sont pas disponibles dans tous les pays.

► Vérifier la liste des pays supportés sur les sites Internet : Google Android Auto ou Apple.

### **Le son du téléphone connecté en Bluetooth est inaudible.**

Le son dépend à la fois du système et du téléphone.

► Augmenter le volume de l'autoradio, éventuellement au maximum et augmenter le son du téléphone si nécessaire.

Le bruit ambiant influe sur la qualité de la communication téléphonique.

► Réduire le bruit ambiant (ex. : fermer les fenêtres, diminuer la ventilation, ralentir).

**Certains contacts apparaissent en double dans la liste.**

Les options de synchronisation des contacts proposent de synchroniser les contacts de la carte SIM, les contacts du téléphone ou les deux. Lorsque les deux synchronisations sont sélectionnées, il est possible de voir certains contacts en double.

► Choisir "Afficher contacts de carte SIM" ou "Afficher contacts du téléphone".

**Les contacts ne sont pas classés dans l'ordre alphabétique.**

Certains téléphones proposent des options d'affichage. Selon les paramètres choisis, les contacts peuvent être transférés dans un ordre spécifique.

► Modifier les paramètres d'affichage du répertoire du téléphone.

**Le système ne reçoit pas les SMS.**

Le mode Bluetooth ne permet pas de transmettre les SMS au système.

## Réglages

**En changeant le réglage des aigus et des graves, l'ambiance est désélectionnée.**

**En changeant d'ambiance, les réglages des aigus et des graves reviennent à zéro.**

Le choix d'une ambiance impose le réglage des aigus et des graves et inversement.

► Modifier le réglage des aigus et des graves ou le réglage d'ambiance pour obtenir l'environnement sonore souhaité.

**En changeant le réglage des balances, la répartition est désélectionnée.**

**En changeant la répartition, le réglage des balances est désélectionné.**

Le choix d'une répartition impose le réglage des balances et inversement.

► Modifier le réglage des balances ou le réglage de répartition pour obtenir l'environnement sonore souhaité.

**Il y a un écart de qualité sonore entre les différentes sources audio.**

Pour permettre une qualité d'écoute optimum, les réglages audio peuvent être adaptés aux différentes sources sonores, ce qui peut générer des écarts audibles lors d'un changement de source.

► Vérifier que les réglages audio sont adaptés aux sources écoutées. Il est conseillé de régler les fonctions audio (Graves, Aiguës, Balance) sur la position milieu, de sélectionner l'ambiance musicale "Aucune", de régler la correction loudness sur la position "Active" en mode USB et sur la position "Inactive" en mode radio.

► Dans tous les cas, après application des réglages audio, régler d'abord le volume sonore de l'équipement nomade (niveau élevé). Régler ensuite le volume sonore de l'autoradio.

**Moteur coupé, le système s'arrête après plusieurs minutes d'utilisation.**

Lorsque le moteur est coupé, le temps de fonctionnement du système dépend du niveau de charge de la batterie.

L'arrêt est normal : le système se met en mode économie d'énergie et se coupe afin de préserver la batterie du véhicule.

► Démarrer le moteur du véhicule afin d'augmenter la charge de la batterie.

**Je n'arrive pas à régler la date et l'heure.**

Les réglages de la date et de l'heure ne sont disponibles que si la synchronisation avec les satellites est désactivée.

► Menu Réglages / Options / Réglage Heure-Date. Sélectionner l'onglet "Heure" et désactiver la "synchronisation GPS" (UTC).

## Enregistrement des données du véhicule et confidentialité

Des calculateurs électroniques sont installés dans votre véhicule. Ils traitent les données reçues, générées ou échangées par les capteurs du véhicule. Certains de ces calculateurs sont nécessaires au bon fonctionnement de votre véhicule, d'autres vous assistent en conduisant (systèmes d'assistance au conducteur), d'autres encore assurent des fonctions de confort ou d'infodivertissement.

Les rubriques suivantes contiennent des informations générales sur le traitement des données dans le véhicule.

Vous trouverez d'autres informations sur les données téléchargées, stockées et transmises à des tiers (ainsi que la finalité de cette transmission) dans votre véhicule sous le mot clé "Protection des données", sans oublier les références des caractéristiques fonctionnelles affectées dans le Guide d'utilisation du véhicule ou dans les conditions générales de vente.

Ces informations sont également disponibles en ligne.

### Données de fonctionnement dans le véhicule

Les boîtiers de commande traitent les données pour le fonctionnement du véhicule.

Ces données incluent par exemple :

- Information sur l'état du véhicule (ex. : vitesse, délai de déplacement, accélération latérale, taux de rotation de roue, affichage de bouclage de ceinture de sécurité).

- Conditions ambiantes (ex. : température, capteur de pluie, capteur de distance).

En règle générale, ces données sont temporaires et ne sont pas stockées plus longtemps qu'un cycle opérationnel et ne sont traitées qu'à bord du véhicule lui-même. Les boîtiers de commande incluent souvent l'enregistrement des données (dont la clé du véhicule). Cette fonction permet de documenter temporairement ou en permanence les informations relatives à l'état du véhicule, aux contraintes des composants, aux exigences d'entretien ainsi qu'aux événements et erreurs techniques.

Selon le niveau d'équipement du véhicule, les données stockées sont les suivantes :

- État de fonctionnement de composants de système (ex. : niveau de remplissage, pression des pneumatiques, état de la batterie).

- Défaillances et dysfonctionnements dans d'importants composants de système (ex. : feux, freins).

- Réactions de système dans des situations de conduite spéciales (ex. : déclenchement d'un airbag, déclenchement des systèmes de contrôle de stabilité et de freinage).

- Information sur des événements qui endommagent le véhicule.

- Pour les véhicules électriques ou hybrides rechargeables, la quantité de charge de la batterie de traction, l'autonomie estimée.

Dans des cas particuliers (ex. : si le véhicule a détecté un dysfonctionnement), il peut s'avérer nécessaire d'enregistrer des données qui seraient autrement simplement volatiles.

Lorsque vous utilisez des services (ex. : réparations, maintenance), les données d'exploitation sauvegardées peuvent être lues avec le numéro d'identification du véhicule et utilisées si nécessaire.

Le personnel travaillant pour le réseau de service (ex. : garages, fabricants) ou des tiers (ex. : service de dépannage) peut lire les données du véhicule.

Ceci s'applique également au travail sous garantie et aux mesures d'assurance qualité.

Les données sont généralement lues via le port OBD (On-Board Diagnostics) prescrit par la loi dans le véhicule. L'exploitation documente sur l'état technique du véhicule ou de ses composants et facilite le diagnostic des dysfonctionnements, dans le respect des obligations de garantie et l'amélioration de la qualité. Ces données, en particulier les informations relatives à la contrainte des composants, aux événements techniques, aux erreurs de l'opérateur et à d'autres dysfonctionnements, sont transmises au Constructeur, le cas échéant, avec le numéro d'identification du véhicule. La responsabilité du Constructeur peut être également engagée. Le Constructeur peut également utiliser les données d'exploitation provenant des véhicules pour les rappels de produits. Ces données peuvent

également être utilisées pour vérifier la garantie du client et les demandes sous garantie.

Les sauvegardes de dysfonctionnements dans le véhicule peuvent être remises à zéro par une entreprise de service après-vente lors d'un entretien ou d'une réparation ou à votre demande.

## Fonctions de confort et d'info-divertissement

Les réglages de confort et les réglages personnalisés peuvent être enregistrés dans le véhicule et modifiés ou réinitialisés à tout moment. Selon le niveau d'équipement du véhicule, ceci peut inclure :

- Réglages de position de siège et de volant.
- Réglages de châssis et de climatisation.
- Réglages personnalisés tels que l'éclairage intérieur.

Vous pouvez saisir vos propres données dans les fonctions du système audio et télématique pour votre véhicule dans le cadre des fonctionnalités sélectionnées.

Selon le niveau d'équipement du véhicule, ceci peut inclure :

- Données multimédia telles que la musique, les vidéos ou les photos à lire dans un système multimédia intégré.
- Données du carnet d'adresses à utiliser avec un système mains-libres intégré ou un système de navigation intégré.
- Destinations saisies.
- Données sur l'utilisation des services en ligne.

Ces données pour les fonctions de confort et d'info-divertissement peuvent être stockées localement dans le véhicule ou conservées sur un appareil que vous avez connecté au véhicule (ex. : smartphone, clé USB ou lecteur MP3). Les données que vous avez saisies vous-même peuvent être supprimées à tout moment.

Ces données peuvent également être transmises hors du véhicule à votre demande, particulièrement en utilisant des services en ligne en accord avec les réglages que vous avez sélectionnés.

## Intégration smartphone (ex. : Android Auto® ou Apple® CarPlay®)

Si votre véhicule est équipé en conséquence, vous pouvez connecter votre smartphone ou un autre appareil mobile au véhicule afin de pouvoir le contrôler via les commandes intégrées au véhicule. L'image et le son du smartphone peuvent être émis via le système audio et télématique. Simultanément, une information spécifique est transmise à votre smartphone. Selon le type d'intégration, ceci inclut des données telles que la position, le mode jour/nuit et d'autres informations générales au sujet du véhicule. Pour plus d'informations, veuillez consulter les consignes d'utilisation du véhicule ou du système audio et télématique.

L'intégration permet aux applications smartphone sélectionnées d'être utilisées, telles que la navigation ou la lecture de musique. Aucune autre intégration n'est possible entre le smartphone et le véhicule,

en particulier l'accès actif aux données du véhicule. La nature du traitement ultérieur des données est déterminée par le fournisseur de l'application utilisée. Si vous pouvez définir des paramètres, ceux-ci dépendent de l'application en question et du système d'exploitation de votre smartphone.

## Services en ligne

Si votre véhicule est connecté à un réseau radio, cela permet l'échange de données entre votre véhicule et d'autres systèmes. La connexion à un réseau radio est rendue possible grâce à un émetteur dans votre véhicule ou à un appareil mobile que vous fournissez (ex. : smartphone). Les fonctions en ligne peuvent être utilisées via cette connexion au réseau radio. Il s'agit notamment des services et applications / apps en ligne qui vous sont fournis par le Constructeur ou d'autres fournisseurs.

## Services exclusifs

Dans le cas des services en ligne du Constructeur, les fonctions correspondantes sont décrites par le Constructeur dans un support adéquat (ex. : guide d'utilisation, site web du Constructeur) et les informations relatives à la protection des données sont fournies. Les données personnelles peuvent être utilisées pour les services en ligne. L'échange de données à cet effet s'effectue via une connexion sécurisée, par exemple à l'aide des systèmes informatiques du Constructeur prévus à cet effet. La collecte, le traitement et l'utilisation des données à caractère personnel aux fins de l'élaboration des services sont effectués uniquement sur la base

d'une autorisation légale, par exemple dans le cas du système d'appel d'urgence légal ou d'un accord contractuel ou encore en vertu du consentement. Vous pouvez activer ou désactiver les services et fonctions (certains peuvent s'avérer payants) et dans certains cas, l'ensemble de la connexion du véhicule au réseau radio. Ceci n'inclut pas les fonctions statutaires et services tels que le système d'appel d'urgence ou d'assistance.

## Services tiers

Si vous utilisez des services en ligne d'autres fournisseurs (tiers), ces services sont soumis à la responsabilité, à la protection des données et aux conditions d'utilisation du fournisseur en question. Le Constructeur n'a souvent aucune influence sur le contenu échangé à cet égard. Veuillez donc noter la nature, l'étendue et le but de la collecte et de l'utilisation des données personnelles dans le cadre des services tiers fournis par le prestataire de services en question.



<b>A</b>	Alerte attention conducteur ..... 168–169	Avertisseur sonore ..... 101
ABS ..... 101	Alerte de franchissement involontaire de ligne (AFIL) ..... 167–168	Avertisseur sonore piétons (Électrique) ..... 101, 135
Accès à la 3ème rangée ..... 59–60	Alerte Risque Collision ..... 164–165	
Accès à la roue de secours ..... 210–211	Allumage automatique des feux ..... 90–91	
Accès et	Aménagements arrière ..... 73	
Démarrage Mains-Libres ..... 29–34, 137–138	Aménagements intérieurs ..... 68–69, 73	
Accessoires ..... 98	Aménagements zone de chargement ..... 72	<b>B</b>
Accoudoir avant ..... 51	Ampoules ..... 214	Bacs de porte ..... 69
Active Safety Brake ..... 164–167	Anneau de remorquage ..... 223	Bacs de rangement ..... 66–67, 69
AdBlue® ..... 20, 198	Anneaux d'arrimage ..... 72	Balais d'essuie-vitre (changement) ..... 96
Additif gasoil ..... 195–196	Antiblocage des roues (ABS) ..... 101	Balayage automatique des essuie-vitres ..... 95
Adhésifs de personnalisation ..... 202	Antidémarrage électronique ..... 136	Banquette arrière ..... 58
Advanced Grip Control ..... 103	Antipatinage des roues (ASR) ..... 101–102, 104	Banquette avant 2 places ..... 51, 106
Aérateurs ..... 79	Antipincement ..... 75	Banquette chauffante ..... 51
Affichage tête haute ..... 11–12	Antivol / Antidémarrage ..... 30	Banquette monobloc fixe ..... 59–60
Aide au démarrage en pente ..... 143	Appel d'assistance ..... 99	Barres de toit ..... 191
Aide au freinage d'urgence (AFU) ..... 101	Appel d'urgence ..... 99	Batterie 12 V ..... 189, 196, 219–221
Aide au stationnement arrière ..... 171	Applications ..... 272	Batterie accessoires ..... 219
Aide au stationnement avant ..... 171	Applications connectées ..... 272	Batterie de traction (Électrique) ..... 22, 27, 178–179, 229
Aide graphique et sonore au stationnement ..... 171	Application smartphone ..... 27, 86, 188	Béquille de capot moteur ..... 192–193
Aides à la conduite (recommandations) ..... 152	Appoints en AdBlue® ..... 199	Bidon d'AdBlue® ..... 199
Aides à la manoeuvre (recommandations) ..... 152	Appuis-tête avant ..... 51	BlueHDi ..... 20, 195, 204
Airbags ..... 108–110, 112	Arborescence écran ..... 253	Bluetooth
Airbags frontaux ..... 108, 110, 113	Arrêt de charge ..... 72	(kit mains-libres) ..... 240–241, 254, 276–277
Airbags latéraux ..... 109–110	Arrêt du moteur ..... 136, 138	Bluetooth (téléphone) ..... 254–255, 276–277
Airbags rideaux ..... 109–110	Arrêt du véhicule ..... 138–139, 144–147	Boîte à gants ..... 69
Air conditionné ..... 79–80, 82	Assistance au freinage d'urgence ..... 101, 166	Boîte à outils ..... 205
Air conditionné automatique bizona ..... 80–81	Attelage ..... 103, 190	Boîte de vitesses automatique ..... 143–147, 197, 220
Air conditionné bizona ..... 83	Autonomie AdBlue® ..... 20, 195	Boîte de vitesses manuelle ..... 143–144, 197
Air conditionné manuel ..... 79–80, 82	Avertisseur de véhicule silencieux (Électrique) ..... 101, 135	Boîtier de charge accélérée (Wallbox) ..... 181
Alarme ..... 45–47		Boîtier de contrôle ..... 181–182
		Bouchon réservoir de carburant ..... 176–177

<b>C</b>	
Cabine approfondie fixe .....	66–67
Cabine approfondie repliable .....	67
Câble audio .....	275
Câble de charge .....	182
Câble de charge (Électrique) .....	181
Câble Jack .....	275
Cache-bagages .....	72
Caméra aides à la conduite (avertissements) .....	153
Caméra de recul .....	153, 172, 174
Caméra infrarouge .....	153
Capacité du réservoir carburant .....	176–177
Capot moteur .....	192–193
Capteur d'ensoleillement .....	79
Capteurs (avertissements) .....	153
Caractéristiques techniques .....	226, 229
Carburant .....	7, 176
Carburant (réservoir) .....	176
Carrosserie .....	202
CD .....	239
CD MP3 .....	239
Ceintures de sécurité .....	104–107, 113
Ceintures de sécurité arrière .....	106
Chaînes à neige .....	151, 190, 211
Changement de la pile de la télécommande .....	36
Changement d'un balai d'essuie-vitre .....	96
Changement d'une lampe .....	213, 216–218
Changement d'une lampe (portes battantes) .....	216
Changement d'une roue .....	209–210
Changement d'un fusible .....	218
Charge de la batterie .....	220–221
Charge de la batterie de traction .....	182
Charge de la batterie de traction (Électrique) .....	22, 178, 185, 187, 189
Charge différée .....	27
Charge différée (Électrique) .....	27, 180, 185, 188
Charge domestique .....	182
Charge domestique (Électrique) .....	186–187, 189, 229
Chargement .....	73, 191
Charges remorquables .....	225–226, 229
Charge super rapide (Électrique) .....	187, 189, 229
Chargeur rapide public .....	181, 187
Chauffage .....	79–80, 82–86
Chauffage additionnel .....	46, 84–86
Chauffage programmable .....	27, 46, 84–86
Clé .....	29–33, 35
Clé à télécommande .....	33
Clé électronique .....	29, 139
Clé non reconnue .....	139
Clignotants .....	90
Climatisation .....	81, 83–84
Coffre .....	44
Combiné .....	9
Combiné d'instruments .....	154
Commande au volant de l'autoradio .....	235, 247, 260
Commande d'éclairage .....	89
Commande de secours coffre .....	36
Commande de secours portes .....	29, 35–36
Commande des sièges chauffants .....	52
Commande d'essuie-vitre .....	94–96
Commandes vocales .....	262–265
Commutation automatique feux de route .....	92–93
Compresseur pneumatique .....	206
Compteur .....	154
Compteur kilométrique journalier .....	23
Conduite .....	134–135
Conduite économique .....	7
Configuration du véhicule .....	26–27
Connecteur de charge (Électrique) .....	180, 185, 187, 189
Connectivité .....	271
Connexion Android Auto .....	253, 271
Connexion Apple CarPlay .....	253, 271
Connexion Bluetooth .....	241, 254–255, 272, 276–277
Connexion réseau Wi-Fi .....	272–273
Conseils de conduite .....	7, 134–135
Conseils d'entretien .....	179, 201
Consommation carburant .....	7
Consommation d'huile .....	194
Consommations .....	27
Contact .....	138–139, 278
Contrôle de pression (avec kit) .....	206, 208–209
Contrôle de stabilité de la remorque (TSM) .....	103
Contrôle de Traction Intelligent .....	103
Contrôle du niveau d'huile moteur .....	19
Contrôle dynamique de stabilité (CDS) .....	101–102, 104
Contrôles .....	193, 196–198
Crevaillon .....	206–207, 209
Cric .....	209–210
Cuir (entretien) .....	203

DAB (Digital Audio Broadcasting) - Radio numérique ..... 237–238, 251, 274 Date (réglage) ..... 28, 257, 280 Dégivrage ..... 54, 82–83 Dégivrage lunette arrière ..... 83 Délestage (mode) ..... 190 Démarrage de secours ..... 139, 219 Démarrage du moteur ..... 136, 138 Démarrage d'un moteur Diesel ..... 176 Démarrage du véhicule ..... 137, 139, 143–147 Démarrer ..... 219 Démontage d'une roue ..... 211–213 Démontage du surtapis ..... 68 Désembuage ..... 82–83 Désembuage arrière ..... 83 Détection de sous-gonflage ..... 151, 208, 213 Détection d'inattention ..... 168–169 Détection d'obstacles ..... 171 Détrompeur carburant ..... 177 Déverrouillage ..... 29–33 Déverrouillage de l'intérieur ..... 37–38 Déverrouillage des portes ..... 37–38 Déverrouillage sélectif ..... 31–33 Déverrouillage total ..... 31–33 Dimensions ..... 231 Disques de freins ..... 197	<b>D</b>	Éclairage ..... 89 Éclairage d'accompagnement ..... 91 Éclairage d'accueil ..... 91 Éclairage d'ambiance ..... 94 Éclairage de conduite ..... 89, 92 Éclairage extérieur ..... 92 Éclairage intérieur ..... 87, 94 Éco-conduite (conseils) ..... 7 Économie d'énergie (mode) ..... 189 Écran du combiné ..... 24 Écran multifonction (avec autoradio) ..... 235 Écran tactile ..... 26–27, 86 Éléments d'identification ..... 233 Enfants ..... 107, 114, 120–122, 129, 129–130, 129–130 Enfants (sécurité) ..... 132 Enjoliveur ..... 213 Enregistrement des données du véhicule et vie privée ..... 284 Entrée d'air ..... 80–82 Entretien carrosserie ..... 202 Entretien (conseils) ..... 179, 201 Entretien courant ..... 153, 196, 198 Environnement ..... 7, 37, 85, 135 Équipements de confort thermique ..... 23 ESC (programme de stabilité électronique) ..... 101 Essuie-vitre ..... 94–95 Essuie-vitre arrière ..... 95–96 Essuie-vitre avant ..... 94–95 Étiquettes ..... 58	<b>E</b>	Étiquettes d'identification ..... 233	<b>F</b>	Fenêtres de télépéage / parking ..... 54 Fermeture des portes ..... 29, 33, 44 Fermeture du coffre ..... 44 Feu antibrouillard arrière ..... 89, 216, 218 Feu de recul ..... 216, 218 Feux antibrouillard arrière ..... 89 Feux au xénon ..... 214 Feux de croisement ..... 89, 214–215 Feux de détresse ..... 98, 204 Feux de plaque minéralogique ..... 217 Feux de position ..... 89, 214–216, 218 Feux de route ..... 89, 92, 214–215 Feux de stop ..... 216–218 Feux diurnes ..... 90, 214–215 Feux halogènes ..... 214–215 Feux indicateurs de direction ..... 90 Filet de retenue de charges hautes ..... 73–74 Filet de séparation ..... 54–56 Filtre à air ..... 196 Filtre à huile ..... 196 Filtre à particules ..... 195–196 Filtre habitacle ..... 79, 196 Fixations ISOFIX ..... 118, 126, 129, 129–130 Flux d'énergie ..... 27 Fonction massage ..... 52 Fonctionnalités disponibles à distance (Électrique) ..... 27, 86, 188
--	----------	---	----------	---------------------------------------	----------	---

Freinage .....	148
Freinage automatique d'urgence .....	164–167
Freinage dynamique de secours .....	141–142
Freinage régénératif (décélération par frein moteur) .....	148
Frein de stationnement .....	140, 197
Frein de stationnement électrique .....	140–142, 197
Freins .....	197
Fréquence (radio) .....	274
Fusibles .....	218

**G**

Galerie de toit .....	191
Gonflage des pneumatiques .....	197, 233
Gonflage occasionnel (avec kit) .....	206, 208–209
GPS .....	267

**H**

Haute tension .....	178
Heure (réglage) .....	28, 256, 280
Histogramme des consommations .....	27
Huile moteur .....	194

**I**

Inclinaison du siège .....	49
Indicateur d'autonomie AdBlue® .....	20

Indicateur de changement de rapport .....	144
Indicateur de consommation du confort thermique (Électrique) .....	23
Indicateur de niveau d'huile moteur .....	19
Indicateur d'entretien .....	18
Indicateur de puissance (Électrique) .....	8, 22
Indicateur de température du liquide de refroidissement .....	19–20
Indicateur du niveau de charge (Électrique) .....	22
Indicateurs de direction (clignotants) .....	90, 214–216, 218
Informations trafic autoroutier (TA) .....	236
Informations trafic (TMC) .....	268
Informations véhicule .....	284
ISOFIX .....	126, 128, 129, 129–130

**J**

Jack .....	275
Jauge de carburant .....	176–177
Jauge d'huile .....	19, 194

**K**

Kit anti-crevaion .....	206–209
Kit de dépannage provisoire de pneumatique .....	206–209
Kit mains-libres .....	240–241, 254, 276–277
Klaxon .....	101

**L**

Lampes (changement) .....	213, 216
Lavage .....	153
Lavage (conseils) .....	179, 201–202
Lave-vitre .....	95
Lave-vitre arrière .....	95–96
Lave-vitre avant .....	95
Lecteur Apple® .....	240, 252, 276
Lecteur CD MP3 .....	239
Lecteurs de carte .....	87
Lecteur USB .....	238, 251, 275
Lève-vitres électriques .....	47
Levier boîte de vitesses automatique .....	144–147
Levier boîte de vitesses manuelle .....	143–144
Levier de vitesses .....	143
Limiteur de vitesse .....	154, 156–158
Liquide de direction assistée .....	195
Liquide de freins .....	195
Liquide de refroidissement .....	195
Localisation du véhicule .....	30
Lombaire .....	49, 52
Luminosité .....	256
Lunette arrière (dégivrage) .....	83
Lunette de volet de coffre .....	45

**M**

Maillon chaînes à neige .....	190, 211
Masses .....	225–226, 229
Mémorisation d'une vitesse .....	154

Menu .....	253
Menu général .....	26, 235
Menus (audio) .....	248–249, 260–261
Menus raccourcis .....	26
Messages .....	278
Messages rapides .....	278
Mise à jour de la date .....	28, 257, 280
Mise à jour de l'heure .....	28, 256, 280
Mise en roue libre du véhicule .....	200, 222
Mise sous contact .....	139
Mode délestage .....	190
Mode ECO .....	149
Mode économie d'énergie .....	189
Mode Power .....	149
Modes de conduite .....	149
Modes de conduite (Électrique) .....	149
Mode Sport .....	149
Moduwork .....	54–56
Moteur .....	198
Moteur Diesel .....	176, 193, 204, 226
Moteur électrique .....	138, 193, 229
Motorisation	
électrique .....	5, 8, 27, 178, 191, 193, 219, 222, 229
Motorisations .....	225
MP3 (CD) .....	239

---

## N

Navigateur Internet .....	268, 272
Navigation .....	266–268
Navigation connectée .....	268–270

Nettoyage (conseils) .....	179, 201–203
Neutralisation ASR/CDS (ESC) .....	102
Neutralisation de l'airbag passager .....	108, 112–113
Niveau d'AdBlue® .....	195
Niveau d'additif gasoil .....	195–196
Niveau d'huile .....	19, 194
Niveau du liquide de direction assistée .....	195
Niveau du liquide de freins .....	195
Niveau du liquide de lave-projecteurs .....	95
Niveau du liquide de lave-vitre .....	95, 195
Niveau du liquide de refroidissement .....	19–20, 195
Niveau mini batterie de traction (Électrique) .....	22
Niveau mini carburant .....	176–177
Niveaux et vérifications .....	193–195
Numéro de série véhicule .....	233

---

## O

Ordinateur de bord .....	24–25
Oubli de la clé .....	138
Oubli des feux .....	90
Outils .....	206, 209–210
Outils de bord .....	205
Outils .....	206, 209–210
Ouverture à 180° .....	44
Ouverture des portes .....	29–30, 38–39
Ouverture du capot moteur .....	192
Ouverture du coffre .....	29–30, 44

---

## P

Panne de carburant (Diesel) .....	204
Paramétrage des équipements .....	26–27
Paramètres du système .....	256, 280
Pare-brise athermique .....	54
Peinture .....	202, 233
Peinture mate .....	202
Peinture texturée .....	202
Pile de télécommande .....	36–37, 85
Plafonnier .....	87
Plafonnier arrière .....	87–88, 218
Plafonnier avant .....	87–88, 218
Plafonniers .....	87–88, 218
Plancher cabine .....	218
Plaques d'identification constructeur .....	233
Plaquettes de freins .....	197
Pneumatiques .....	197, 233
Pompe de réamorçage .....	204
Porte latérale coulissante électrique .....	33–34, 38–41
Porte latérale coulissante mains-libres .....	42–43
Portes arrière .....	44
Portes battantes .....	33–34, 44, 216–217
Portes latérales .....	40
Pose des barres de toit .....	191
Position tablette .....	50
Pré-conditionnement thermique	
de l'habitacle (Électrique) .....	27, 86
Pression des pneumatiques .....	197, 206, 208, 233
Prétension pyrotechnique	
(ceintures de sécurité) .....	107
Prise 220 V .....	71

Prise accessoires 12 V .....	70
Prise auxiliaire .....	239, 252, 275
Prise Jack .....	239, 275
Prise secteur (réseau domestique) .....	181
Prise USB .....	71, 238, 251, 253, 270, 275
Profiles .....	255, 279
Programme de stabilité électronique (ESC) .....	101, 103–104
Projecteurs antibrouillard avant .....	89, 216
Projecteurs (réglage) .....	93
Protection des enfants .....	108, 110–114, 120–122, 128, 129–130
Puissance .....	22

---

## R

Radar (avertissements) .....	153
Radio .....	236–237, 249–250, 273–274
Radio numérique - DAB (Digital Audio Broadcasting) .....	237, 251, 274
Rangements .....	51, 57–58, 66–67, 69
RDS .....	250, 274
Réamorçage circuit de carburant .....	204
Recharge batterie .....	220–221
Recharge batterie de traction .....	182
Recharge batterie de traction (Électrique) .....	178, 185, 187, 189
Recirculation d'air .....	80–82
Reconnaissance de limite de vitesse .....	154–155, 157, 160, 163–164
Récupération d'énergie .....	22, 148
REF .....	101

Référence couleur peinture .....	233
Régénération filtre à particules .....	196
Réglage de la date .....	28, 257, 280
Réglage de la répartition d'air .....	80–81
Réglage de la température .....	80–81
Réglage de l'heure .....	28, 256, 280
Réglage de l'inclinaison du siège .....	49–50
Réglage des appuis-tête .....	51
Réglage des sièges .....	49–50
Réglage du débit d'air .....	80–81
Réglage en hauteur des ceintures de sécurité ...	106
Réglage en hauteur et en profondeur du volant ...	53
Réglage lombaire .....	154, 156, 158–161
Régulateur de vitesse adaptatif .....	156, 161, 163–164
Régulateur de vitesse adaptatif avec fonction Stop .....	156
Régulation par la reconnaissance de limite de vitesse .....	156
Réinitialisation de la détection de sous-gonflage .....	152
Réinitialisation de la télécommande .....	37
Remise à zéro compteur kilométrique journalier .....	23
Remontage d'une roue .....	211–213
Remorquage .....	222
Remorquage d'un véhicule .....	223–224
Remorquage du véhicule .....	222
Remorque .....	103, 190
Remplacement des fusibles .....	218
Remplacement des lampes .....	213–214, 216–218
Remplacement filtre à air .....	196

Remplacement filtre à huile .....	196
Remplacement filtre habitacle .....	196
Remplissage d'AdBlue® .....	195, 199
Remplissage du réservoir de carburant .....	176–177
Répartiteur électronique de freinage (REF) .....	101
Répétiteur latéral (clignotant) .....	216
Réservoir d'AdBlue® .....	199
Réservoir de carburant .....	176–177
Réservoir lave-vitre .....	195
Rétroviseur intérieur .....	54
Rétroviseurs extérieurs .....	53–54, 83, 169–171
Révisions .....	18, 196, 198
Rhéostat d'éclairage .....	29
Roue de secours .....	151, 197, 209–211, 213

---

## S

Saturation du filtre à particules (Diesel) .....	196
SCR (Réduction Catalytique Sélective) .....	21, 198
Sécurité des enfants .....	108, 110–114, 120–122, 128, 129–130
Sécurité enfants .....	132–133
Sécurité enfants des vitres arrière .....	133
Sélecteur de marche (Électrique) .....	148, 197
Sélecteur de vitesses .....	143–144
Siège et banquette arrière fixe .....	58, 60–61
Siège et banquette arrière sur rails .....	58, 62–63
Sièges arrière .....	59–63, 111
Sièges avant .....	49–50
Sièges chauffants .....	51–52
Sièges électriques .....	50
Sièges enfants .....	107, 110–115, 118, 129

- Sièges enfants classiques ..... 113–115, 118  
 Sièges enfants i-Size ..... 129  
 Sièges enfants ISOFIX ..... 120–122, 128, 129–130  
 Siège(s) individuel(s) arrière sur rails ..... 64–66, 106  
 Signal de détresse ..... 98, 204  
 Smartphone ..... 28  
 Sous-capot moteur ..... 193  
 Sous-gonflage (détection) ..... 151  
 Station de radio ..... 236, 249–250, 273–274  
 Stationnement (aide) ..... 171  
 Stickers de personnalisation ..... 202  
 Stop & Start ..... 25, 79, 149–150, 176, 192, 196, 222  
 Stores ..... 75  
 Streaming audio Bluetooth ..... 240, 252, 275  
 Super-verrouillage ..... 34  
 Surtapis ..... 68–69, 154  
 Surveillance d'angles morts ..... 169–170  
 Suspension ..... 198  
 Synchronisation de la télécommande ..... 37  
 Système d'antipollution SCR ..... 21, 198  
 Système d'assistance au freinage ..... 101  
 Système de charge (Électrique) ..... 5, 8, 27, 178, 193  
 Système de surveillance d'angle mort ..... 171  
 Systèmes de contrôle de la trajectoire ..... 101
- 
- T**
- Tableaux des masses ..... 226  
 Tableaux des motorisations ..... 229  
 Table coulissante escamotable ..... 75–78  
 Tablette arrière ..... 70  
 Tablette de travail ..... 57–58
- Tablettes ..... 70  
 Télécommande ..... 29–33, 35, 136  
 Téléphone ..... 240–243, 254–255, 276–279  
 Téléphone Bluetooth avec reconnaissance vocale ..... 243  
 Témoin de ceinture conducteur non bouclée ..... 107  
 Témoin de ceintures ..... 107  
 Témoins ..... 12  
 Témoins d'alerte ..... 12  
 Témoins de marche ..... 89  
 Témoins lumineux ..... 12  
 Température du liquide de refroidissement ..... 19–20  
 TMC (Infos trafic) ..... 268  
 Toit vitré panoramique ..... 75  
 Totalisateur kilométrique ..... 23  
 Trappe à carburant ..... 176–177  
 Trappe amovible ..... 54–56  
 Trappe de charge (Électrique) ..... 180, 185, 187–189  
 Triangle de signalisation ..... 204  
 Troisième feu de stop ..... 217
- 
- U**
- USB ..... 238, 251, 253, 270, 275
- 
- V**
- Ventilation ..... 79–80, 84–86  
 Vérification des niveaux ..... 194–195  
 Vérifications courantes ..... 196–197  
 Verrouillage ..... 29–30, 33  
 Verrouillage centralisé ..... 29, 33, 37  
 Verrouillage de l'intérieur ..... 37–38  
 Verrouillage des portes ..... 37–38  
 Vidange ..... 194  
 Vidéo ..... 275  
 Vide-poches ..... 69–70  
 Vision arrière 180° ..... 174  
 Vision tête haute ..... 11  
 Visiopark 1 ..... 172  
 Vitre latérale coulissante ..... 74  
 Vitres arrière ..... 74  
 Volant (réglage) ..... 53  
 Volet arrière ..... 36, 44  
 Volet de coffre ..... 33–34  
 Volet d'occultation du toit panoramique ..... 75
- 
- W**
- Wallbox (Électrique) ..... 181
- 
- Z**
- Zone de chargement ..... 73







## Complément sur le moteur électrique à hydrogène

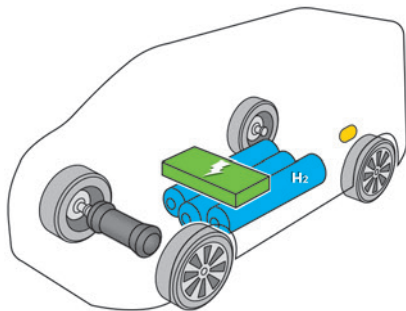

---

# Manuel d'utilisation

Introduction .....	56
Sièges, systèmes de sécurité .....	58
Instruments et commandes .....	61
Conduite et utilisation .....	64
Soins du véhicule .....	68
Service et maintenance .....	75
Caractéristiques techniques .....	76
Index alphabétique .....	80

# Introduction

## Introduction

Ce complément au Manuel d'utilisation fournit toutes les informations nécessaires relatives à la version à pile à combustible. Il est uniquement valable en combinaison avec le Manuel d'utilisation de votre véhicule et ne peut pas être pris en compte séparément.

## Remarques générales

Le véhicule utilise un système de pile à combustible à hydrogène de puissance moyenne, qui est soutenu par une batterie haute tension, afin de fournir une autonomie suffisante.

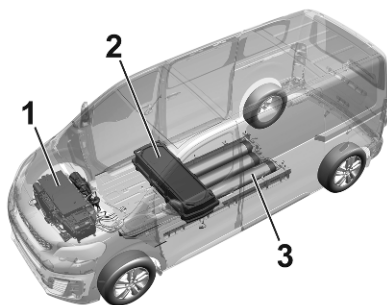

Le groupe motopropulseur se compose de trois sous-systèmes :

- Le système de pile à combustible (1) situé dans le compartiment moteur.
- La batterie haute tension (2) située sous les sièges avant.
- Le système de réservoir d'hydrogène (3) situé sous le coffre.

L'hydrogène réagit dans la pile à combustible avec l'oxygène fourni par l'air ambiant. De l'eau, de la chaleur et de l'énergie électrique sont produits par cette réaction.

L'eau et l'excès d'air sortent par l'échappement, tandis que l'énergie électrique est utilisée pour fournir de la puissance au moteur électrique.

En plus de cela, la batterie haute tension peut être chargée via un port de chargement afin de garantir une autonomie suffisante en cas de niveau d'hydrogène vide. L'énergie électrique est également fournie par le freinage régénératif.



## Sièges, systèmes de sécurité

Systèmes de sécurité pour enfant .....	58
Emplacements de montage d'un système de sécurité pour enfant .....	58

## Systèmes de sécurité pour enfant

### Emplacements de montage d'un système de sécurité pour enfant

Comme exigé par la législation européenne, ce tableau répertorie les options d'installation sécurisée des sièges pour enfant avec la ceinture de sécurité et avec homologation universelle. Il liste également les options des sièges pour enfant plus grands ISOFIX et i-Size sur les positions de siège équipés de supports ISOFIX dans le véhicule.

Oui : Convient pour l'installation de la catégorie désignée du système de sécurité pour enfant.

Non : Ne convient pas pour l'installation de la catégorie désignée du système de sécurité pour enfant.

## Options admissibles pour la fixation d'un système de sécurité pour enfant avec une ceinture de sécurité à trois points

Catégories de systèmes de sécurité pour enfant	Siège du passager avant avec airbag activé ON	Siège du passager avant avec airbag désactivé OFF
Système de sécurité pour enfant universel fixé par la ceinture <sup>1)</sup>	Oui <sup>2) 3)</sup>	Oui <sup>2) 4)</sup>
Système de sécurité pour enfant i-size	NON	NON
Position équipée d'une fixation pour sangle supérieure	NON	NON
Nacelle (système de sécurité pour enfant ISOFIX latéral)	NON	NON
Support de système de sécurité pour enfant ISOFIX : L1, L2		
Système de sécurité pour enfant ISOFIX dos à la route	NON	NON
Système de sécurité pour enfant ISOFIX face à la route	NON	NON
Siège d'appoint - pleine largeur : B3	Oui <sup>2) 5) 6)</sup>	NON

- 1) Siège universel pour enfant : siège enfant qui peut être installé dans tous les véhicules au moyen de la ceinture de sécurité. S'applique à tous les groupes de taille et de masse.
- 2) Pour un siège réglable en hauteur, le régler sur la position la plus haute et entièrement en arrière.
- 3) Seul un système de sécurité pour enfant face à la route est autorisé à cette position du siège, avec l'airbag du passager avant activé (ON).
- 4) Pour installer un système de sécurité pour enfant dos à la route sur cette position de siège, l'airbag du passager avant doit être désactivé (OFF).

- 5) Siège non équipé de supports conformes ISOFIX.
- 6) Abaisser complètement l'appui-tête.





## Instruments et commandes

<b>Témoins et cadrans</b> .....	<b>61</b>
Combiné d'instruments .....	61
Jauge d'hydrogène .....	61
Fuite d'hydrogène .....	62
Défaillance du système de pile à combustible .....	62
<b>Écrans</b> .....	<b>62</b>
Centre d'informations du conducteur .....	62

## Témoins et cadrans Combiné d'instruments



### Vue d'ensemble

-  Fuite d'hydrogène ⇨ 62
-  Défaillance du système de pile à combustible ⇨ 62
-  Niveau d'hydrogène bas  
● ⇨ 61

## Jauge d'hydrogène

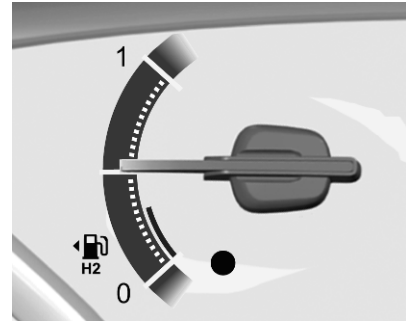

Indique le niveau d'hydrogène dans le réservoir.



Si le témoin ● s'allume en jaune, faire le plein immédiatement.

Si, en outre, le niveau de charge de la batterie haute tension est trop bas,  s'allume en jaune.

Remplissage de carburant ⇨ 66.

Chargement ⇨ 65.

## Fuite d'hydrogène

 s'allume en rouge avec  et un message d'avertissement est affiché sur le centre d'informations du conducteur.



Une fuite d'hydrogène a été détectée.

Ne pas stationner ou transporter le véhicule en intérieur, comme dans un garage ou dans un lieu similaire.

### Attention

Faire immédiatement remédier à la cause de la défaillance par un atelier.

## Défaillance du système de pile à combustible

 et  s'allument en jaune et un message d'avertissement est affiché sur le centre d'informations du conducteur.

L'autonomie du véhicule peut être réduite. Afin de pouvoir poursuivre le trajet, la batterie haute tension sera utilisée.

Par conséquent, s'assurer que le niveau de charge de la batterie haute tension est suffisamment important.

Prendre contact avec un atelier.

Chargement ⇨ 65.

## Écrans

### Centre d'informations du conducteur

#### Menu d'informations combiné sur l'autonomie



L'autonomie combinée (système de pile à combustible et batterie haute tension) du véhicule est affichée dans ce menu.

L'autonomie est calculée à partir du niveau d'hydrogène actuel, du niveau de charge de la batterie haute tension

et de la consommation actuelle. L'affichage donne des valeurs moyennes.

Après avoir fait le plein ou le chargement, l'autonomie est automatiquement mise à jour après un bref instant.

### Menus d'informations / de trajet

Différentes pages avec l'information combinée peuvent être sélectionnées.

#### Page d'information

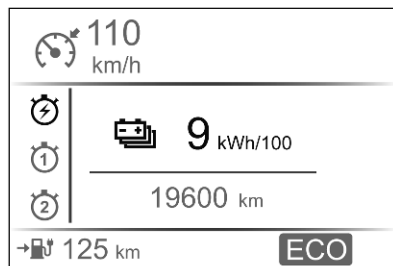

#### Consommation instantanée

Affichage de la consommation instantanée d'énergie combinée (pile à combustible et batterie haute tension).

#### Compteur kilométrique

La distance parcourue en tout.

#### Pages de trajet

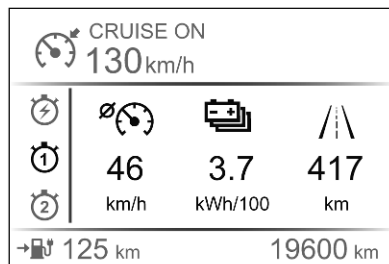

Pour réinitialiser, appuyer sur 000 pendant quelques secondes.

#### Vitesse moyenne

Affichage de la vitesse moyenne.

#### Consommation moyenne

Affichage de la consommation moyenne d'énergie combinée (pile à combustible et batterie haute tension). Après une réinitialisation, il débute avec une valeur par défaut.

#### Compteur kilométrique journalier

La distance enregistrée depuis la réinitialisation.

## Conduite et utilisation

<b>Démarrage et utilisation</b> .....	<b>64</b>
Démarrage du moteur .....	64
Stationnement .....	64
<b>Systèmes d'assistance au conducteur</b> .....	<b>64</b>
Aide au stationnement .....	64
<b>Chargement</b> .....	<b>65</b>
Remarques générales .....	65
<b>Carburant</b> .....	<b>65</b>
Hydrogène .....	65
Faire le plein .....	66

## Démarrage et utilisation

### Démarrage du moteur

#### Remarque

La température de fonctionnement du véhicule est comprise entre -20 °C et + 50 °C.

Le fonctionnement du véhicule est limité à cette plage de température ambiante.

### Stationnement

#### Remarque

Veuillez noter que le véhicule peut émettre des bruits après que le moteur a été coupé. Ceci est normal et n'est pas un signe de dommage.

## Systèmes d'assistance au conducteur

### Aide au stationnement

#### Remarque

Si une barre de boule d'attelage est fixée au véhicule, la zone de détection des capteurs de stationnement est perturbée et ceux-ci ne fonctionnent pas correctement.

Désactiver le système d'aide au stationnement dès qu'une barre de boule d'attelage est fixée au véhicule.

## Chargement

### Remarques générales

#### Consommation d'énergie électrique et autonomie

La consommation d'énergie électrique et l'autonomie du véhicule en utilisant uniquement la batterie haute tension n'étaient pas disponibles au moment de la mise sous presse.

Pour les valeurs spécifiques à votre véhicule, consulter le certificat de conformité CEE fourni avec votre véhicule et les autres documents d'enregistrement nationaux.

La détermination de la consommation d'énergie électrique est régie par la directive R (CE) n° 715/2007 et n° 2017/1151 (dans sa dernière version en vigueur).

### Chargement

Afin d'assurer la compatibilité de la fiche et de la prise, des étiquettes différentes sont utilisées. Les étiquettes se trouvent à l'intérieur du

volet du port de chargement du véhicule. Veiller à connecter uniquement un câble du même type.



Fiche ou prise de type 2 utilisée pour la recharge en courant alternatif

#### Remarque

Le système ne permet pas d'effectuer simultanément le plein et le chargement du véhicule.

## Carburant

### Hydrogène



N'utiliser que du carburant hydrogène conforme aux normes européennes DIN EN 17124 ou ISO 14687 ou toute autre norme équivalente.

FUEL TYPE : CHG  
MFP : 87.5 MPa (12690 psi)  
NWP : 70 MPa (10150 psi)



Une étiquette comportant des symboles sur la trappe de remplissage de carburant indique le type de carburant hydrogène autorisé, ainsi que la pression d'alimentation maximale (**MFP**) et la pression de fonctionnement nominale (**NWP**).

En Europe, les pistolets des pompes de remplissage sont marqués au moyen de ces symboles. N'utiliser que le type de carburant autorisé.

### Date d'expiration des réservoirs d'hydrogène

#### Danger

Ne jamais faire le plein des réservoirs d'hydrogène après la date d'expiration indiquée.

**DO NOT REFUEL  
AFTER YYYY.MM**

La date d'expiration des réservoirs d'hydrogène est indiquée sur une étiquette placée à l'intérieur de la trappe à carburant.

### Faire le plein

#### Danger

Avant de faire le plein, couper le contact ainsi que les chauffages externes avec chambres de combustion.

Lors du remplissage du réservoir, respecter les prescriptions d'utilisation et de sécurité de la station-service.

#### Danger

Ne jamais faire le plein du véhicule après un accident. Prendre contact avec un atelier.

#### Attention

Utiliser uniquement des stations-service conformes aux normes de ravitaillement SAE J2601 ou EN 17127.

### Remarque

Le système ne permet pas d'effectuer simultanément le plein et le chargement du véhicule.

### Remarque

Une fois que le remplissage de carburant est autorisé par le système, le remplissage de carburant du véhicule doit commencer dans les cinq minutes. Si ce délai est dépassé, le processus de remplissage est annulé.

Dans ce cas, fermer la trappe à carburant, si elle avait été ouverte auparavant, et lancer à nouveau le processus de remplissage de carburant.

### Avant de faire le plein

Pour commencer à faire le plein, les conditions préalables ci-dessous doivent être satisfaites :

- Le véhicule est à l'arrêt.
- Le contact est coupé.

- Le frein de stationnement est serré.
- Le sélecteur de rapport est en position P.

## Faire le plein



1. Appuyer sur . Le système procède à une vérification des conditions préalables. Ceci peut durer jusqu'à 30 secondes. Si les conditions préalables ont été satisfaites, la trappe à carburant est alors déverrouillée et un message est affiché dans le centre d'informations du conducteur.

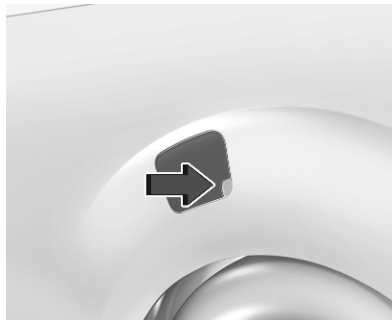

2. Ouvrir la trappe à carburant en tirant sur le coin inférieur droit.

### Remarque

Si la trappe de remplissage de carburant a été refermée par erreur, elle doit être réouverte dans la minute suivante, sinon le processus de remplissage de carburant doit être relancé.

La trappe à carburant se trouve sur le côté arrière gauche du véhicule.

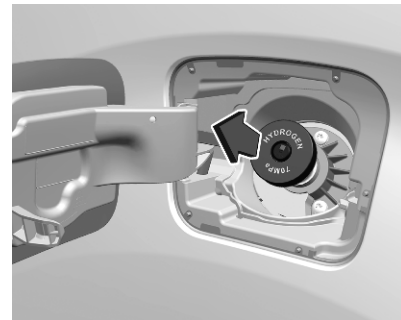

3. Enlever le bouchon de la trappe à carburant et faire le plein du véhicule en suivant les instructions indiquées par la station-service.
4. Après le plein, replacer le bouchon de la trappe à carburant et refermer la trappe à carburant jusqu'à ce qu'elle s'enclenche.

### Remarque

La trappe à carburant doit être correctement fermée. Sinon, le système ne laisse pas le véhicule quitter l'arrêt.

## Soins du véhicule

<b>Contrôles du véhicule</b> .....	<b>68</b>
Liquide de refroidissement du système de pile à combustible .	68
Liquide de refroidissement du moteur .....	69
<b>Circuit électrique</b> .....	<b>70</b>
Fusibles .....	70
Boîte à fusibles du compartiment moteur .....	71
<b>Outillage du véhicule</b> .....	<b>71</b>
Outillage .....	71
<b>Jantes et pneus</b> .....	<b>72</b>
Roue de secours .....	72
<b>Démarrage par câbles auxiliaires</b> .....	<b>72</b>

## Contrôles du véhicule

### Liquide de refroidissement du système de pile à combustible

#### Niveau de liquide de refroidissement

##### Avertissement

Le réservoir de liquide de refroidissement peut contenir des traces d'hydrogène, ce qui est normal.

L'utilisation d'un liquide de refroidissement incorrect peut endommager gravement le système de pile à combustible. Seul le personnel de maintenance qualifié est autorisé à ouvrir le réservoir de liquide de refroidissement et à faire l'appoint de liquide de refroidissement.

##### Avertissement

Un niveau insuffisant de liquide de refroidissement peut endommager le système de pile à combustible.

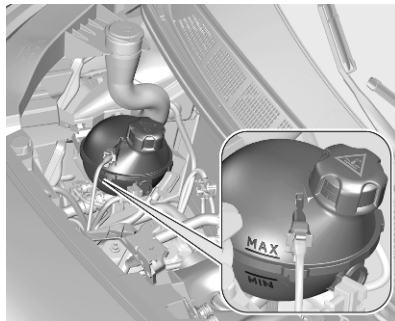

Si le système de refroidissement est froid, le niveau de liquide de refroidissement doit se trouver au-dessus du repère **MIN**. Si le niveau de refroidissement est trop bas, contacter un atelier.



## Liquide de refroidissement du moteur

Le liquide de refroidissement rempli à l'usine offre une protection contre le gel allant jusqu'à environ -37°C.

### Avertissement

N'employer que du produit antigel homologué.

## Niveau de liquide de refroidissement

### Avertissement

Un niveau insuffisant de liquide de refroidissement peut provoquer des dommages au moteur.

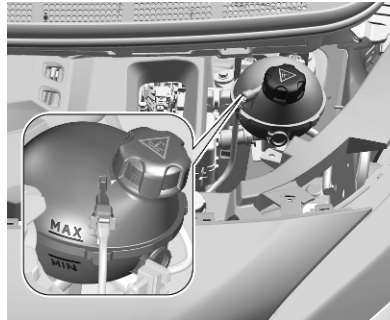

Si le système de refroidissement est froid, le niveau de liquide de refroidissement doit se trouver au-dessus du repère **MIN**. Faire l'appoint si le niveau est bas.

### ⚠ Attention

Laisser refroidir le moteur avant d'ouvrir le bouchon. Ouvrir le bouchon avec précaution, en laissant la pression s'évacuer lentement.

Pour faire l'appoint, utiliser un mélange 1:1 de concentré de liquide de refroidissement recommandé et

d'eau de ville propre. Si du concentré de liquide de refroidissement n'est pas disponible, utiliser de l'eau de ville propre. Serrer fermement le bouchon. Faire contrôler la concentration de liquide de refroidissement et faire remédier à la cause de la perte de liquide de refroidissement par un atelier.

## Circuit électrique

### Fusibles

Les inscriptions sur le fusible neuf doivent correspondre aux inscriptions sur le fusible défectueux.

Il y a une boîte à fusibles dans le compartiment moteur.

Avant de remplacer un fusible, mettre le commutateur correspondant en position Off et couper le contact.

Un fusible défectueux se reconnaît à son filament brûlé.

#### Avertissement

Ne pas remplacer le fusible tant que le défaut n'a pas été résolu.

Certaines fonctions sont protégées par plusieurs fusibles.

Des fusibles peuvent aussi être enfilés même si la fonction n'est pas présente.

### Pince à fusibles

Un extracteur de fusible peut être présent derrière le couvercle de la boîte à fusibles de l'habitacle :

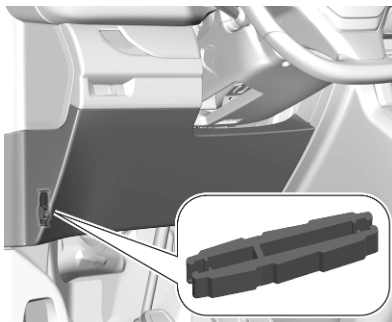

Décrocher le couvercle en tirant dessus en haut à gauche, puis à droite. Dégager le couvercle complètement et le retourner.

L'extracteur comporte deux côtés. Chaque côté est conçu pour un type de fusible différent.

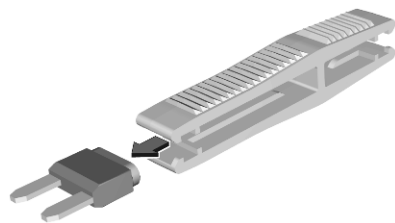

Prendre la pince à fusibles et retirer le fusible.

## Boîte à fusibles du compartiment moteur

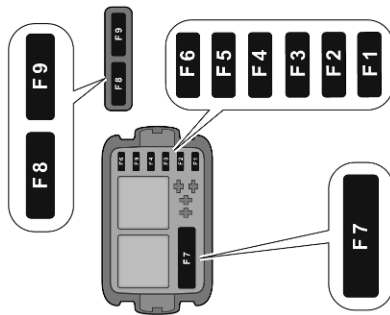

La boîte à fusibles se trouve à l'avant gauche du compartiment moteur.  
Dégager le couvercle et l'enlever.

### N° Circuit électrique

- 1 Trappe à carburant / catalyseur DCDC
- 2 Soupape à trois voies
- 3 Système de pile à combustible
- 4 Contrôleur du système de propulsion à pile à combustible

### N° Circuit électrique

- 5 Contrôleur du système de propulsion à pile à combustible
- 6 Capteurs H2
- 7 Fusible principal
- 8 Pompe à haute température
- 9 Relais / capteur RDI / Bouton de remplissage de carburant

Après avoir remplacé des fusibles défectueux, refermer le couvercle de boîte à fusibles et le verrouiller.

Si le couvercle de boîte à fusibles n'est pas correctement fermé, un dysfonctionnement peut survenir.

## Outillage du véhicule

### Outillage



Les outils se trouvent dans le coffre.

## Véhicules avec roue de secours

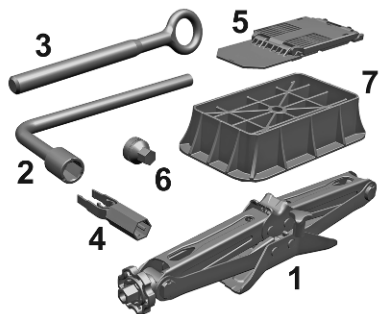

- Cric (1)
- Clé de roue (2)
- Œillet de remorquage (3)
- Outil de dépose de cache de boulon de roue (4)
- Cale (5)
- Adaptateur pour écrous de blocage de roue (6)
- Base du cric (7)

## Véhicules sans roue de secours

Le sac contient le kit de réparation des pneus et se trouve derrière le siège du conducteur.

## Jantes et pneus

## Roue de secours

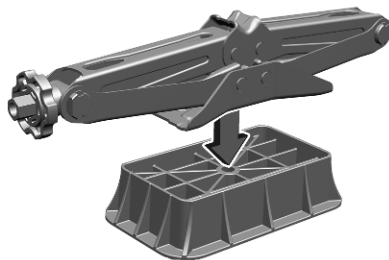

Pour utiliser le cric correctement, le placer d'abord sur sa base avant le levage du véhicule.

## Démarrage par câbles auxiliaires

Ne jamais démarrer à l'aide d'un chargeur rapide.

Lorsque la batterie d'un véhicule est déchargée, démarrer le moteur à l'aide de câbles auxiliaires de démarrage et de la batterie d'un autre véhicule.

## Avertissement

Ne jamais faire démarrer un autre véhicule par câbles auxiliaires avec un véhicule électrique.

## ⚠ Attention

Le démarrage avec des câbles auxiliaires de démarrage doit être effectué avec la plus grande prudence. Tout non-respect des instructions suivantes peut entraîner des accidents ou des dégâts par explosion des

batteries, ainsi que des dommages aux circuits électriques des deux véhicules.

### ⚠ Attention

Éviter les contacts avec les yeux, la peau, les tissus et les surfaces peintes. Le liquide de batterie contient de l'acide sulfurique qui peut provoquer des blessures et des dégâts en cas de contact direct.

- Pas de flamme nue ni d'étincelles à proximité de la batterie du véhicule.
- Une batterie déchargée peut commencer à geler à une température de 0 °C. Dégeler la batterie gelée avant de raccorder les câbles de démarrage.
- Pour travailler à proximité de la batterie, porter des lunettes et des vêtements de protection.
- Utiliser une batterie de démarrage de même tension (12 V). Sa capacité (Ah) ne doit

pas être trop inférieure à celle de la batterie de véhicule déchargée.

- Utiliser des câbles auxiliaires de démarrage avec pincés-crocodiles isolés et présentant une section d'au moins 16 mm<sup>2</sup> et de 25 mm<sup>2</sup> pour les moteurs diesel.
- Ne pas débrancher la batterie de véhicule déchargée du réseau de bord.
- Arrêter les appareils électriques non indispensables.
- Pendant toute l'opération, ne pas se pencher sur la batterie du véhicule.
- Veiller à ce que les pincés-crocodiles des câbles auxiliaires de démarrage ne se touchent pas.
- Les véhicules ne doivent pas se toucher pendant le démarrage à l'aide des câbles auxiliaires.
- Serrer le frein de stationnement, placer la boîte manuelle au point mort ou la boîte automatique en position P.

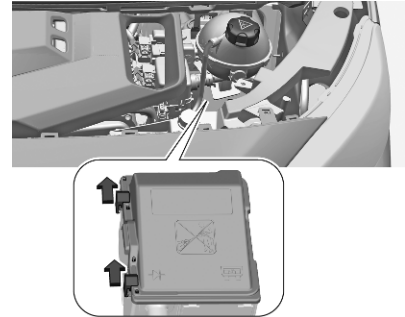

Dégager le couvercle de la boîte à fusibles dans le compartiment moteur pour accéder à la borne positive de la batterie du véhicule.

Séquence de raccordement des câbles :

1. Raccorder le câble rouge à la borne positive (1) de la batterie de démarrage.

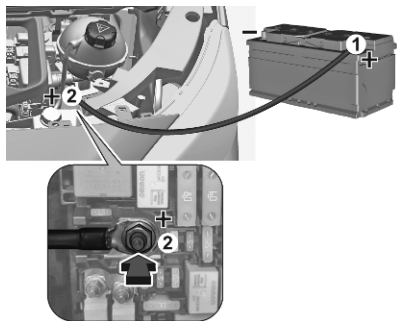

2. Raccorder l'autre extrémité du câble rouge à la borne positive (2) de la batterie déchargée.
3. Raccorder le câble noir à la borne négative (3) de la batterie de démarrage.

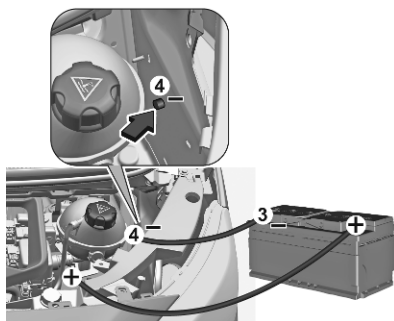

4. Brancher l'autre extrémité du fil noir au point de masse du véhicule (4) dans le compartiment moteur.

Placer les câbles de sorte qu'ils ne puissent pas être happés par des pièces en mouvement dans le compartiment moteur.

Démarrage du moteur :

1. Mettre en marche le moteur du véhicule procurant le courant.
2. Au bout de 5 minutes, démarrer l'autre moteur. Les tentatives de démarrages ne doivent pas dépasser 15 secondes avec un intervalle de 1 minute entre elles.

3. Faire tourner les deux moteurs pendant environ trois minutes au ralenti avec les câbles branchés.
4. Allumer les consommateurs électriques par exemple phares, lunette arrière chauffante sur le véhicule démarré avec les câbles.
5. Le retrait des câbles se fait exactement dans l'ordre inverse de l'installation.

## Service et maintenance

<b>Informations générales</b> .....	<b>75</b>
Informations sur l'entretien .....	75

## Informations générales

### Informations sur l'entretien

La périodicité des travaux d'entretien pour le véhicule à pile à combustible est de 15 000 km ou tous les ans, selon l'échéance survenant en premier.

## Caractéristiques techniques

<b>Données du véhicule</b> .....	<b>77</b>
Données du moteur .....	77
Capacités .....	77
Pressions des pneus .....	78



---

## Données du véhicule

### Données du moteur

	Véhicule à pile à combustible
Puissance du moteur [kW]	100
Puissance de la pile à combustible [kW]	45
Type de carburant	Hydrogène
Autonomie combinée (batterie haute tension et pile à combustible)	Environ 400 km

## Capacités

### Réservoirs d'hydrogène

Hydrogène, quantité de remplissage [kg]	4,4
---	-----

### Batterie haute tension

Capacité de batterie [kWh]	10,5
----------------------------	------

---

## Pressions des pneus

Vis-à-vis de la pression des pneus pour un véhicule spécifique, se reporter à l'autocollant d'information sur la pressions des pneus placé sur le pied milieu.

L'étiquette d'informations sur la pression des pneus apposée indique l'équipement pneumatique d'origine du véhicule et les pressions de gonflage correspondantes.

## Charge utile accrue

Pneus	Véhicule avec jusqu'à 3 personnes		À pleine charge	
	avant [kPa/bar] ([psi])	arrière [kPa/bar] ([psi])	avant [kPa/bar] ([psi])	arrière [kPa/bar] ([psi])
215/65 R16	300/3,0 (44)	300/3,0 (44)	300/3,0 (44)	370/3,7 (54)
215/60 R17	300/3,0 (44)	300/3,0 (44)	300/3,0 (44)	370/3,7 (54)



# Index alphabétique

<b>A</b>		Faire le plein .....	66
Aide au stationnement .....	64	Fuite d'hydrogène.....	62
Autonomie électrique.....	65	Fusibles .....	70
<b>B</b>		<b>H</b>	
Boîte à fusibles du		Hydrogène.....	65
compartiment moteur .....	71	<b>I</b>	
<b>C</b>		Informations sur l'entretien .....	75
Capacités .....	77	Introduction .....	56
Centre d'informations du		<b>J</b>	
conducteur.....	62	Jauge d'hydrogène.....	61
Chargement.....	65	<b>L</b>	
Combiné d'instruments .....	61	Liquide de refroidissement du	
Consommation d'énergie		moteur .....	69
électrique.....	65	Liquide de refroidissement du	
Cric de véhicule.....	71	système de pile à combustible..	68
<b>D</b>		<b>O</b>	
Défaillance du système de pile à		Outillage .....	71
combustible.....	62	Outillage de bord.....	71
Démarrage du moteur .....	64	<b>P</b>	
Démarrage par câbles auxiliaires	72	Pressions des pneus .....	78
Données du moteur .....	77	<b>R</b>	
<b>E</b>		Remarques générales.....	65
Emplacements de montage d'un		Roue de secours .....	72
système de sécurité pour enfant	58	<b>S</b>	
Entretien.....	75	Stationnement .....	64
Équipement électrique.....	70		























































Automobiles PEUGEOT atteste, par application des dispositions de la réglementation européenne (Directive 2000/53) relative aux véhicules hors d'usage, qu'elle atteint les objectifs fixés par celle-ci et que des matières recyclées sont utilisées dans la fabrication des produits qu'elle commercialise.  
Les reproductions et traductions même partielles de ce document sont interdites sans autorisation écrite d'Automobiles PEUGEOT.



**4D CONCEPT**



AUTOMOBILES PEUGEOT - Siège Social : 2-10, boulevard de l'Europe - 78300 POISSY  
<http://www.peugeot.com>  
Société anonyme au capital de 172.711.770 € - R.C.S. VERSAILLES : 552 144 503

Imprimé en UE  
10-22

PEUGEOT



FR. 22K0P.0010

